

B **BRESSER®**

Art. No. 33-10002

8 MP

ÜBERWACHUNGSKAMERA

Observation Camera • Caméra d'observation
Cámara de observación • Overvågningskamera
Камера наблюдения

(DE) BEDIENUNGSANLEITUNG

(GB) INSTRUCTION MANUAL



Ⓜ Visit our website via the following QR Code or web link to find further information on this product or the available translations of these instructions.

Ⓜ Si vous souhaitez obtenir plus d'informations concernant ce produit ou rechercher ce mode d'emploi en d'autres langues, rendez-vous sur notre site Internet en utilisant le code QR ou le lien correspondant.

Ⓜ Bezoek onze internetpagina via de volgende QR-code of weblink, voor meer informatie over dit product of de beschikbare vertalingen van deze gebruiksaanwijzing.

Ⓜ Visite nuestra página de Internet utilizando el siguiente código QR o el enlace web, para buscar más información sobre este producto o versiones disponibles del presente manual de instrucciones en diferentes idiomas.

Ⓜ Посетите нашу страницу в сети Интернет, используя QR-код или Web-ссылку, для получения дополнительной информации по данному устройству или для поиска доступных языковых версий данного руководства по эксплуатации.



www.bresser.de/3310002

Allgemeine Informationen

Zu dieser Anleitung

Lesen Sie bitte aufmerksam die Sicherheitshinweise in dieser Anleitung. Verwenden Sie dieses Produkt nur wie in der Anleitung beschrieben, um Schäden am Gerät oder Verletzungen zu vermeiden.

**GEFAHR!**

Dieses Zeichen steht vor jedem Textabschnitt, der auf Gefahren hinweist, die bei unsachgemäßer Anwendung zu leichten bis schweren Verletzungen führen.

**ACHTUNG!**

Dieses Zeichen steht vor jedem Textabschnitt, der auf Sach- oder Umweltschädigungen bei unsachgemäßer Anwendung hinweist.

Allgemeine Warnhinweise

**GEFAHR!**

Dieses Gerät beinhaltet Elektronikteile, die über eine Stromquelle (Netzteil und/oder Batterien) betrieben

werden. Lassen Sie Kinder beim Umgang mit dem Gerät nie unbeaufsichtigt! Die Nutzung darf nur wie in der Anleitung beschrieben erfolgen, andernfalls besteht GEFAHR eines STROMSCHLAGS!

Batterien gehören nicht in Kinderhände! Achten Sie beim Einlegen der Batterie auf die richtige Polung. Ausgelaufene oder beschädigte Batterien verursachen Verätzungen, wenn Sie mit der Haut in Berührung kommen. Benutzen Sie gegebenenfalls geeignete Schutzhandschuhe.

**ACHTUNG!**

Bauen Sie das Gerät nicht auseinander! Wenden Sie sich im Falle eines Defekts an Ihren Fachhändler. Er nimmt mit dem Service-Center Kontakt auf und kann das Gerät ggf. zwecks Reparatur einschicken. Setzen Sie das Gerät keinen Temperaturen über 60° C aus!

Setzen Sie das Gerät keinen hohen Temperaturen aus. Benutzen Sie nur die empfohlenen Batterien. Gerät und Batterien nicht kurzschließen oder ins Feuer werfen! Durch übermäßige Hitze und unsachgemäße Handhabung können Kurzschlüsse, Brände und sogar Explosionen ausgelöst werden!

Benutzen Sie nur die empfohlenen Batterien. Ersetzen Sie schwache oder verbrauchte Batterien immer durch einen komplett neuen Satz Batterien mit voller Kapazität. Verwenden Sie keine Batterien von unterschiedlichen Marken, Typen oder unterschiedlich hoher Kapazität. Entfernen Sie Batterien aus dem Gerät, wenn es längere Zeit nicht benutzt wird!

EG-Konformitätserklärung



Eine „Konformitätserklärung“ in Übereinstimmung mit den anwendbaren Richtlinien und entsprechenden Normen ist von der Bresser GmbH erstellt worden. Diese kann auf Anfrage jederzeit eingesehen werden.

ENTSORGUNG



Entsorgen Sie die Verpackungsmaterialien sortenrein. Informationen zur ordnungsgemäßen Entsorgung erhalten Sie beim kommunalen Entsorgungsdienstleister oder Umweltamt.



Werfen Sie Elektrogeräte nicht in den Hausmüll! Gemäß der Europäischen Richtlinie 2002/96/EG über Elektro- und Elektronik-Altgeräte und deren Umsetzung in nationales Recht müssen verbrauchte Elektrogeräte getrennt gesammelt und einer umweltgerechten Wiederverwertung zugeführt werden.

Batterien und Akkus dürfen nicht im Hausmüll entsorgt werden, sondern Sie sind zur Rückgabe gebrauchter Batterien und Akkus gesetzlich verpflichtet. Sie können die Batterien nach Gebrauch entweder in unserer Verkaufsstelle oder in unmittelbarer Nähe (z.B. im Handel oder in kommunalen Sammelstellen) unentgeltlich zurückgeben.

Batterien und Akkus sind mit einer durchgekreuzten Mülltonne sowie dem chemischen Symbol des Schadstoffes bezeichnet, „Cd“ steht für Cadmium, „Hg“ steht für Quecksilber und „Pb“ steht für Blei.



Cd¹



Hg²



Pb³

- ¹ Batterie enthält Cadmium
- ² Batterie enthält Quecksilber
- ³ Batterie enthält Blei

1. Instruktionen

1.1 Basisbeschreibung

Diese Kamera, eine digitale Überwachungskamera, arbeitet völlig selbstständig. Sie kann ausgelöst werden von Bewegungen durch Menschen oder Tieren im Überwachungsbereich, mittels eines passiven hochsensiblen Infrarot-Bewegungssensors. Die Kamera nimmt dann, je nach gewählter Einstellung, Bilder (bis zu 8 MP interpoliert) oder ein Video HD 720P (1280*720) auf. Bei ausreichendem Tageslicht nimmt die Kamera Bilder oder Videos in Farbe auf. Bei Dunkelheit funktionieren die eingebauten Infrarot LEDs als Beleuchtung für den Überwachungsbereich, so dass die Kamera dann auch Aufnahmen machen kann (monochrom).

Die Kamera verbraucht sehr wenig Energie (weniger als 250uA) im Stand-by Modus. Wenn das Gerät mit Lithium-AA-Batterien betrieben wird, kann eine Betriebszeit von bis zu 12 Monate im Stand-by Modus erreicht werden.

Das Gerät ist resistent gegen Regen und Schnee, so dass es problemlos im Außenbereich verwendet werden kann. Außerdem kann das Gerät auch als tragbare Digitalkamera verwendet werden. Durch drücken von „OK“ können manuell Bilder oder Videos aufgenommen werden.

(Hierfür muss eine SD-Speicherkarte* eingelegt sein.)

*nicht im Lieferumfang enthalten

1.1 Lieferumfang

① Digitalkamera, ② Montagegurt, ③ USB-Kabel, Bedienungsanleitung

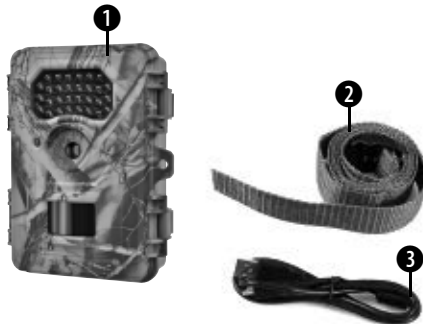

1.3 Schnittstellen des Gerätes

Die Kamera verfügt über folgende Schnittstellen: Mini USB Anschluss, SD-Karteneinschub und Anschlussbuchse für ein externes Netzteil.

An der Batteriefachklappe befindet sich eine Öffnung, um ein Schloss* zu befestigen und so das Gerät abschließen zu können.

1.4 Äußere Bauteile

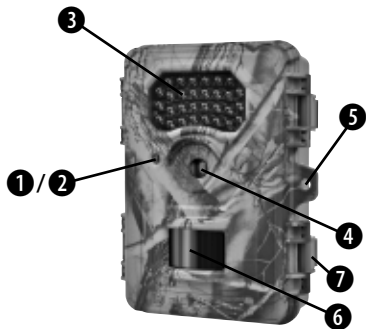

1. Helligkeitssensor für die Funktion der Infrarot-Beleuchtung

Über diesen Sensor werden die Lichtwerte für die Aufnahmen ermittelt. Verdecken Sie daher diesen Sensor nicht, um optimale Bilder zu gewährleisten.

2. Rote LED zur Betriebsanzeige

Wenn die Kamera in Betrieb genommen wird blinkt diese LED für ca. 10 Sekunden. Wenn das Blinken erloschen ist hat, die Wildkamera eine Wartezeit absolviert und macht nun gemäß den Geräteeinstellungen Fotos oder Videos.

3. Infrarotbeleuchtung

Die in Feldern angeordneten Infrarotdioden ermöglichen die Aufnahme von Bildern und Videos bei Nacht (Schwarz/Weiß-Bilder). Daher sollten diese, wenn ein Betrieb bei Nacht vorgesehen ist, beim Aufstellen der Wildkamera so positioniert werden, dass sie nicht durch Äste oder ähnliches verdeckt werden. Beim Aufstellen der Kamera sollte auch darauf geachtet werden, dass keine Gegenstände zu dicht an der Kamera positioniert sind, da auf kurze Distanz durch die so entstehende Reflexion ein Überstrahlen durch die Infrarotbeleuchtung möglich sein kann. Die Infrarotbeleuchtung ist für Wild

im Regelfall nicht wahrnehmbar. Die beleuchteten Stellen rund um die Kamera sind auch für das menschliche Auge als solche nicht wahrzunehmen.

4. Objektiv

Durch das Objektiv werden die Bilder/Videos der Wildkamera aufgenommen. Achten Sie darauf, dass dieser Bereich der Kamera stets sauber gehalten wird.

Reinigen Sie die Linsen (Okulare) nur mit einem weichen und fusselfreien Tuch (z. B.) Microfaser). Das Tuch nicht zu stark aufdrücken, um ein Verkratzen der Linsen zu vermeiden.

Zur Entfernung stärkerer Schmutzreste befeuchten Sie das Putztuch mit einer Brillen-Reinigungsflüssigkeit und wischen damit die Linsen mit wenig Druck ab.

5. Öse für ein Schloss*

In dieser Öse kann zur zusätzlichen Sicherung ein Vorhängeschloss* angebracht werden.

6. Bewegungssensor

Der Bewegungssensor ist an der Vorderseite der Kamera angebracht, so dass alle Bewegungen in einem Winkel von 60° vor der Kamera erfasst werden können. Um den Betrieb zu gewährleisten sollte beim Aufstellen die Wildkamera so positioniert werden, dass diese nicht durch Äste oder ähnliches verdeckt werden. Der Bewegungssensor hat eine Reichweite von etwa 12 Metern.

7. Verschlussklappen

Mit den Verschlussklappen und den daran befestigten Metallbügeln kann das Gehäuse der Wildkamera geöffnet werden, um an die innen liegenden Bedienelemente und das Batteriefach zu gelangen.

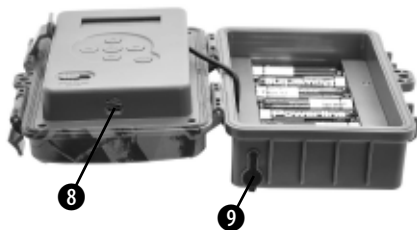

- 8. USB Anschlussbuchse**
- 9. Anschlussbuchse für externe Spannungsversorgung 12V DC (Netzteil und Adapter nicht im Lieferumfang enthalten)**
- 10. Stativanschlussgewinde; Standard 6,35mm (0,25") Stativgewinde**
- 11. SD-Kartenslot**

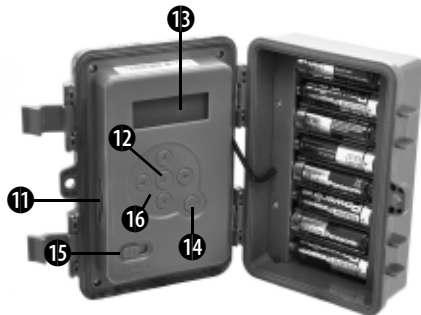

1.5 Bedienelemente

Im Inneren der Wildkamera befinden sich folgende Bedienelemente:

12 „OK“-Taste

13 Display

14 „MENU“-Taste

15 Hauptschalter

16 Pfeiltasten    

Der Hauptschalter wird verwendet, um die 3 Betriebsarten zu wählen: Aus, Setup und Ein.

Ein Tastenfeld mit sechs Steuerungstasten werden im SETUP-Modus verwendet, um Funktionen und Parameter auszuwählen.

Das sind die Tasten: Aufwärts, Runter, Links, Rechts, OK und Menu.

Die Menü-Taste wird verwendet, um in den Setup-Modus zu gelangen oder um den Setup-Modus zu verlassen.

Mit der OK-Taste können Sie Testbilder oder Videos manuell im Setup-Modus aufzunehmen. (Die Aufnahmezeit des Videos beträgt 30s und kann nicht verändert werden).

1.6 Unterstützte Formate

Es folgen ein paar wichtige Hinweise: Das Dateisystem der SD-Karte ist grundsätzlich nicht relevant. Sollte es jedoch Schwierigkeiten beim Lesen der Karte geben, formatieren Sie diese einfach auf Ihrem Computer oder in der Kamera und verwenden Sie sie dann für die Aufzeichnungen.

Modus	Format
Bild	JPG
Video	AVI
Dateiformat	FAT32

2. Wichtige Hinweise

- Die Betriebsspannung der Kamera beträgt 12Volt. Diese Spannung wird über 8 AA Batterien* bereitgestellt.
 - Bitte legen Sie die Batterien gemäß der angezeigten Polarität ein.
 - Für die Funktionalität der Kamera wird eine SD-Karte* (bis 32 GB) benötigt.
 - Bitte entfernen Sie den Schreibschutz der SD-Karte bevor Sie diese in das Gerät einsetzen.
 - Zum Testen der Kamera setzen Sie die SD-Karte bitte bei ausgeschaltetem Gerät („OFF“-Stellung des Hauptschalters) ein. Die Kamera hat keinen internen Speicher um Bilder oder Videos zu speichern.
 - Bitte setzen Sie keine SD-Karte ein oder entfernen diese, wenn das Gerät eingeschaltet („ON“-Stellung des Hauptschalters) ist.
 - Es empfiehlt sich, die Karte über die Kamera zu formatieren, wenn diese das erste Mal mit dem Gerät verwendet wird.
 - Die Kamera wechselt automatisch in den USB Modus, wenn das Gerät mittels USB mit einem Rechner verbunden wird. In diesem Fall funktioniert die SD-Karte wie ein auswechselbarer Datenträger.
- Die Kamera schaltet im Test Modus automatisch nach 3 Minuten ab, wenn keine Aktion vorgenommen wird. Bitte schalten Sie das Gerät neu ein, wenn Sie mit der Kamera weiterarbeiten wollen.
 - Der Rotfilter vor dem Kameraobjektiv bewegt sich selbständig bei Bedarf. Es kann vorkommen, dass er funktionslos wirkt und sich halb vor die Linse schiebt. Es liegt allerdings kein Defekt des Geräts vor, wenn die Qualität der Bilder hiervon unbeeinträchtigt bleibt.

*nicht im Lieferumfang enthalten

3. Basisfunktionen

3.1 Spannungsversorgung

Es werden 8 AA Batterien* benötigt um die Kamera mit Spannung zu versorgen. Wahlweise kann die Versorgung auch über ein externes Netzteil erfolgen (optionales Zubehör).

In dieser Bedienungsanleitung wird nur die Herstellung einer Spannungsversorgung mittels Batterien erläutert.

ACHTUNG: Für Spannungsschäden in Folge falsch eingelegter Batterien oder durch Nutzung eines nicht geeigneten Netzteils übernimmt der Hersteller keine Haftung!

Öffnen Sie die Kamera.

ACHTUNG: Stellen Sie sicher, dass sich der Hauptschalter in der "OFF"-Stellung befindet.

Legen Sie Batterien entsprechend der im Deckel angegebenen Polarität in die Schächte ein.

Wir empfehlen Hochleistungs-Alkaline-Batterien mit 1,5V Spannung.

*nicht im Lieferumfang enthalten

(Hinweis: wir empfehlen keine NiMH-Akkus, weil die entnehmbare Kapazität bei niedriger Temperatur gering ist) Des Weiteren ist es auch möglich, einen externen Blei-Akku mit 12V Ausgangs verwenden

Bei zu niedriger Batteriespannung schaltet die Kamera automatisch ab. Die Batterien sollten dann ersetzt werden. Verbrauchte Batterien unverzüglich aus dem Gerät entfernen!

HINWEIS:

A: wenn Spannung unter 10,5 V ist, nimmt die Kamera nur tagsüber Bilder-und Videos auf, während der Nachtzeit wird die Kamera nicht funktionieren.

B: wenn Spannung unter 8.5V ist, kann man die Kamera einschalten, nimmt aber keine Bilder-und Videos auf.

C: ist die Spannung unter 7,5 V, wird die Kamera nicht funktionieren.

3.2 Einlegen der SD-Karte*

Setzen Sie eine SD-Karte in die Kamera ein bevor Sie die Kamera bedienen. (Hauptschalter der Kamera ist in der Position OFF).

Öffnen Sie die Kamera. Stecken Sie die SD-Karte in den vorgesehenen Schacht, mit der durchgehend glatten Seite nach oben. Bitte beachten Sie, dass die Karte nur in eine Richtung eingelegt werden kann. Stellen Sie sicher, dass der Schreibschutz an der SD-Karte deaktiviert ist, andernfalls kann die Kamera keine Bilder oder Videos aufnehmen.

Die Kamera unterstützt Standard SD-Speicherkarten (Secure Digital) bis maximal 32 GB Kapazität, um Bilder zu speichern (in .jpg-Format) und / oder Videos (.avi Format). SD- und SDHC (High Capacity).

Wir empfehlen die SD-Karte mit der Kamera zu formatieren, bevor Sie sie zum ersten Mal verwenden. Dies ist vor allem notwendig, wenn die SD-Karte vorher in anderen Geräten verwendet wurde. (siehe "SD-Karte formatieren" für Einzelheiten).

WARNUNG

Achten Sie darauf, daß die Kamera ausgeschaltet ist bevor Sie die SD-Speicherkarte oder Batterien einsetzen oder entfernen!

3.3 Einschalten der Kamera

Bevor das Gerät eingeschaltet wird, beachten Sie bitte folgendes:

1. Vermeiden Sie hohe Temperaturen oder starke Bewegungen vor der Kamera. z.B. Klimaanlage, Schornsteine oder andere Hitzequellen. Das kann negativen Einfluss auf das Auslöseverhalten der Kamera haben.
2. Der Standort sollte den zu beobachtenden Objekten entsprechend gewählt werden. Die empfohlene Höhe liegt bei 1-2 Metern.
3. Schieben Sie den Hauptschalter in die „ON“-Stellung um das Gerät einzuschalten.

Nach dem Einschalten der Kamera, wird die rote LED für ca. 10 Sekunden blinken. Diese Zeit ist als Puffer gedacht, um die Kamera an dem vorgesehenen Platz

*nicht im Lieferumfang enthalten

aufzustellen. Nach den 10 Sekunden beginnt das Gerät entsprechend dem gewählten Modus automatisch mit dem Aufzeichnen von Bildern oder Videos.

3.4 Aktivieren des Testmodus

Um benutzerdefinierte Einstellungen vornehmen zu können, muss der TEST-Modus der Kamera aktiviert werden. Schieben Sie dazu den Hauptschalter von der Position „OFF“ in die Position „SETUP“.

Über das Tastenfeld mit sechs Steuerungstasten können dann verschiedene Funktionen wie benutzerspezifische Einstellungen, manuelle Aufnahme gesteuert werden.

Die Kamera lässt sich nicht einschalten, wenn keine SD-Karte eingelegt ist.

Wenn Sie den Hauptschalter in die Position SETUP bewegen, wird auf dem LCD-Display angezeigt wie viele Bilder die Kamera aufgenommen hat, den Batterieladestand und ob sich die Kamera im Foto- oder Videomodus befindet, usw.

HINWEIS:

Bitte immer den Hauptschalter von der Position „OFF“ in die Position „SETUP“ bewegen. Es ist möglich, daß die Kamera nicht in den SETUP-Modus umschaltet wenn Sie den Schalter von der Position „ON“ in die Position „SETUP“ bewegen. Wenn dies auftreten sollte, bewegen Sie den Schalter in die Position „OFF“ und schieben Sie ihn erneut bis zur Position „SETUP“.

3.4.1 Manuelles Auslösen der Kamera

Im Test Modus ist es möglich mit der Kamera direkt zu fotografieren oder Videos aufzuzeichnen. Hierfür drücken Sie einfach die „OK“-Taste.

3.4.2 Bilder oder Videos betrachten

Verbinden Sie die Kamera über das mitgelieferte USB-Kabel mit Ihrem Computer. Das Gerät wird automatisch erkannt und Sie können sich die Daten auf Ihrem Computer ansehen.

3.5 Abschalten des Gerätes

Schieben Sie den Hauptschalter in die „OFF“-Stellung

um das Gerät auszuschalten. Bitte beachten Sie, dass die Kamera auch in ausgeschaltetem Zustand Strom im μA -Bereich verbraucht. Um dies zu vermeiden, entfernen Sie bei längerem Nichtbenutzen der Kamera die Batterien aus dem Gerät.

4. Erweiterte Optionen

Wie bereits in den vorherigen Kapiteln beschrieben gibt es 3 verschiedene Operationsmodi:

1. **OFF-Modus:** Hauptschalter befindet sich in der „Off“-Stellung
2. **ON-Modus:** Hauptschalter befindet sich in der „ON“-Stellung
3. **TEST-Modus:** Hauptschalter befindet sich in der „SETUP“-Stellung.





Der „OFF“-Modus dient dazu, die SD-Karte sicher zu wechseln, Batterien auszutauschen sowie die Kamera sicher zu transportieren.

ACHTUNG: Wechseln Sie SD-Karte nur im „OFF“-Modus!

4.1 Einstellungen

Um Geräteeinstellungen vornehmen zu können, muss eine SD-Karte eingelegt sein. Wechseln Sie dann in den zuvor beschriebenen TEST Modus.

Unterhalb des Displays befinden sich die Funktionstasten mit folgenden Funktionen:

- Drücken Sie die Menü-Taste, um zwischen Status-Modus oder Setup-Modus zu wechseln.
- Im Status-Modus wird die OK-Taste verwendet um manuell Fotos-oder Videos aufzunehmen, im Setup-Modus bestätigen Sie die Einstellung durch drücken der OK-Taste.
- Im Setup-Modus werden die Tasten  oder  verwendet um Untermenüs auszuwählen, Werte für Datum / Uhrzeit-Wert einzustellen und die MCU/ DSP-Firmware-Version zu prüfen
- Die Tasten  und  können verwendet werden um Datum / Zeit im Setup-Menü auszuwählen.

4.1.1 Werkseinstellungen

Die Menüpunkte mit ihren Einstellungen werden in dieser Liste aufgeführt:

Menüpunkt:	Einstellung: (Fett = Werkseinstellung):	Beschreibung:
Operation Mode	Photo , Video oder Time Lapse	Auswählen, ob beim auslösen der Kamera Bilder oder Videoclips aufgenommen werden. Zeitraffer.
Photo Size	2MP Pixel, 5MP Pixel, 8MP Pixel	Hiermit wird die Auflösung der Fotos eingestellt.
Capture Number	1 photo , 3 photo	Gibt die Anzahl der Bilder an, welche beim Auslösen gemacht werden sollen.
Video Size	1280*720 720*480	Hiermit wird die Auflösung der Videos eingestellt, z.B. 720x480 oder 1280x720. Alle Videos sind im Format 16:9.
Video Length	30s , 1Min	Die Aufnahmedauer des Videos kann eingestellt werden.
Photo Delay	5s , 15s, 30s 1min, 5min, 15min	Das Intervall für das Auslösen der Kamera kann eingestellt werden. Damit ist gemeint wie schnell hintereinander wieder ein Bild aufgenommen wird. Der Bewegungssensor der Kamera wird dann für den angegebenen Zeitraum dazwischen abgeschaltet.
Video Delay	1min , 5min, 10min	Das Intervall für das Auslösen der Kamera kann eingestellt werden. Damit ist gemeint wie schnell hintereinander wieder ein Bild aufgenommen wird. Der Bewegungssensor der Kamera wird dann für den angegebenen Zeitraum dazwischen abgeschaltet.

Time lapse Delay	30s, 1Min, 5Min	Bei dieser Einstellung wird die Kamera automatisch Fotos im eingestellten Intervall aufnehmen. Dies ist hilfreich um z.B.: Kaltblüter wie Schlangen oder den Verlauf einer Blüte zu beobachten. Diese Funktion kann mit der Zeitschaltuhr-Funktion zusammen arbeiten. (Hinweis: In diesem Modus ist der PIR-Sensor deaktiviert. Die Kamera wird keine Videos aufnehmen).
SD Card	Erase ALL/ Save All	Formatiert die SD-Karte. Sämtliche auf der Karte befindlichen Daten werden gelöscht.
SET Date/Time	01/01/14	Hier werden Datum und Zeit eingestellt.
Timer	S: E:	Hier kann ein spezieller Zeitraum angegeben werden, in dem die Kamera aktiv sein soll. Außerhalb des angegebenen Zeitraumes ist die Kamera dann inaktiv.
Camera Name	F/C	Wählen Sie die bevorzugte Temperatureinheit aus. Ist auf den Bildern sichtbar.
Formatieren	0-9, A-Z (bis zu 10 Buchstaben oder Ziffern möglich.)	Kamerabezeichnung einstellbar, auf den Bildern sichtbar. So können Aufnahmen Orte oder verschiedenen Kameras zugeordnet werden.
Reset	YES/NO	Setzt sämtliche Einstellungen des Nutzers zurück und stellt die Werksvoreinstellung wieder her.
DSP Version		Zeigt die DSP Version Nummer an.
MCU Version		Zeigt die MCU Version Nummer an. Nützlich für Reparatur oder Upgrade

SW Upgrade		Kopieren Sie die Firmware in das Stammverzeichnis einer soeben formatierten SD Speicherkarte und wechseln Sie ins Upgrade-Menü. (Achtung: Trennen Sie die Kamera nicht von der Spannungsversorgung während der Firmwareaktualisierung).
------------	--	---

4.1.2 Kameramodus

Die folgenden Schritte erklären, wie die Kamera auf den „Video“-Modus umgestellt wird. Vorausgesetzt die vorherige Einstellung ist der „Photo“-Modus:

- Drücken Sie **MENU** um das Einstellungs Menü aufzurufen.
- Drücken Sie **▲** oder **▼** um das Menü **Operation Mode** auszuwählen und bestätigen Sie Ihre Auswahl mit der **OK**-Taste
- Drücken Sie **▲** oder **▼** um **VIDEO** auszuwählen.
- Drücken Sie **OK** um Ihre Auswahl zu bestätigen.
- Drücken Sie **MENU** um den Auswahlbildschirm zu verlassen.

4.1.3 Einstellen der Fotoauflösung

Die folgenden Schritte erläutern die Einstellung der Fotoauflösung auf 5MP, vorausgesetzt, die vorherige Einstellung ist 8MP:

- Drücken Sie **MENU** um das Einstellungs Menü aufzurufen.
- Drücken Sie **▲** oder **▼** um das Menü **Operation Mode** auszuwählen und bestätigen Sie Ihre Auswahl mit der **OK**-Taste
- Drücken Sie **▲** oder **▼** um **PHOTO** auszuwählen und bestätigen Sie Ihre Auswahl mit der **OK**-Taste.
- Drücken Sie **▲** oder **▼** um **Photo Quality** auszuwählen und bestätigen Sie Ihre Auswahl mit der **OK**-Taste.
- Drücken Sie **▲** oder **▼** um **5MP** auszuwählen.
- Drücken Sie **OK** um die gemachte Änderung abzuspeichern.
- Drücken Sie **MENU** um den Auswahlbildschirm zu verlassen.

4.1.4 Anzahl der direkten Bildaufnahmefolge einstellen

Die folgenden Schritte erläutern die Einstellung einer Bildaufnahmefolge, also wie viele Bilder beim Auslösen der Kamera direkt nacheinander aufgenommen werden sollen. Bis zu 3 Bilder in Folge können aufgezeichnet werden.

- a) Drücken Sie **MENU** um das Einstellungsmenü aufzurufen.
- b) Drücken Sie **▲** oder **▼** um das Menü **Operation Mode** auszuwählen und bestätigen Sie Ihre Auswahl mit der **OK**-Taste
- c) Drücken Sie **▲** oder **▼** um **PHOTO** auszuwählen und bestätigen Sie Ihre Auswahl mit der **OK**-Taste.
- d) Drücken Sie **▲** oder **▼** um **Cont. Shot** auszuwählen und bestätigen Sie Ihre Auswahl mit der **OK**-Taste.
- e) Drücken Sie **▲** oder **▼** um **3 photos** auszuwählen.
- f) Drücken Sie **OK** um die gemachte Änderung abzuspeichern.
- g) Drücken Sie **MENU** um den Auswahlbildschirm zu verlassen.

4.1.5 Einstellen der Videoauflösung

Die folgenden Schritte erläutern die Einstellung der Videoauflösung auf 720 x 480, vorausgesetzt, die vorherige Einstellung ist 1280 x 720:

- a) Drücken Sie **MENU** um das Einstellungsmenü aufzurufen.
- b) Drücken Sie **▲** oder **▼** um das Menü **Operation Mode** auszuwählen und bestätigen Sie Ihre Auswahl mit der **OK**-Taste
- c) Drücken Sie **▲** oder **▼** um **VIDEO** auszuwählen und bestätigen Sie Ihre Auswahl mit der **OK**-Taste.
- d) Drücken Sie **▲** oder **▼** um **Video Quality** auszuwählen und bestätigen Sie Ihre Auswahl mit der **OK**-Taste.
- e) Drücken Sie **▲** oder **▼** um **720 x 480** auszuwählen.
- f) Drücken Sie **OK** um die gemachte Änderung abzuspeichern.
- g) Drücken Sie **MENU** um den Auswahlbildschirm zu verlassen.

4.1.6 Einstellen der Videolänge

Die folgenden Punkte beschreiben, wie der Wert auf 1 Minute eingestellt wird. Vorausgesetzt, es ist gegenwärtig 30 Sekunden eingestellt.

- Drücken Sie **MENU** um das Einstellungsmenü aufzurufen.
- Drücken Sie **▲** oder **▼** um das Menü **Operation Mode** auszuwählen und bestätigen Sie Ihre Auswahl mit der **OK**-Taste
- Drücken Sie **▲** oder **▼** um **VIDEO** auszuwählen und bestätigen Sie Ihre Auswahl mit der **OK**-Taste.
- Drücken Sie **▲** oder **▼** um **Video Length** auszuwählen und bestätigen Sie Ihre Auswahl mit der **OK**-Taste.
- Drücken Sie **▲** oder **▼** um **1 min** auszuwählen.
- Drücken Sie **OK** um die gemachte Änderung abzuspeichern.
- Drücken Sie **MENU** um den Auswahlbildschirm zu verlassen.

4.1.7 Einstellen des Foto-Auslöseintervalls

Die folgenden Punkte beschreiben, wie das Auslöseintervall auf 5 Minuten eingestellt werden kann. Vorausgesetzt, es ist gegenwärtig auf 1 Minute eingestellt.

- Drücken Sie **MENU** um das Einstellungsmenü aufzurufen.
- Drücken Sie **▲** oder **▼** um das Menü **Operation Mode** auszuwählen und bestätigen Sie Ihre Auswahl mit der **OK**-Taste
- Drücken Sie **▲** oder **▼** um **PHOTO** auszuwählen und bestätigen Sie Ihre Auswahl mit der **OK**-Taste.
- Drücken Sie **▲** oder **▼** um **Photo Delay** auszuwählen und bestätigen Sie Ihre Auswahl mit der **OK**-Taste.
- Drücken Sie **▲** oder **▼** um **5 min** auszuwählen.
- Drücken Sie **OK** um die gemachte Änderung abzuspeichern.
- Drücken Sie **MENU** um den Auswahlbildschirm zu verlassen.

4.1.8 Einstellen des Video-Auslöseintervalls

Die folgenden Punkte beschreiben, wie das Auslöseintervall auf 5 Minuten eingestellt werden kann. Vorausgesetzt, es ist gegenwärtig auf 1 Minute eingestellt.

- a) Drücken Sie **MENU** um das Einstellungsmenü aufzurufen.
- b) Drücken Sie **▲** oder **▼** um das Menü **Operation Mode** auszuwählen und bestätigen Sie Ihre Auswahl mit der **OK**-Taste
- c) Drücken Sie **▲** oder **▼** um **VIDEO** auszuwählen und bestätigen Sie Ihre Auswahl mit der **OK**-Taste.
- d) Drücken Sie **▲** oder **▼** um **Video Delay** auszuwählen und bestätigen Sie Ihre Auswahl mit der **OK**-Taste.
- e) Drücken Sie **▲** oder **▼** um **5 min** auszuwählen.
- f) Drücken Sie **OK** um die gemachte Änderung abzuspeichern.
- g) Drücken Sie **MENU** um den Auswahlbildschirm zu verlassen.

4.1.9 Einstellen des Zeitrafferintervalls

Diese Kamera bietet die Möglichkeit Zeitrafferaufnahmen aufzunehmen. Die folgenden Schritte beschreiben, wie die Zeitrafferaufnahme aktiviert wird. Das Intervall wird im Format Stunden/Minuten angezeigt.

- a) Drücken Sie **MENU** um das Einstellungsmenü aufzurufen.
- b) Drücken Sie **▲** oder **▼** um das Menü **Operation Mode** auszuwählen und bestätigen Sie Ihre Auswahl mit der **OK**-Taste
- c) Drücken Sie **▲** oder **▼** um **Time Lapse** auszuwählen und bestätigen Sie Ihre Auswahl mit der **OK**-Taste.
- d) Drücken Sie **▲** oder **▼** um **T.L. Quality** auszuwählen und bestätigen Sie Ihre Auswahl mit der **OK**-Taste.
- e) Drücken Sie **▲** oder **▼** um **5.0 MP (Medium)** oder **2.0 MP (Low)** auszuwählen und bestätigen Sie Ihre Auswahl mit der **OK**-Taste.
- f) Drücken Sie **▲** oder **▼** um **T.L. Delay** auszuwählen und bestätigen Sie Ihre Auswahl mit der **OK**-Taste.
- g) Drücken Sie **▲** oder **▼** um **30 sec, 1 min** oder **5 min** auszuwählen und bestätigen Sie Ihre Auswahl mit der **OK**-Taste.
- h) Drücken Sie **OK** um die gemachte Änderung abzuspeichern.

- i) Drücken Sie **MENU** um den Auswahlbildschirm zu verlassen.

4.1.10 SD-Karte formatieren

ACHTUNG: Mit Ausführen dieser Aktion werden alle Daten auf der Karte unwiderruflich gelöscht! Führen Sie vorher ein Backup Ihrer Daten durch.

- Drücken Sie **MENU** um das Einstellungsmenü aufzurufen.
- Drücken Sie **▲** oder **▼** um das Menü **SD Card** auszuwählen und bestätigen Sie Ihre Auswahl mit der **OK**-Taste
- Drücken Sie **▲** oder **▼** um den Menüpunkt **Erase All** auszuwählen.
- Drücken Sie **OK** um das Formatieren Ihrer SD-Karte zu starten. Während des Formatierens wird auf dem Bildschirm die Nachricht „Deleting ...“ angezeigt..
- Drücken Sie **MENU** um den Auswahlbildschirm zu verlassen.

4.1.11 Einstellen von Datumsformat und Datum

Der mögliche Zeitraum für Jahreszahleinstellungen liegt zwischen 2009 und 2035. Es werden ab Werk andere Daten und Zeitangaben eingestellt sein als die tatsächlich zutreffenden. Um diese Einstellungen entsprechend zu ändern, verfahren Sie folgendermaßen:

- Drücken Sie **MENU** um das Einstellungsmenü aufzurufen.
- Drücken Sie **▲** oder **▼** um **Setting** auszuwählen und bestätigen Sie Ihre Auswahl mit der **OK**-Taste
- Drücken Sie **▲** oder **▼** um **Date Format** auszuwählen und bestätigen Sie Ihre Auswahl mit der **OK**-Taste.
- Drücken Sie **▲** oder **▼** um **das gewünschte Datumsformat auszuwählen** auszuwählen und bestätigen Sie Ihre Auswahl mit der **OK**-Taste.
- Drücken Sie **▲** oder **▼** um **Setup Date** auszuwählen und bestätigen Sie Ihre Auswahl mit der **OK**-Taste.
- Drücken Sie **▲** oder **▼** um den jeweiligen Wert zu verändern, oder **◀** oder **▶** um zum nächsten Eingabefeld zu gelangen.
- Drücken Sie **OK** um die gemachte Änderung abzuspeichern.
- Drücken Sie **MENU** um den Auswahlbildschirm zu verlassen.

4.1.12 Einstellen der Uhrzeit

Die Uhrzeit wird im Format Stunden/Minuten/Sekunden (12 oder 24-Std.-Modus) angezeigt.

- a) Drücken Sie **MENU** um das Einstellungs Menü aufzurufen.
- b) Drücken Sie **▲** oder **▼** um **Setting** auszuwählen und bestätigen Sie Ihre Auswahl mit der **OK**-Taste
- c) Drücken Sie **▲** oder **▼** um **SETUP Time** auszuwählen und bestätigen Sie Ihre Auswahl mit der **OK**-Taste.
- d) Drücken Sie **▲** oder **▼** um **12 oder 24-Std Modus** auszuwählen und bestätigen Sie Ihre Auswahl mit der **OK**-Taste.
- e) Drücken Sie **▲** um die Stunden auszuwählen.
- f) Drücken Sie **▲** oder **▼** um den jeweiligen Wert zu verändern.
- g) Drücken Sie **▼** um die Minuten auszuwählen.
- h) Drücken Sie **▲** oder **▼** um den jeweiligen Wert zu verändern.
- i) Drücken Sie **OK** um die gemachte Änderung abzuspeichern.
- j) Drücken Sie **MENU** um den Auswahlbildschirm zu verlassen.

4.1.13 Einstellen des Timers (Zeitschalt-Funktion)

Bitte beachten sie, dass die Start- und Stoppzeit (24-Std.-Modus) für das Aktivitätsfenster nur funktioniert, wenn der Timer auf ON gestellt ist.

- a) Drücken Sie **MENU** um das Einstellungs Menü aufzurufen.
- b) Drücken Sie **▲** oder **▼** um **Setting** auszuwählen und bestätigen Sie Ihre Auswahl mit der **OK**-Taste
- c) Drücken Sie **▲** oder **▼** um **Timer** auszuwählen und bestätigen Sie Ihre Auswahl mit der **OK**-Taste.
- d) Drücken Sie **▲** oder **▼** um **die Zeitschalt-Funktion Ein- oder Auszuschalten** auszuwählen und bestätigen Sie Ihre Auswahl mit der **OK**-Taste.
- e) Drücken Sie **▲** oder **▼** um den Wert für die Stunden (Einschaltzeit) zu verändern.
- f) Drücken Sie **▼** um die Minuten (Einschaltzeit) auszuwählen.
- g) Drücken Sie **▲** oder **▼** um den Wert zu verändern.
- h) Drücken Sie **▲** um die Stunden (Ausschaltzeit) auszuwählen.
- i) Drücken Sie **▲** oder **▼** um den Wert zu verändern.
- j) Drücken Sie **▼** um die Minuten (Ausschaltzeit) auszuwählen.

- k) Drücken Sie **▲** oder **▼** um den Wert zu verändern.
- l) Drücken Sie **OK** um die gemachte Änderung abzuspeichern.
- m) Drücken Sie **MENU** um den Auswahlbildschirm zu verlassen.

4.1.14 Einstellen der Temperatureinheit

Die folgenden Schritte erläutern die bevorzugte Temperatureinheit auszuwählen.

- a) Drücken Sie **MENU** um das Einstellungsmenü aufzurufen.
- b) Drücken Sie **▲** oder **▼** um das Menü **Setting** auszuwählen und bestätigen Sie Ihre Auswahl mit der **OK**-Taste
- c) Drücken Sie **▲** oder **▼** um **Temp Unit** auszuwählen.
- d) Drücken Sie **▲** oder **▼** um **°C (Celsius)** oder **°F (Fahrenheit)** auszuwählen
- e) Drücken Sie **▲** oder **▼** um **5 min** auszuwählen.
- f) Drücken Sie **OK** um die gemachte Änderung abzuspeichern.
- g) Drücken Sie **MENU** um den Auswahlbildschirm zu verlassen.

4.1.15 Einstellen der Kamerabezeichnung

Die folgenden Schritte erläutern die Einstellung von einer Kamerabezeichnung. Die Kamerabezeichnung wird unter dem Bild angezeigt.

- a) Drücken Sie **MENU** um das Einstellungsmenü aufzurufen.
- b) Drücken Sie **▲** oder **▼** um das Menü **Setting** auszuwählen und bestätigen Sie Ihre Auswahl mit der **OK**-Taste.
- c) Drücken Sie **▲** oder **▼** um **Camera Name** auszuwählen.
- d) Drücken Sie **OK** um in das Untermenü zu gelangen.
- e) Drücken Sie **▲** oder **▼** zur Auswahl und dann **▲** oder **▼** um den jeweiligen Wert zu verändern.
- f) Drücken Sie **OK** um die gemachte Änderung abzuspeichern.
- g) Drücken Sie **MENU** um den Auswahlbildschirm zu verlassen.

4.1.16 Wiederherstellen der Werkseinstellungen

Die folgende Anleitung erklärt wie die individuellen Einstellungen gelöscht und die Werksvoreinstellungen wiederhergestellt werden können.

- a) Drücken Sie **MENU** um das Einstellungsmenü aufzurufen.
- b) Drücken Sie **▲** oder **▼** um das Menü **Setting** auszuwählen und bestätigen Sie Ihre Auswahl mit der OK-Taste.
- c) Drücken Sie **▲** oder **▼** um **Reset** auszuwählen und bestätigen Sie Ihre Auswahl mit der OK-Taste.
- d) Drücken Sie **▲** oder **▼** **Yes** auszuwählen.
- e) Drücken Sie **OK** um den **Reset** durchzuführen und zum Auswahlmenü zurückzukehren.
- f) Drücken Sie **MENU** um den Auswahlbildschirm zu verlassen.

4.1.17 DSP Version anzeigen

- a) Drücken Sie **MENU** um das Einstellungsmenü aufzurufen.
- b) Drücken Sie **▲** oder **▼** um **DSP Version** auszuwählen und die DSP Version anzeigen zu lassen.
- c) Drücken Sie **MENU** oder **OK** um den Auswahlbildschirm zu verlassen.

4.1.18 MCU Version anzeigen

- a) Drücken Sie **MENU** um das Einstellungsmenü aufzurufen.
- b) Drücken Sie **▲** oder **▼** um **MCU Version** auszuwählen und die MCU Version anzeigen zu lassen.
- c) Drücken Sie **MENU** oder **OK** um den Auswahlbildschirm zu verlassen.

4.1.19 Bilder oder Videos löschen

ACHTUNG: Mit Ausführen dieser Aktion werden alle Daten auf der Karte unwiederruflich gelöscht! Führen Sie vorher ein Backup Ihrer Daten durch.

- a) Wechseln Sie in den TEST Modus.
- b) Drücken Sie **MENU** um ins Menü zugelangen.
- c) Drücken Sie die Tasten **▲** oder **▼** um den Menüpunkt

„SD Card“ auszuwählen.

- d) Bestätigen Sie die Auswahl mit OK.
- e) Drücken Sie die Tasten **▲** oder **▼** um zwischen **SAVE ALL** und **ERASE ALL** (alle löschen) zu wählen.

4.1.20 SD-Karte formatieren

Verbinden Sie die Kamera über das mitgelieferte USB-Kabel mit Ihrem Computer. Der Inhalt der Speicherkarte wird Ihnen als externer Datenträger auf dem Computer angezeigt.

Die Kamera unterstützt 3 Arten von Dateiformaten, FAT12, FAT16 und FAT32. Der Standardwert ist FAT16, um Fotos und Videos zu speichern. Hier sind einige relevante Hinweise:

- In der Regel gibt es keinen Grund das Dateiformat zu ändern. Es sei denn, Ihre Ausrüstung hat Probleme beim Lesen der SD-Karte. Wenn dies geschieht, formatieren Sie die SD-Karte mit der Kamera oder mit Ihrem Computer. Stecken Sie anschließend die Karte in Ihre Kamera und versuchen Sie es erneut.
- Das Standard-Dateiformat der Kamera ist FAT16, das die meisten Computer lesen können. Wenn Sie eine

SD-Karte für die Kamera mit Ihrem Computer formatieren, sollten Sie das Dateiformat FAT16 wählen. Normalerweise FAT16 wird empfohlen, sofern Sie keine anderen Bildbetrachter das Format FAT12 oder FAT32 verwendet.

4.2 Bilder und Videos auf dem Computer sichern

Stellen Sie sicher, daß der Hauptschalter in die Position OFF ist um Ihre Fotos oder Videos auf einem Computer zu sichern. Verbinden Sie die Kamera über das mitgelieferte USB-Kabel mit Ihrem Computer. Der Inhalt der Speicherkarte wird Ihnen als externer Datenträger auf dem Computer angezeigt. Suchen Sie nach dem Ordner "DCIM". In dem erscheinenden Menü gibt es einen weiteren Ordner "100SIMOS".

Hier können Sie ausgewählte Dateien kopieren oder ausschneiden und auf Ihre Festplatte übertragen.

4.3 Montage und Positionierung der Kamera

Nachdem Sie die Parameter der Kamera eingestellt haben, können Sie die Kamera an einer geeigneten Position montieren. Um eine optimale Bildqualität zu erhalten sollte die Kamera in einer Höhe von 1.5-2 m (5 bis 6,5 ft), etwa 5 Meter (16-17ft) vom Motiv entfernt platziert werden. Die besten Ergebnisse in der Nacht erzielen Sie wenn sich das Motiv innerhalb der Blitzreichweite von der Kamera befindet, idealer Weise zwischen 3m (10') und 14m (45').

Es gibt 2 Möglichkeiten, um die Kamera zu Befestigung: mit dem mitgelieferten verstellbaren Riemen oder mit dem Stativgewinde.

Mit Hilfe des verstellbaren Riemens: Schieben Sie ein Ende des Riemens durch die beiden Halterungen an der Rückseite der Kamera. Befestigen Sie den Riemen fest um den Baumstamm mit einem Durchmesser von etwa 15 cm (6 in.).

Unter Verwendung des Stativgewindes: Die Kamera ist mit einer Gewindebuchse an der Rückseite zur Montage auf einem Stativ oder anderen Montagezubehör mit einem 1/4" Stativgewinde ausgestattet.

SCHUTZ der Privatsphäre!

Das Gerät ist für den Privatgebrauch gedacht. Achten Sie die Privatsphäre Ihrer Mitmenschen, richten Sie deshalb die Kamera beispielsweise nicht auf andere Wohnungen oder Gebäude, öffentliche Plätze, entlang von Spazier und Wanderwegen oder auf viel begangene Orte.

5. Fehlerbeseitigung

5.1 USB-Gerät wird vom Computer nicht erkannt

Dieser Umstand tritt vereinzelt bei bestimmten Versionen von Windows auf. Es liegt kein Defekt des Gerätes vor! Ein Update des USB-Treibers des Notebooks oder PCs löst in den meisten Fällen dieses Problem.

Kann durch die Aktualisierung des Treibers keine zufriedenstellende Lösung erreicht werden, können Sie wie nachfolgend beschrieben vorgehen (der Hersteller übernimmt hierfür keine Haftung!):

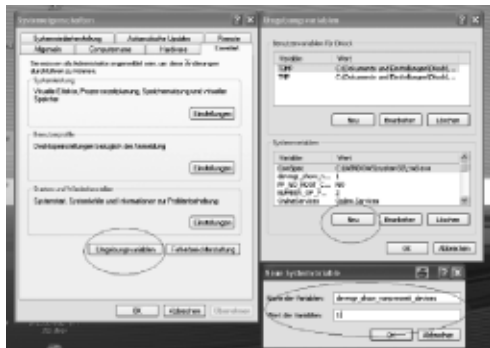

Löschen Sie so genannte Geistergeräte (Geräte, die z.Zt. nicht an Ihrem Computer angeschlossen sind). Hintergrund: Windows generiert für jedes neue USB-Gerät (z.B. USB-Stick) an den unterschiedlichen USB-Ports

jedes Mal einen Eintrag in den Systemeinstellungen. Bei jedem Start sucht Windows dann auch nach diesem Gerät. Das verzögert die Erkennung eines USB-Geräts sowie den Start von Windows und ist für das Nicht-Erkennen am USB-Port verantwortlich!

Sie können daher Ihr System-Umfeld „aufräumen“ und nicht verwendete Geräte entfernen. Klicken Sie dazu mit der rechten Maustaste auf ARBEITSPLATZ oder COMPUTER und öffnen Sie den Punkt EIGENSCHAFTEN im Kontextmenü. Dann klicken Sie im Fenster auf den Reiter ERWEITERT/ERWEITERTE SYSTEMEINSTELLUNGEN und danach auf UMGEBUNGSVARIABLEN. Wählen Sie nun im unteren Teil unter UMGEBUNGSVARIABLE die Option NEU aus. Geben Sie bei NAME DER VARIABLEN folgenden Text ein:

devmgr_show_nonpresent_devices

Bei WERT DER VARIABLEN geben Sie die Zahl „1“ ein. Bestätigen Sie die Eingabe mit OK und starten Sie den Rechner neu. Nach dem Neustart wechseln Sie in den Gerätemanager. Aktivieren Sie im Menüpunkt ANSICHT die Option AUSGEBLENDETE GERÄTE ANZEIGEN. Die zuvor ausgeblendeten „Geistergeräte“ werden nun hellgrau dargestellt. Kontrollieren Sie die verschiedenen Kategorien wie USB, Speichervolumens, etc. Löschen Sie nur die Einträge für Geräte, die Sie nicht mehr verwenden aus dem Gerätemanager.¹

¹Quelle: Microsoft Knowledge Base
<http://support.microsoft.com/kb/315539/de>

Anhang: Technische Spezifikationen

Bildsensor	2 MP Color CMOS
Linse	F = 7.45 mm Sehfeld =60°
Infrarotbeleuchtung	12-15m (12 m ist am besten)
Speicherkarte*	SD-Karte, bis 32 GB
Bildauflösung	8MP=3840×2160; 5MP=3072×1928; 2MP=1920×1080
Videoauflösung	1280*720/30 fps (16:9); 720×480/30 fps
Bewegungssensor	Multi Zone
Bewegungssensor-empfindlichkeit	> 12m, 72°
Auslösezeit	Photo: 0.5s Video:1.5s
Gewicht	0.320 kg
Temperaturfenster Betrieb/Lagerung	-20 - +60°C / -30 - +70°C

*nicht im Lieferumfang enthalten

Intervall	Photo: 5s/15s/30s, 1 min/5 min/15 min Video: 1 min/5 min/10 min
Fotofolge	1, 3
Videolänge	1 min,5 min,10 min
Spannungsversorgung Batterien	8×AA, 12V
Stand-by Stromverbrauch	< 0.25 mA
Betrieb Stromverbrauch	120 mA (+320mA wenn IR-LED arbeitet)
Leere Batteriewarnung	Indikator Batteriestatus im Display
Display	Text Display, 2 Zeilen x 16 Zeichen
Schnittstellen	USB; SD-Karte; 12V DC extern
Montierung/Befestigung	Gurtband, Stativgewinde (1/4" 20 Gang)
Wetterfest	IP65
Abmessungen	140 x 104 x 76 mm

Betriebsbereich Luftfeuchtigkeit	5% - 90%
Gefahrstoff- Sicher- heitslabel	CE, RoHS

Garantie & Service

Die reguläre Garantiezeit beträgt 2 Jahre und beginnt am Tag des Kaufs. Um von einer verlängerten, freiwilligen Garantiezeit wie auf dem Geschenkkarton angegeben zu profitieren, ist eine Registrierung auf unserer Website erforderlich.

Die vollständigen Garantiebedingungen sowie Informationen zu Garantiezeitverlängerung und Serviceleistungen können Sie unter www.bresser.de/garantiebedingungen einsehen.

Sie wünschen eine ausführliche Anleitung zu diesem Produkt in einer bestimmten Sprache? Dann besuchen Sie unsere Website über nachfolgenden Link (QR Code) für verfügbare Versionen.

Alternativ können Sie uns auch eine E-Mail an die Adresse manuals@bresser.de schicken oder eine Nachricht unter +49 (0) 28 72 - 80 74-220* hinterlassen. Bitte geben Sie stets Ihren Namen, Ihre genaue Adresse, eine gültige Telefonnummer und E-Mail-Adresse sowie die Artikelnummer und -bezeichnung an.

*Lokale Rufnummer in Deutschland (Die Höhe der Gebühren je Telefonat ist abhängig vom Tarif Ihres Telefonanbieters); Anrufe aus dem Ausland sind mit höheren Kosten verbunden.



www.bresser.de/3310002



oder besuchen Sie uns auf
www.bresser.de

General Information

About this Instruction Manual

Please read the safety instructions in this manual carefully. To avoid damage to the unit and the risk of injury, only use this product as described in the manual. Keep the instruction manual handy so that you can easily look up information on all the functions.

**DANGER!**

You will find this symbol before every section of text that deals with the risk of minor to severe injuries resulting from improper use.

**ATTENTION!**

You will find this symbol in front of every section of text which deals with the risk of damage to property or the environment.

General Warnings

**DANGER!**

This device contains electronic components which operate via a power source (power supply and/or batteries). Only use the device as described in the manual, or you run the risk of an electric shock.

Keep batteries out of the reach of children! Make sure you insert the batteries correctly. Empty or damaged batteries could cause burns if they come into contact with the skin. If necessary, wear adequate gloves for protection.

**ATTENTION!**

Do not disassemble the device. In the event of a defect, please contact your dealer. The dealer will contact the Service Centre and can send the device in to be repaired, if necessary.

Use only the recommended batteries. Always replace weak or empty batteries with a new, complete set of batteries at full capacity. Do not use batteries from

different brands or with different capacities. The batteries should be removed from the unit if it has not been used for a long time.

Do not expose the device to high temperatures. Do not short-circuit the device or batteries or throw them into a fire! Excessive heat or improper handling could trigger a short-circuit, a fire or an explosion.

EC Declaration of Conformity



Bresser GmbH has issued a "Declaration of Conformity" in accordance with applicable guidelines and corresponding standards. This can be viewed any time upon request.

DISPOSAL



Dispose of the packaging materials properly, according to their type, such as paper or cardboard. Contact your local waste-disposal service or environmental authority for information on the proper disposal.



Do not dispose of electronic devices in the household garbage! As per Directive 2002/96/EC of the European Parliament on waste electrical and electronic equipment and its adaptation into German law, used electronic devices must be collected separately and recycled in an environmentally friendly manner.

In accordance with the regulations concerning batteries and rechargeable batteries, disposing of them in the normal household waste is explicitly forbidden. Please make sure to dispose of your used batteries as required by law – at a local collection point or in the retail market. Disposal in domestic waste violates the Battery Directive.

Batteries that contain toxins are marked with a sign and a chemical symbol. "Cd" = cadmium, "Hg" = mercury, "Pb" = lead.



Cd¹



Hg²



Pb³

¹ battery contains cadmium

² battery contains mercury

³ battery contains lead

1. Instructions

1.1 General Description

This camera, a digital scouting camera, is a surveillance camera working automatically. It can be triggered at once by any movement of human (or animals) in a certain region of interested (ROI) monitored by a high sensitive Passive Infrared (PIR) motion sensor, and then automatically captures high quality pictures (up to 8 MP interpolated) or records HD 720P (1280*720) video clips according to default settings or preset customer settings.

It takes color pictures or videos in sufficient daylight. While at dark night, the built-in infrared LEDs function as flash light, the camera then takes clear pictures or videos (monochrome).

The camera consumes very little power (less than 250uA) in standby mode. If the machine is operated with lithium AA batteries, an operating time of up to 12 month can be achieved in the standby mode.

It is resistant against water and snow for outside uses. Furthermore, the camera can be used as a portable digital camera. Pictures or videos can be taken manually by pressing **OK**. (an SD-card* must be inserted.)

*not included with your purchase

1.1 Scope of delivery

① Digital camera, ② Belt, ③ USB cable, Instruction manual

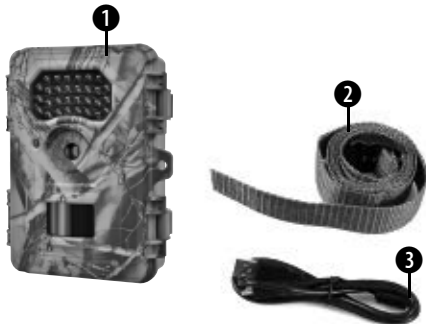

1.3 Camera I/O Interfaces

The camera has the following I/O interfaces: Mini USB connector, SD-card slot and external DC power connector. On the head of camera, there is a lock hole for theft-protection.

1.4 External components

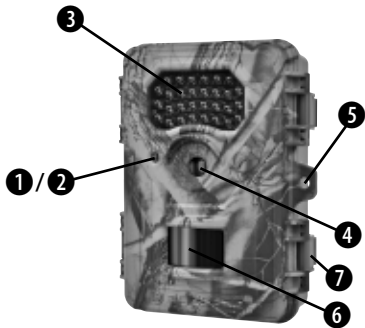

1. Light sensor for the infrared lighting function

This sensor determines the exposure values for the shot. Hence, in order to guarantee the optimum images, this sensor should not be covered.

2. Red LED power indicator

This LED blinks for approximately 10 seconds when the camera is switched on. When the blinking stops, the wildlife camera has completed its standby time and will now take photographs or videos according to the camera settings.

3. Infrared Lighting

The infrared diodes, arranged in arrays, allow images and videos to be taken at night (black and white images). Hence, if night-time operation is envisaged, the wildlife camera should be positioned such that these are not obscured by branches or similar when setting up the camera. When setting up the camera, it should be ensured that no objects are positioned too close to the camera, as the reflection created at short distances by the infrared lighting can cause overexposure.

As a rule, the game will not notice the infrared lighting. The spots illuminated around the camera are also invisible to the naked human eye.

4. Objective lens

The wildlife camera's images / video are recorded through the lens. Ensure that this area of the camera is always kept clean.

Clean the lenses only with a soft, lint-free cloth, (e.g. microfibre cloth). To avoid scratching the lenses, use only gentle pressure with the cleaning cloth.

To remove more stubborn dirt, moisten the cleaning cloth with an eyeglass-cleaning solution and wipe the lenses gently.

5. Padlock* eyelet*

A padlock* can be inserted through this eyelet for additional security.

6. Motion Sensor

The motion sensor is attached to the front of the camera, such that any movements in front of the camera within an angle of 60° can be recorded. When setting up the wildlife camera, it should be positioned such that this angle is not obscured by branches or similar, in order to guarantee the operation of the camera. The motion sensor has a range of approximately 12 metres.

7. Casing latch

The casing of the wildlife camera can be opened at the casing latch with its metal staple, in order to gain access to the operator controls and the battery compartment inside.

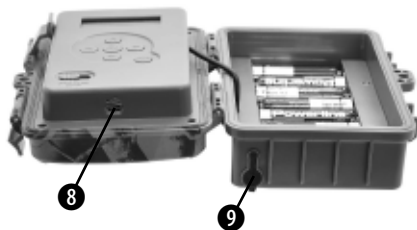

- 8. USB connector**
- 9. Connection socket for external 12V DC power supply (power supply unit and mains adapter not supplied)**
- 10. Tripod connection socket; Standard 6.35 mm (0.25") tripod thread**
- 11. SD-Card slot**

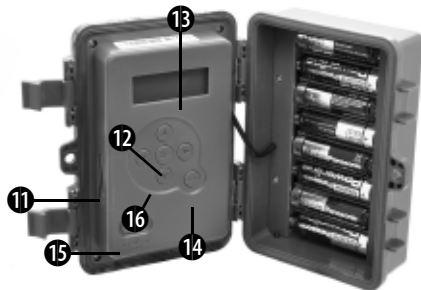

1.5 Operator controls





The following operator controls are located inside the wildlife camera:

12 „OK“-Key

13 Display

14 „MENU“-Key

15 Main key

16 Arrow keys    

The main key is used to select the 3 operating modes: OFF, Setup and ON (see Figure 2).

A keypad with six control buttons are used in the SETUP mode to select functions and parameters.

As shown in Figure 2, these are the keys: Up, Down, Left, Right, OK and Menu.

The Menu button is used to enter the setup mode or to exit the setup mode.

With the OK button you can manually take test photos or videos in the setup mode. (The recording time of the video is 30 seconds and can not be changed)

1.6 Supported formats

Here are some important notices. You don't need to worry about the file system format of the camera unless you have problems with reading the SD-card with your other equipment. If this happens, please format the SD-card in the camera or in a computer first and then reinsert the card into your camera to make a try.

Item	Format
Image	JPG
Video	AVI
File format	FAT32

2. Caution!

- The working voltage of the camera is 12V. The camera is supplied by 8 AA batteries*.
- Please install batteries according to shown polarity.
- For camera operation an SD-card* (up to 32 GB) is needed.
- Please unlock the write-protect before inserting the SD-card.
- Please insert the SD-card when the power switch is at **OFF** position before testing the camera. The camera has no internal memory for saving images or videos.
- Please do not insert or take out the SD-card when the power switch is at **ON** position.
- It is recommended to use the camera to format the SD-card when used for the first time.
- The camera will be in USB mode when connected to a USB port of a computer. In this case, the SD-card functions as a removable disk.
- In the **TEST** mode, the camera will shut down automatically after 3 minutes if no operation is done. Please turn on the power again if you want to continue to work with the camera.
- Please ensure sufficient power when having firmware upgrade, otherwise the upgrade process could be

interrupted incorrectly. If any fault occurs after improper upgrading process, the camera may stop function properly.

*not included with your purchase

3. Main operations

3.1 Power supply

To supply power for the camera, 8 AA size batteries* are needed. Optionally, the device may be powered through an external power supply (optional accessory).

This manual only describes the power supply by using batteries.

ATTENTION: The manufacturer does not take any liability for any damages caused by wrong insertion of batteries or by the use of a non-compatible power supply!

Open the camera.

ATTENTION: Make sure that the power switch is at the **OFF** position.

Install batteries into the depot according to the polarities shown below.

(Note: we do not recommend NiMH batteries, because the available capacity at low temperature is marginal) Fur-

*not included with your purchase

thermore, it is also possible to use an external mains adapter with 12V output.

We recommend High-density and high-performance alkaline batteries with 1.5V output.

When in low-battery state, the camera will automatically shut down. Please change the batteries in time. Remove used batteries from the device immediately!

NOTE:

A: If voltage drops below 10.5 V, the camera shoots images and video only during the day.

During night time, the camera does not work.

B: When voltage drops below 8.5 V, you can turn the camera on, but you can not take pictures and videos.

C: If voltage drops below 7.5V, the camera will not work.

3.2 Insert the SD-card*

Insert an SD card into the camera before you start operating the camera. (Camera's power switch is in the OFF position). Open the camera. Insert SD-card into the card slot with the unmarked side facing upwards. Please note that the SD-card can only be plugged in in one direction. Make sure that the write-protect switch of the SD-card is in the "write" position; otherwise the camera can not take images or videos.

3.3 Power on the Camera

Before switching on, please pay attention to the following:

1. Avoid temperature and motion disturbances in front of the camera such as big leaf, curtain, air-conditioner, air outlet of a chimney or other heat sources to prevent false triggering.
2. The height from ground for placing the camera should vary with the object size appropriately. In general, one to two meters are preferred.
3. Slide the power switch to the ON position to power on the camera.

After switching on the camera, the indicator LED (red) will blink for about 10s. The 10s is a buffering time before automatic capturing of photos or videos, e.g. for closing and locking the bottom cover, fixing the camera on a tree and walk away.

3.4 Enter into the TEST Mode

In order to use custom settings, the camera of the TEST mode must be activated. Slide to the main switch on the position "OFF" in the "SETUP" position.

Various functions such as user-specific settings or manual recording can then be controlled via the six button keypad.

The camera does not turn on when there is no SD card is inserted.

3.4.1 Manual capturing

In TEST mode it is easily possible to capture pictures or videos manually by pressing the "OK" button.

*not included with your purchase

3.4.2 View images or videos

In ON mode connect the camera with a computer using the supplied USB cable. The device will be shown as a flash drive and you can easily start viewing images on the computer's screen.

3.5 Power off

Switch the ON/OFF lever to OFF position to power off the camera. Please note that even in the OFF mode, the camera still consumes certain power at μA level. Therefore, please remove the battery if the camera will not be used for a long time.

4. Advanced operations

From the basic operations of the camera in the previous chapter, we know that the camera has three basic operation modes:

1. **OFF Mode:** Power switch is in OFF position.
2. **ON Mode:** Power switch is in ON position.
3. **TEST Mode:** Power switch is in "SETUP" position





The OFF mode is the specified safe mode for replacing the SD-card or batteries and transporting the camera.

ATTENTION: Replace SD-card only in OFF mode!

4.1 Settings

To make any specific settings, an SD-card must be inserted. Then, change into the TEST mode explained before.

Below the display are the function keys with the following functions:

- Press the menu key to switch between status mode or Setup mode.
- In Status mode, the OK button is used to manually take photos or videos, in the setup mode, confirm the setting by pressing the OK button.
- In the setup mode the keys  or  used to select sub-menus, set values for date / time value and to check the MCU / DSP firmware version
- The keys  or  can be used to Date / Time Select the Setup menu.

4.1.1 Default Settings

List of menu items and their settings:

Menu items	Setting (bold = default setting)	Description:
Operation Mode	Photo , Video or Time Lapse	Select weather to take pictures, record video or time lapse.
Photo Size	2MP Pixel, 5MP Pixel, 8MP Pixel	Set the resolution of photos.
Capture Number	1 photo , 3 photo	Specifies the number of images made when triggered.
Video Size	1280*720 720*480	Set the resolution of videos, e.g. 720x480 or 1280x720. All videos are in 16:9 format.
Video Length	30s , 1Min	Adjust the recording time of the video.
Photo Delay	5s , 15s, 30s 1min, 5min, 15min	The interval for the triggering of the camera can be adjusted. This adjusts how quickly an image is captured consecutively. The motion sensor of the camera is then turned off for the specified period in between.
Video Delay	1min , 5min, 10min	The interval for the triggering of the camera can be adjusted. This adjusts how quickly an image is captured consecutively. The motion sensor of the camera is then turned off for the specified period in between.

Time lapse Delay	30s, 1Min, 5Min	With this setting, the camera will automatically take pictures at a set interval. This function can work together with the timer function. (Note: In this mode, the PIR sensor is disabled, the camera will not record video).
SD Card	Erase ALL/ Save All	Formats the sd card. All data on the card will be deleted.
SET Date/Time	01/01/14	Here you can set the date and time.
Timer	S: E:	Here, a specific period can be specified, in which the camera is active. Outside of the specified period, the camera is then inactive.
TEMP UNIT	F/C	Select the preferred Temperature unit. Is visible on images.
Camera Name	0-9, A-Z (up to 10 letters or numbers possible.)	Camera name adjustable, visible on images. This way, pictures can be associated to locations or different camers.
Reset	YES/NO	Resets all the settings of the user and resets to default settings (factory settings).
DSP Version		Shows the DSP version number.
MCU Version		Shows the MCU version number. Useful for repair or upgrades.
SW Upgrade		Copy the firmware to the root directory of a formatted SD Memory card and navigate to the upgrade menu. (Caution: Do NOT disconnect the camera from the power supply during the firmware update).

4.1.2 Set camera mode

The following steps explain how to change the camera to "Video" mode. Provided the previous setting is the "camera" mode:

- a) Drücken Sie **MENU** to display the settings menu.
- b) Press **▲** or **▼** to select **Operation Mode** and press **OK**.
- c) Press **▲** or **▼** to select **VIDEO**.
- d) Press **OK** to save the current setting.
- e) Press **MENU** to cancel setting and return to info display.

4.1.3 Set photo resolution

The following steps explain how to set the picture resolution to 5MP, provided the previous setting is 8MP:

- a) Press **MENU** to display the settings menu.
- b) Press **▲** or **▼** to select **Operation Mode** and press **OK**.
- c) Press **▲** or **▼** to select **PHOTO** and press **OK**.
- d) Press **▲** or **▼** to select **Photo Quality** and press **OK**.
- e) Press **▲** or **▼** to select **5 MP** and press **OK**.
- f) Press **OK** to save the current setting.
- g) Press **MENU** to exit the selection screen.

4.1.4 Set the number of direct image capture sequence

The following steps explain the setting of an image capture sequence, (the number of images to be taken directly in succession when the shutter is released). Up to 3 images in a row can be recorded.

- a) Press **MENU** to bring up the settings menu.
- b) Press **▲** or **▼** to select **Operation Mode** and confirm your selection by pressing the **OK** button
- c) Press **▲** or **▼** to select **Photo** and confirm your selection by pressing the **OK** button
- d) Press **▲** or **▼** to select **Cont. shot** and confirm your selection by pressing the **OK** button
- e) Press **▲** or **▼** to select “3 photos”.
- f) Press **OK** to save the changes made.
- g) Press **MENU** to exit the selection screen

4.1.5 Set video resolution

The following steps explain how to set the video resolution to 720 x 480, provided the previous setting is 1280 x 720:

- a) Press **MENU** to display the settings menu.
- b) Press **▲** or **▼** to select **Operation Mode** and press **OK**.
- c) Press **▲** or **▼** to select **VIDEO** and press **OK**.
- d) Press **▲** or **▼** to select **Video Quality** and press **OK**.
- e) Press **▲** or **▼** to select **720 x 480**.
- f) Press **OK** to save the current setting.
- g) Press **MENU** to exit the selection screen.

4.1.6 Set video length

The following steps explain how to set the video length to 1 minute, provided the previous setting is set to 30 seconds:

- a) Press **MENU** to display the settings menu.
- b) Press **▲** or **▼** to select **Operation Mode** and press **OK**.
- c) Press **▲** or **▼** to select **VIDEO** and press **OK**.
- d) Press **▲** or **▼** to select **Video length** and press **OK**.
- e) Press **▲** or **▼** to select **1 min**.
- f) Press **OK** to save the current setting.
- g) Press **MENU** to exit the selection screen.

4.1.7 Set photo trigger interval

The following steps explain how to set the photo trigger interval to 5 minutes, provided the previous setting is set to 1 minute:

- a) Press **MENU** to display the settings menu.
- b) Press **▲** or **▼** to select **Operation Mode** and press **OK**.
- c) Press **▲** or **▼** to select **PHOTO** and press **OK**.
- d) Press **▲** or **▼** to select **Photo delay** and press **OK**.
- e) Press **▲** or **▼** to select **5 min**.
- f) Press **OK** to save the current setting.
- g) Press **MENU** to exit the selection screen.

4.1.8 Set video trigger interval

The following steps explain how to set the video trigger interval to 5 minutes, provided the previous setting is set to 1 minute:

- a) Press **MENU** to display the settings menu.
- b) Press **▲** or **▼** to select **Operation Mode** and press **OK**.
- c) Press **▲** or **▼** to select **VIDEO** and press **OK**.
- d) Press **▲** or **▼** to select **Video delay** and press **OK**.
- e) Press **▲** or **▼** to select **5 min**.
- f) Press **OK** to save the current setting.
- g) Press **MENU** to exit the selection screen.

4.1.9 Set time lapse interval

This camera provides the ability to take time lapse recordings. The following steps describe how the time lapse recording is activated. The interval is displayed in hour / minute format.

- a) Press **MENU** to display the settings menu.
- b) Press **▲** or **▼** to select **Operation Mode** and press **OK**.
- c) Press **▲** or **▼** to select **Time Lapse** and press **OK**.
- d) Press **▲** or **▼** to select **T.L. Quality** and press **OK**.
- e) Press **▲** or **▼** to select **"5.0 MP" (Medium)** or **"2.0 MP" (Low)** and press **OK**.
- f) Press **▲** or **▼** to select **30 sec, 1 min or 5 min** and press **OK**.
- g) Press **OK** to save the current setting.
- h) Press **MENU** to exit the selection screen.

4.1.10 Format SD card

NOTE: When executing this action, all data on the card will be erased irrevocably! Perform a backup of your data first.

- a) Press **MENU** to display the settings menu.
- b) Press **▲** or **▼** to select **SD CARD** and press **OK**.
- c) Press **▲** or **▼** to select **ERASE ALL** and press **OK**.
- d) Press **▲** or **▼** to select **T.L. Quality**.
- e) Press **OK** to start formatting your SD card. During formatting the message "Deleting ..." appears on the screen.
- f) Press **MENU** to exit the selection screen.

4.1.11 Set date format and date

The valid value for years is between 2009 and 2035. Default setting may vary from the current date. Provided that date and time settings need to be changed, the steps are as follows:

- a) Press **MENU** to display the settings menu.
- b) Press **▲** or **▼** to select **Setting** and press **OK**.
- c) Press **▲** or **▼** to select **Date format** and press **OK**.
- d) Press **▲** or **▼** to select the desired date format and press **OK**.
- e) Press **▲** or **▼** to select **Setup Date** and press **OK**.
- f) Press **▲** or **▼** to change the current value or **◀** or **▶** to switch the input field.
- g) Press **OK** to save the current setting.
- h) Press **MENU** to exit the selection screen.

4.1.12 Set time

The time is displayed in hours / minutes / seconds (12 or 24-hour mode) format.

- a) Press **MENU** to display the settings menu.
- b) Press **▲** or **▼** to select **Setting** and press **OK**.
- c) Press **▲** or **▼** to select **SETUP Time** and press **OK**.
- d) Press **▲** or **▼** to select **12 or 24-hour mode**.
- e) Press **▶** to select hours
- f) Press **▲** or **▼** to change the value.
- g) Press **▶** to select minutes.
- h) Press **▲** or **▼** to change the value.
- i) Press **OK** to save the current setting.
- j) Press **MENU** to exit the selection screen.

4.1.13 Setting the timer (timer function)

Please note that the start and stop time (24-hour mode) for the activity window only works if the timer is set to ON.

- a) Press **MENU** to display the settings menu.
- b) Press **▲** or **▼** to select **SETTING** and press **OK**.
- c) Press **▲** or **▼** to select **TIMER** and press **OK**.
- d) Press **▲** or **▼** to activate or deactivate the timer function and press **OK**.
- e) Press **▲** or **▼** to change the hour value (activation time)
- f) Press **▶** to select the minute value (activation time)
- g) Press **▲** or **▼** to change the value.
- h) Press **▶** to select the hour value (deactivation time)
- i) Press **▲** or **▼** to change the value.
- j) Press **▶** to select the minute value (deactivation time)
- k) Press **OK** to save the current setting.
- l) Press **MENU** to exit the selection screen.

4.1.14 Setting the temperature unit

The following steps explain how to select the preferred temperature unit.

- a) Press **MENU** to display the settings menu.
- b) Press **▲** or **▼** to select **Setting** and press **OK**.
- c) Press **▲** or **▼** to select **Temp Unit** and press **OK**.
- d) Press **▲** or **▼** to select **°C (Celsius)** or **°F (Fahrenheit)**.
- e) Press **OK** to save the current setting.
- f) Press **MENU** to exit the selection screen.

4.1.15 Setting the Camera name

The following steps explain how to set the camera name (The camera name will be displayed on each image).

- a) Press **MENU** to display the settings menu.
- b) Press **▲** or **▼** to select **Setting** and press **OK**.
- c) Press **▲** or **▼** to select **Camera Name**.
- d) Press **OK** to get to the sub menu.
- e) Press **▲** or **▼** to select and **▲** or **▼** to change the value.
- f) Press **OK** to save the current setting.
- g) Press **MENU** to exit the selection screen.

4.1.16 Restoring Factory Default Settings

The following steps explain how to delete the individual settings and how to restore to the factory settings.

- a) Press **MENU** to display the settings menu.
- b) Press **▲** or **▼** to select **Setting** and press **OK**.
- c) Press **▲** or **▼** to select **Reset** and press **OK**.
- d) Press **▲** or **▼** to select **Yes**.
- e) Press **OK** to perform the **reset** and to return to the selection menu.
- f) Press **MENU** to exit the selection screen.

4.1.17 View DSP Version

- a) Press **MENU** to display the settings menu.
- b) Press **▲** or **▼** to select **DSP Version** to view the DSP Version.
- f) Press **MENU** or **OK** to exit the selection screen.

4.1.18 View MCU Version

- a) Press **MENU** to display the settings menu.
- b) Press **▲** or **▼** to select **MCU Version** to view the MCU Version.
- f) Press **MENU** or **OK** to exit the selection screen.

4.1.19 How to delete images or videos

CAUTION: Performing this action will erase all data irrevocably on the card! Perform a backup of your data first.

- a) Press **MENU** to display the settings menu.
- b) Press **▲** or **▼** to select "SD Card"
- c) Press **OK** to confirm your selection.
- c) Press **▲** or **▼** to choose between **SAVE ALL** or **ERASE ALL**.

4.1.20 Format SD card

Connect the camera via the supplied USB cable to your computer. The content of the memory card is displayed as an external hard disk on the computer.

The camera supports 3 kinds of file formats, FAT12, FAT16 and FAT32.

The default value is FAT16 to save pictures and videos. Here are some related notes:

- Normally, there is no reason to change the file format. Unless your equipment has problems reading the SD card. When this happens, reformat the SD card directly on the camera or on your computer. Then insert the card into your camera and try again.
- The default file format of the camera is FAT16, which can be read by most computers. When you format an SD card for your camera with your computer, you should choose the FAT16 file format. Normally FAT16 is recommended unless you use a image viewer that demands FAT12 or FAT32.

4.2 Save Photos or Videos to your computer

Make sure that the main power switch is in the OFF position to back up your photos or videos on a computer. Connect the camera via the supplied USB cable to your computer. The contents of the memory card is displayed as an external hard disk on the computer. Look for the "DCIM" folder. In the menu that appears, there is another folder "100SIMOS". You can copy or cut selected files and transfer them to your hard disk.

4.3 Mounting and positioning of the camera

Once you have set the camera parameters, you can mount the camera at a suitable position. In order to obtain optimal image quality, the camera should be placed about 5 meters (16-17ft) away from the subject at a height of 1.5-2 m (5 to 6.5 ft). The best results at night can be achieved if the subject is within the flash range of the camera, ideally between 3 m (10') and 14 m (45').

There are 2 ways to mount the camera:
with the included adjustable belt or with the tripod thread.

Using the adjustable belt:

Slide one end of the belt through the two brackets on the back of the camera. Fasten the belt securely around the tree trunk with a diameter of about 15 cm (6 in.).

Using the tripod mount:

The camera is equipped with a threaded socket on the rear for mounting on a tripod or other mounting accessories with a 1/4 "tripod thread

Privacy PROTECTION!

The device is intended for private use.

Please heed the privacy of other people. Do not use the camera to look into apartments, public spaces, along walking or hiking trails or heavy frequented locations.

5. Troubleshooting

5.1 USB device is not recognized by the computer

This circumstance occasionally occurs in some OEM versions of Windows. It is not caused by a defect device. An update of the USB drivers on the notebook or PC in most cases solves the problem.

In case an update of the driver does not result in a satisfactory solution it is recommended to proceed as described below (the manufacturer takes no liability for any loss or damage caused by running this process!¹⁾).

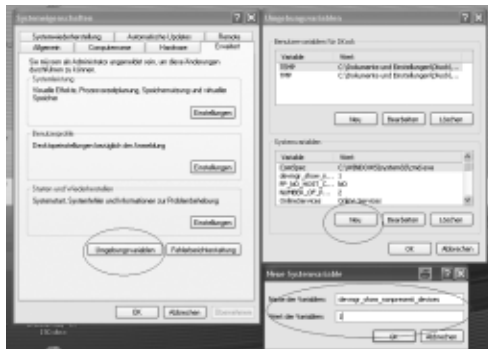

Delete the so-called 'Ghost Devices' (devices that are not currently connected to the computer). Background information: Windows generates an entry in its system preferences for each new USB device (e.g. USB stick) for each USB drive it is plugged into. At every start of the computer Windows will search for this unit. This delays detection of USB devices as well as the launch of Windows itself and is responsible for the failure to recognize the USB port!

Therefore, you may 'clear up' your system environment and remove unused devices. To do this, right-click on 'My Computer' or 'Computer' and open the 'Properties' item in the context menu. Then click in the window on the tab 'ADVANCED /ADVANCED SYSTEM SETTINGS' and click on 'ENVIRONMENT VARIABLES'. Now select the lower part (NEW ENVIRONMENT VARIABLE). At 'NAME OF VARIABLES' enter the following text:

devmgr_show_nonpresent_devices

Enter the value '1' in 'Value of Variables'

Confirm the entry with 'OK' and restart the computer. After rebooting open the Device Manager. Select the menu item VIEW and activate the option 'Show Hidden Devices'. The 'Ghost Devices' previously hidden are now displayed in grey. Check for entries in the different categories such as USB, storage volumes, etc. Only delete the entries of devices you no longer use from the 'Device Manager'.

¹Source: Microsoft knowledge base
<http://support.microsoft.com/kb/315539/en>

Appendix: Technical specifications

Image Sensor	2 MP Color CMOS
Lens	F = 7.45 mm Field of View =60°
Infrared Illumination	12-15m (12m is best)
Memory Card*	SD-Card, up to 32 GB
Image Resolution	8MP=3840×2160; 5MP=3072×1928; 2MP=1920×1080
Videoauflösung	1280*720/30 fps (16:9); 720×480/30 fps
Motion Sensor	Multi Zone
Motion Sensor sensitivity	> 12m, 72°
Trigger Time	Photo: 0.5s Video:1.5s
Weight	0.320 kg
Operation/Storage Temp.	-20 - +60°C / -30 - +70°C

*not included with your purchase

Interval	Photo: 5s/15s/30s, 1 min/5 min/15 min Video: 1 min/5 min/10 min
Photo Burst	1, 3
Video length	1 min,5 min,10 min
Power Supply	8×AA, 12V
Stand-by current	< 0.25 mA
Power consumption	120 mA (+320mA when IR-LED is active)
Low Battery alert	Battery indicator status on the display
Display	Text Display, 2 lines x 16 characters
Ports	USB; SD-Karte; 12V DC external
Mount	Belt, Tripod thread (1/4" 20 gear)
Weatherproofed	IP65
Dimensions	140 x 104 x 76 mm
Humidity operating range	5% - 90%
Safety Label	CE, RoHS

WARRANTY & SERVICE

The regular guarantee period is 2 years and begins on the day of purchase. To benefit from an extended voluntary guarantee period as stated on the gift box, registration on our website is required.

You can consult the full guarantee terms as well as information on extending the guarantee period and details of our services at www.bresser.de/warranty_terms.

Would you like detailed instructions for this product in a particular language? Then visit our website via the link below (QR code) for available versions. Alternatively you can also send an email to manuals@bresser.de or leave a message on +49 (0) 28 72 - 80 74-220*. Please always state your name, precise address, a valid phone number and email address, as well as the article number and name.

*Number charged at local rates in Germany (the amount you will be charged per phone call will depend on the tariff of your phone provider); calls from abroad will involve higher costs.



www.bresser.de/3310002



or visit us at
www.bresser.de



Bresser GmbH

Gutenbergstr. 2 · DE-46414 Rhede
Germany

www.bresser.de · service@bresser.de



Besuchen Sie uns auf • Find us on:



Irrtümer und technische Änderungen vorbehalten.

Errors and technical changes reserved.

ANL3340002DEGB0915BRESSER