

# BRESSER® Estación meteorológica 5 en 1

Art. No. 70-02510



 INSTRUCCIONES DE USO

Fig. 1



Fig. 2

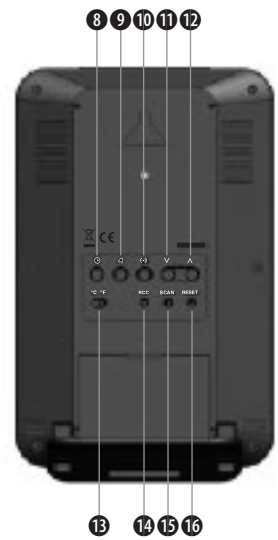
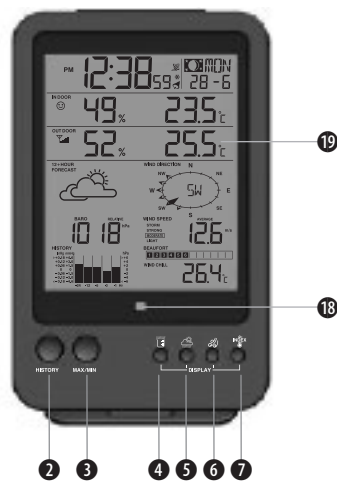

Fig. 3

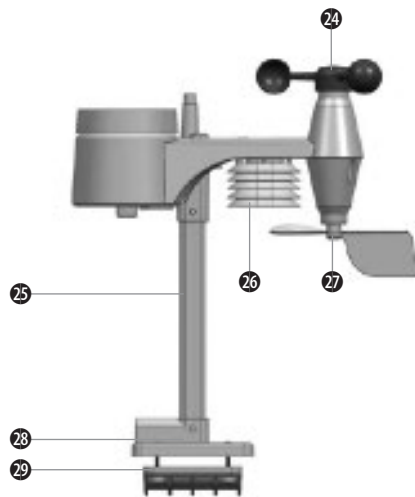
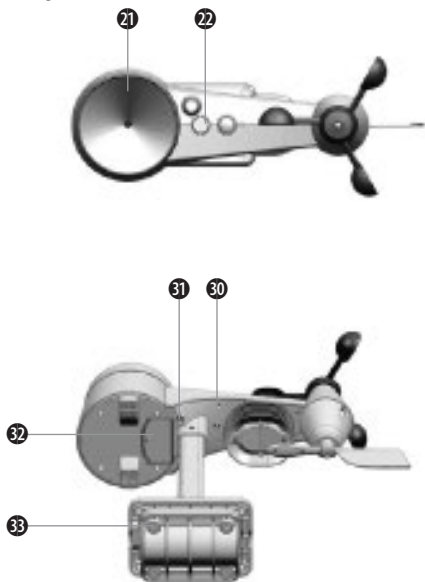

Fig. 4

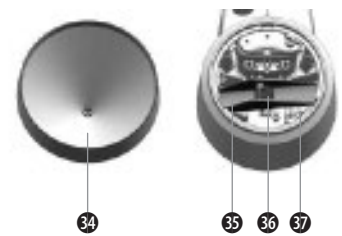

Fig. 5

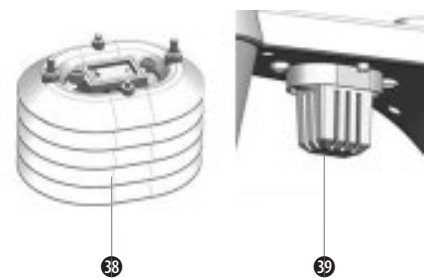

Fig. 6

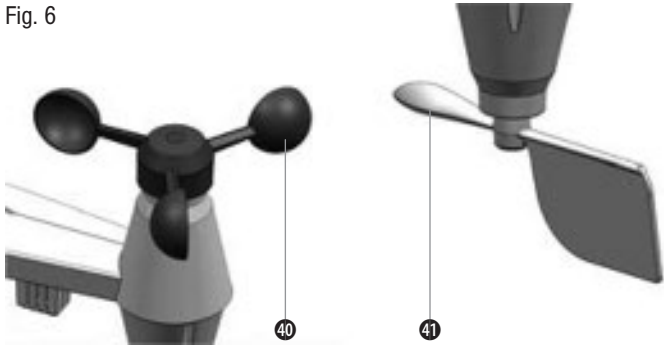

Fig. 13

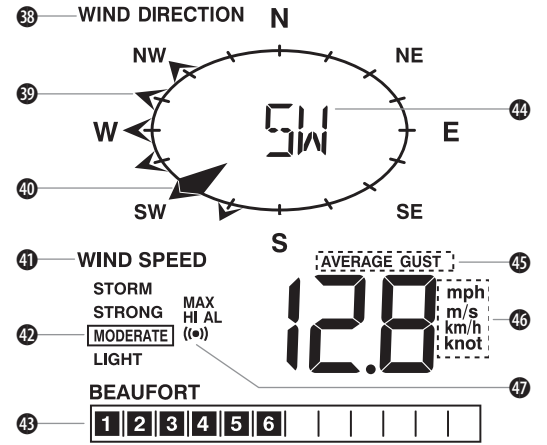

Fig. 7

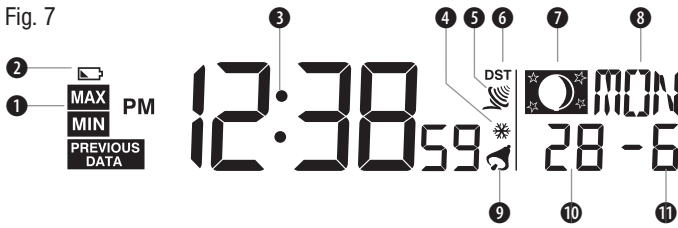

Fig. 14



Fig. 8

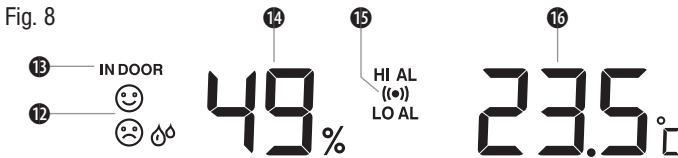

Fig. 15



Fig. 16

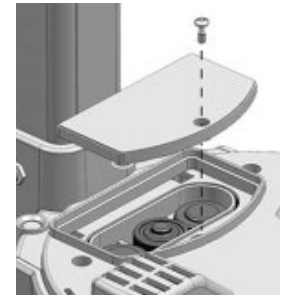

Fig. 9

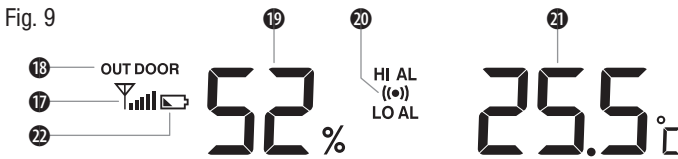

Fig. 17/18

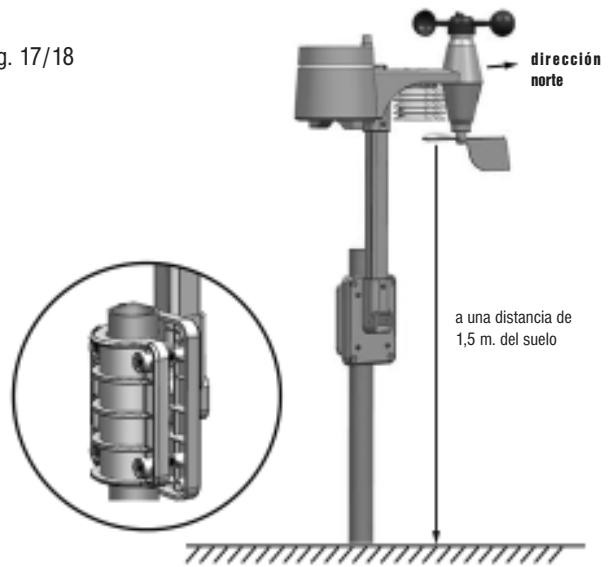

Fig. 10



Fig. 11

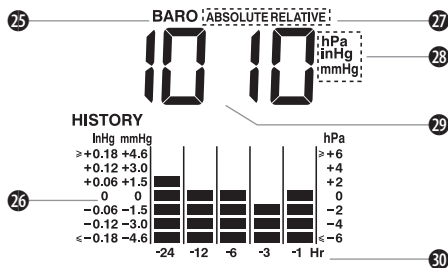

Fig. 19



Fig. 20



Fig. 12

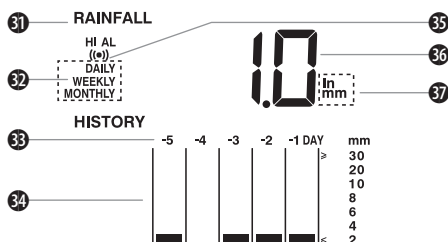

## SOBRE ESTE MANUAL

 El presente manual de instrucciones se debe considerar parte integrante del aparato.

Antes de utilizar el aparato, lea detenidamente las indicaciones de seguridad y el manual de instrucciones.

Guarde el presente manual de instrucciones por si necesita volver a utilizarlo más tarde. En caso de venta o entrega a terceros del aparato, se debe entregar el manual de instrucciones al siguiente propietario/usuario del producto.

Este producto sirve exclusivamente para el uso privado. Se ha desarrollado como medio electrónico de uso de servicios multimedia.

## ADVERTENCIAS DE CARÁCTER GENERAL

### RIESGO DE AXFISIA!

Mantener los materiales de embalaje (bolsas de plástico, bandas de goma) alejadas del alcance de los niños. ¡Existe PELIGRO DE ASFIXIA!

### ¡PELIGRO DE DESCARGA ELÉCTRICA!

Este aparato contiene componentes electrónicos que funcionan mediante una fuente de electricidad (equipo de alimentación y/o pilas). El uso se deberá realizar de la forma descrita en el manual; de lo contrario, existe PELIGRO de DESCARGA ELÉCTRICA.

### ¡PELIGRO DE ABRASIÓN!

Si se derrama el ácido de las pilas, este puede provocar abrasiones. Evite el contacto del ácido de las baterías con la piel, los ojos y las mucosas. En caso de contacto con el ácido, enjuague inmediatamente las zonas afectadas con agua limpia abundante y visite a un médico.

### ¡PELIGRO DE INCENDIO/EXPLOSIÓN!

No exponga el aparato a altas temperaturas. Utilice exclusivamente las pilas recomendadas. ¡No cortocircuitar ni arrojar al fuego el aparato o las pilas! El calor excesivo y el manejo inadecuado pueden provocar cortocircuitos, incendios e incluso explosiones.

### **!** ¡NOTA!

No desmonte el aparato. En caso de que exista algún defecto, le rogamos que se ponga en contacto con su distribuidor autorizado. Este se pondrá en contacto con el centro de servicio técnico y, dado el caso, podrá enviarle el aparato para su reparación.

No sumerja el dispositivo en el agua!

No exponga el dispositivo a fuertes golpes, sacudidas, polvo o altas temperaturas de forma continuada o a una humedad extrema. Esto podría conducir a un funcionamiento erróneo, cortocircuitos o dañar las pilas o algunas de las piezas.

Utilice exclusivamente las pilas recomendadas. Recambie siempre las pilas agotadas o muy usadas por un juego completo de pilas nuevas con plena capacidad. No utilice pilas de marcas o modelos distintos ni de distinto nivel de capacidad. ¡Hay que retirar las pilas del aparato si no se va a usar durante un periodo prolongado!

El fabricante no se hace responsable de los daños por tensión como consecuencia de pilas mal colocadas.







## CONTENIDO DE LA ENTREGA (FIG. 1)

Estación base (A), pie para la estación base (B), sensor exterior (C), material para el montaje (D), instrucciones de uso

Precisa pilas (no incluidas en la entrega): 6 pilas micro (1.5V, tipo AA)

## TEILEÜBERSICHT

### Basisgerät (Fig. 2)

- |  |   |
|--|---|
| 1. Botón- SNOOZE/LIGHT   | 2. Botón- HISTORIAL   |
| 3. Botón- MAX/MIN  | 4. Botón   |
| 5. Botón  | 6. Botón   |
| 7. Botón- ÍNDICE   | 8. Botón   |
| 9. Botón  | 10. Botón  |

- |   |                              |
|---|------------------------------|
| 11. Botón V                               | 12. Botón A                  |
| 13. Interruptor deslizante °C/°F          | 14. Botón- RRC               |
| 15. Botón- SCAN                           | 16. Botón- RESET             |
| 17. Compartimento de las pilas            | 18. Luz piloto para la señal |
| 19. Pantalla LCD con iluminación de fondo |                              |
| 20. Pie                                   |                              |

### Sensor 5 en 1 (Fig. 3)

- |  |                               |
|--|-------------------------------|
| 21. Colector para las precipitaciones (embudo) |                               |
| 22. Nivel esférico                             | 23. Antena                    |
| 24. Rueda eólica                               | 25. Barra de montaje vertical |
| 26. Pieza de láminas múltiples                 | 27. Veleta                    |
| 28. Soporte                                    | 29. Abrazadera                |
| 30. Luz piloto de funcionamiento roja          |                               |
| 31. Botón- RESET                               |                               |
| 32. Tapa del compartimento de las pilas        |                               |
| 33. Roscas para el montaje                     |                               |

### Partes del sensor exterior

#### Pluviómetro (Fig. 4)

- |  |                      |
|--|----------------------|
| 34. Colector para las precipitaciones (embudo) |                      |
| 35. Balanza abatible                           | 36. Sensor de lluvia |
| 37. Transcurso                                 |                      |

#### Sensor de temperatura y humedad (Fig. 5)

- |  |  |
|--|--|
| 38. Pieza de láminas múltiples y protector               |  |
| 39. Carcasa del sensor (sensor de temperatura y humedad) |  |

#### Sensor eólico (Fig. 6)

- |                               |            |
|-------------------------------|------------|
| 40. Rueda eólica (anemómetro) | 41. Veleta |
|-------------------------------|------------|

## VALORES DE LA PANTALLA

### Hora / calendario / fases lunares (Fig. 7)

- |   |                            |
|---|----------------------------|
| 1. Valores MAX/MIN y valores anteriores (PREVIOUS DATA) |                            |
| 2. Nivel de las pilas de la estación base               |                            |
| 3. Hora   | 4. Aviso de heladas activo |
| 5. Nivel de intensidad de la señal                      |                            |
| 6. Horario de verano /invierno (DST) activado           |                            |
| 7. Fase lunar   | 8. Día de la semana        |
| 9. Despertador activado                                 | 10. Día                    |
| 11. Mes   |                            |

### Temperatura interior y humedad (Fig. 8)

- |   |  |
|---|--|
| 12. Indicador del clima ambiental   |  |
| 13. Información sobre valores interiores                                  |  |
| 14. Humedad (interior)  |  |
| 15. Configuración de los valores máximos y mínimos (HI AL/LO AL) y alarma |  |
| 16. Temperatura interior  |  |

### Temperatura exterior y humedad (Fig. 9)

- |   |  |
|---|--|
| 17. Intensidad de la señal del sensor exterior                            |  |
| 18. Información sobre valores exteriores                                  |  |
| 19. Humedad (exterior)  |  |
| 20. Configuración de los valores máximos y mínimos (HI AL/LO AL) y alarma |  |
| 21. Temperatura exterior  |  |
| 22. Nivel de las pilas del sensor exterior                                |  |

### Previsión (Fig. 10)

- |  |  |
|--|--|
| 23. Información valores previsión 12 horas |  |
| 24. Símbolo de la previsión                |  |

### Barometer (Fig. 11)

- |  |                          |
|--|--------------------------|
| 25. Info Barometeranzeige                                  | 26. Histogramm           |
| 27. Absolute/Relative Luftfeuchtigkeit (ABSOLUTE/RELATIVE) |                          |
| 28. Messeinheit für den Luftdruck (hPa, inHg, mmHg)        |                          |
| 29. Luftdruck-Messwert                                     | 30. Stündliche Messwerte |

### Precipitación (Fig. 12)

31. Información valores de precipitación
32. Información tiempos de medición
33. Valores de medición diarios
34. Histograma
35. Configuración de los valores máximos (HI AL) y alarma
36. Precipitación actual
37. Unidad de medida de las precipitaciones (en mm.)

### Dirección e intensidad del viento (Fig. 13)

38. Información valores sobre la dirección del viento
39. Direcciones de la última hora
40. Dirección del viento actual
41. Información valores sobre la intensidad del viento
42. Condiciones del viento    43. Escala Beaufort
44. Dirección del viento actual
45. Intensidad del viento media (AVERAGE) y ráfagas de viento (GUST)
46. Unidad de medición de la velocidad del viento (mph, m/s, km/h, nudos)
47. Configuración de los valores máximos (HI AL) y alarma

### Sensación térmica / índice térmico / punto de rocío (Fig. 14)

48. Información valores de sensación térmica (WIND CHILL), índice térmico (HEAT INDEX) o punto de rocío (INDOOR DEWPOINT)
49. Valores para sensación térmica, índice térmico o punto de rocío

## ANTES DE PONER EL DISPOSITIVO EN FUNCIONAMIENTO

### ! AVISO IMPORTANTE!

1. Introduzca las pilas primero en la estación base antes de poner en marcha el sensor exterior.
2. Sitúe la estación base tan cerca como le sea posible del sensor exterior.
3. Posicione el sensor exterior y el dispositivo base dentro de su alcance efectivo.

Cuando tenga que cambiar las pilas, retire las pilas en el sensor y en la estación base e introdúzcalas de nuevo siguiendo los pasos anteriores para que la conexión pueda realizarse de nuevo! Si solo cambia las pilas del sensor exterior, no recibirá señal o su funcionamiento será erróneo.

Tenga en cuenta que el alcance real depende de los materiales de construcción utilizados en el edificio así como de el posicionamiento de la estación base y del sensor exterior. La distancia de recepción puede verse mermada por factores externos (otras fuentes de interferencias o otros canales). En estos casos le recomendamos que busque otros sitios para posicionar el dispositivo base y el sensor exterior. A veces sólo es necesario mover los dispositivos unos centímetros.

## ALIMENTACIÓN DE LOS DISPOSITIVOS

### Estación base (Fig. 15)

1. Abra cuidadosamente la tapa del compartimento de las pilas.
2. Introduzca las 3 pilas (tipo AA, 1.5V) siguiendo las indicaciones de su polaridad en el compartimento.
3. Cierre el compartimento de las pilas.
4. Tras introducir las pilas, todos los valores aparecerán en la pantalla durante unos pocos segundos antes de que se inicie la recepción de la señal horaria.
5. Tras unos 8 segundos, el reloj radiocontrolado empezará a buscar la señal.

### ! ¡ADVERTENCIA!

1. Si tras introducir las pilas no viera nada en la pantalla, pulse el botón RESET con un objeto punzante.
2. En algunos casos, y debido a condiciones meteorológicas adversas, la señal no se recibe instantáneamente.

### Sensor exterior (Fig. 16)

1. Destornille los tornillos de fijación del compartimento de las pilas con un destornillador de estrella pequeño y retire la tapa.
2. Introduzca las 3 pilas (tipo AA, 1.5V) siguiendo las indicaciones de su polaridad en el compartimento.
3. Cierre el compartimento de las pilas.

### ! ¡ADVERTENCIA!

1. Asegúrese de que el anillo impermeable esté bien ajustado al compartimento de las pilas para evitar que entre agua.
2. La luz piloto roja parpadea cada 12 segundos.

### Visualización de "Pilas vacías"

Cuando llegue el momento de cambiar las pilas, se mostrará el símbolo al lado del indicador horario (en el caso de la estación base) o al lado del indicador de la temperatura externa en el caso del sensor exterior.

## MONTAJE

### Sensor exterior (Fig. 17-20)

Monte el sensor 5 en 1 sin cables en un lugar accesible libremente sin obstáculos al lado o encima del mismo para que pueda garantizarse una correcta medición. Instale el sensor con el anemómetro en dirección norte para garantizar un posicionamiento correcto de la veleta. Fije las barras de montaje y el soporte (incluidas en la entrega) en una barra o poste. La distancia al suelo debe ser de 1,5 m. mín.

Fig. 17/18: Montaje en una barra (diámetro de la barra: aprox. 25-33 mm (aprox. 1"-1.3"))

Fig. 19: Montaje en un objeto o superficie

Fig. 20: Nivel esférico

### Especificaciones sobre el montaje:

1. Monte el sensor 5 en 1 con sensor sin cables a una distancia de 1,5 m. mín. del suelo, para garantizar una correcta medición del viento.
2. Escoja una superficie libre. La distancia hasta la estación base debe ser de máx. 150 m.
3. Cuando instale el sensor exterior, vigile que esté situado horizontalmente. Para ello use el nivel esférico integrado en la parte superior del sensor.
4. Instale el sensor con el anemómetro en dirección norte para garantizar un posicionamiento correcto de la veleta.

### Estación base (fig. 21)

Fig. 21



La estación base fue concebida para montarse encima de la mesa o en la pared.

Introduzca el pie con el pivote a la muesca prevista en la parte inferior de la estación base.

Si desea montar la estación base en la pared, encontrará en la parte posterior una muesca triangular para que pueda colocar la estación base a la pared con un tornillo (no incluido).



## RECEPCIÓN DE LOS VALORES MEDIDOS Y DE LA SEÑAL HORARIA

En cuanto haya introducido las pilas en el sensor exterior, se iniciará la transmisión de los parámetros medidos en intervalos de 45 segundos aproximadamente. Así mismo, una vez haya introducido las pilas en el dispositivo base, éste iniciará tras unos 3 minutos a buscar la señal radioeléctrica del sensor exterior. Una vez concluida con éxito la búsqueda, se mostrará en la pantalla la temperatura exterior. Los valores medidos se actualizan en el dispositivo base cada 45 segundos. Posteriormente el dispositivo base empieza a buscar la señal horaria DCF. El símbolo de recepción  parpadea. Si al cabo de 3-5 minutos se recibe la señal, se mostrará en la pantalla la hora y la fecha actual. En la pantalla el símbolo de recepción se muestra de manera continuada. En el dispositivo base, la fecha y la hora se actualizan diariamente a las 2:05 (CET).

### Conexión manual tras el cambio de pilas

Si cambia las pilas del sensor exterior, tendrá que realizar una conexión manual.

1. Cambie las pilas.
2. Mantenga presionado el botón- SCAN durante unos 2 segundos.
3. Presione el botón- RESET del sensor.

### ! ¡ADVERTENCIA!

1. Cuando pulse el botón- RESET de la parte inferior del sensor se generará un nuevo código para el proceso de conexión.
2. Deseche las pilas teniendo en cuenta el medio ambiente.

## LIMPIEZA DE DATOS





Durante la instalación y puesta en marcha del sensor exterior puede darse el caso de que el sensor se conecte. Esto puede dar lugar a valores erróneos sobre precipitaciones y viento. En este caso, borre los valores erróneos. Para ello, no es necesario que ejecute un RESET y reinicie la conexión.

Sólo debe mantener presionado durante unos 10 segundos el botón- HISTORY. Con ello, se borrarán todos los datos guardados hasta el momento.

## CONFIGURACIÓN HORARIA

La estación base se configura automáticamente con la señal horaria. Para configurar manualmente fecha/hora, desactive primeramente la recepción de la señal horaria. Para ello, pulse durante unos 8 segundos el botón- RCC.

### Configurar la hora manualmente

1. Mantenga presionado el botón-  durante unos 2 segundos hasta que parpadee el valor "12 or 24Hr".
2. Pulse el botón-  o  para introducir el modo deseado. Posteriormente pulse el botón  para saltar al siguiente paso.
3. Realice los mismos pasos para configurar horas, minutos, segundos, año, mes, fecha, franja horaria, idioma, horario de verano y de invierno.

### ! ¡ADVERTENCIA!

1. La estación base cierra el modo de configuración de manera automática si durante 60 segundos no hay actividad alguna.
2. La franja horaria puede configurarse entre los parámetros -23 y +23 horas.
3. Puede escoger entre los siguientes idiomas: inglés (EN), francés (FR), alemán (DE), español (ES) e italiano (IT).
4. El horario de verano y de invierno viene configurado de manera automática (auto) y de fábrica. El reloj está programado para cambiar entre el horario de verano y invierno automáticamente. El usuario puede desactivar esta función (OFF).

### Desactivar / activar la recepción de la señal horaria (Fig. 12)

1. Mantenga presionado el botón- RCC durante unos 8 segundos para desactivar la recepción de la señal horaria.

Fig. 22



## CONFIGURACIÓN DE LA ALARMA DEL RELOJ

### Activar/desactivar la alarma (y el aviso de heladas) (Fig. 13)





1. Pulse el botón-  para visualizar la hora de la alarma.
2. Pulse el botón-  dos veces, para activar la alarma..
3. Pulse el botón-  tres veces, para activar la alarma y el aviso de heladas.
4. Para desactivar la alarma y el aviso de heladas, mantenga presionado el botón-  hasta que desaparezca el símbolo de la alarma.





Fig. 23



### ! ¡ADVERTENCIA!

1. Cuando suene la alarma, puede pulsar el botón- SNOOZE/LIGHT para pararla. A los 5 min. la alarma sonará nuevamente.
2. Si cuando suena, pulsa el botón- , está se desactivará por completo hasta que no se alcance nuevamente el valor configurado.

### Configurar la hora de la alarma

1. Mantenga presionado el botón-  durante unos 2 segundos para cambiar al modo configuración. El campo para las horas parpadea.
2. Pulse el botón-  o  para introducir el valor deseado. Posteriormente pulse el botón  para saltar al campo de los minutos.
3. Repita el paso 2 para introducir los minutos. Posteriormente presione el botón-  para abandonar el modo configuración.

### ! ¡ADVERTENCIA!

Si la alarma está desactivada, pulse el botón-  dos veces para activar el aviso de heladas. La alarma se activa 30 minutos antes, si la temperatura exterior es menor a -3° C.

## VISUALIZACIÓN DE LA PREVISIÓN METEOROLÓGICA

Esta estación meteorológica dispone de un sensor incorporado para la presión atmosférica así como de un software que calculan la previsión meteorológica con la ayuda de los datos recibidos para las 12 horas siguientes. Esta previsión se muestra gráficamente en la pantalla.

Fig. 24



### ! ¡ADVERTENCIA!

1. La exactitud de una previsión meteorológica basada en los valores del barómetro oscila entre el 70% y el 75%.
2. La previsión meteorológica se refiere a las 12 horas siguientes y puede variar de la situación meteorológica actual.
3. La previsión para "nieve" no se calcula con los valores del barómetro sino con los de temperatura. Si la temperatura exterior desciende a menos de -3° C (26° F), se muestra el valor "nieve".

## PRESIÓN BAROMÉTRICA/ ATMOSFÉRICA

La presión atmosférica es la fuerza por unidad de área que ejerce el aire sobre la superficie terrestre. La presión atmosférica se relaciona con la presión media. A más altura, menor es la presión atmosférica. Los meteorólogos usan el barómetro para medir la presión atmosférica. El tiempo depende en gran medida de la variación de la presión atmosférica. Este factor posibilita la creación de una previsión meteorológica basándose en los valores de dicha presión.

**Escoger el modo visualización**

- Mantenga presionado el botón-☁ durante unos 2 segundos, para activar el modo de configuración de la presión atmosférica.
- Pulse el botón-Λ o V para escoger entre presión atmosférica relativa o absoluta:
  - ABSOLUTE: presión atmosférica absoluta en un lugar escogido.
  - RELATIVE: presión atmosférica relativa, basada en el nivel del agua (N.N.)

**Ajuste de la presión atmosférica relativa**

- Infórmese sobre el valor para la presión atmosférica sobre el nivel del agua (o presión relativa de su punto de medición) mediante su servicio meteorológico local, Internet o otras fuentes.
- Mantenga presionado el botón-☁ durante unos 2 segundos hasta que parpadee ABSOLUTE o RELATIVE.
- Pulse el botón-Λ o V para cambiar al modo- RELATIVE.
- Pulse de nuevo el botón-☁ hasta que parpadee el valor numérico para RELATIVE.
- Pulse el botón- Λ - o V para cambiar el valor.
- Una vez terminado, pulse el botón-☁ para guardar los cambios y abandonar el modo configuración.

**¡ADVERTENCIA!**

- El valor de presión atmosférica relativa predeterminado es 1013 mbar/HPa (29,91 inHg), que resulta ser el valor medio de la presión atmosférica.
- Si cambia el valor para la presión atmosférica relativa, también cambiarán los valores meteorológicos.
- El barómetro incorporado registra los cambios de la presión atmosférica absoluta condicionada por factores exteriores. Basándose en los datos registrados, se realiza una previsión para las condiciones meteorológicas de las próximas 12 horas. Los indicadores meteorológicos cambian tras una hora de la puesta en marcha dependiendo de los valores absolutos de presión atmosférica que se han medido.
- La presión atmosférica relativa se basa en el nivel del mar pero también se ve afectada por los cambios de la presión atmosférica absoluta tras una hora después de la puesta en marcha.

**Escoger la unidad de medición para el barómetro**

Presione repetidas veces el botón-☁ hasta que se visualice en la pantalla la unidad de medición deseada: inHg, mmHg o hPa.

**TEMPERATURA Y HUMEDAD**

**Indicador del clima ambiental**

El indicador del clima ambiental se fija con los valores actuales para temperatura interior y presión atmosférica y se representa con los siguientes iconos.

Fig. 25

demasiado frío, demasiado seco	óptimo	demasiado caluroso, demasiado húmedo

**¡ADVERTENCIA!**

- EL indicador de clima ambiental puede variar aunque sea registre la misma temperatura si la presión ambiental varía.
- Si la temperatura desciende de los 0° C (32° F) o asciende a más de 60° C (140° F) no se muestran informaciones

**PRECIPITACIONES**

**Escoger el modo visualización**

La estación base muestra en milímetros o pulgadas la cantidad de precipitación recolectada. Este valor se basa en la lluvia caída durante una hora. Pulse el botón-☁ repetidamente hasta que el periodo de medición deseado se muestre en la pantalla:

- RATE: precipitación actual de la última hora
- DAILY: sumatorio de la precipitación del día en curso. La medición empieza a medianoche.
- WEEKLY: sumatorio de la precipitación de la semana actual
- MONTHLY: sumatorio de la precipitación del mes actual

Fig. 26



**¡ADVERTENCIA!**

La cantidad de precipitación se actualiza cada 6 minutos, a cada hora así como en los siguientes minutos: 6, 12, 18, 24, 30, 36, 42, 48 y 54.

**Escoger la unidad de medición para la precipitación**

- Mantenga presionado el botón-☁ durante unos 2 segundos para cambiar al modo configuración.
- Pulse el botón- Λ o V para escoger entre mm(milímetros) o pulgadas.
- Una vez terminado, pulse el botón-☁ para guardar los cambios y abandonar el modo configuración.

**DIRECCIÓN E INTENSIDAD DEL VIENTO**

**Leer la dirección del viento**

Visualización dirección viento	Significado
	Intensidad del viento actual
	Direcciones del viento de los últimos 5 min. (máx. 6)

Fig. 27

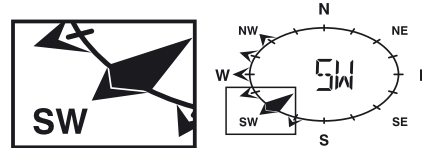

**Escoger el modo visualización**

Pulse el botón-☁ repetidamente hasta que se muestre en la pantalla el valor deseado:

- AVERAGE: intensidad del viento media, calculada con los valores de los últimos 30 segundos
- GUST: la ráfaga más intensa desde la última medición

Fig. 28



Las siguientes informaciones textuales ofrecen un resumen rápido sobre las condiciones eólicas actuales:

Condiciones del viento	leve (LIGHT)	moderado (MODERATE)	fuerte (STRONG)	tormentoso (STORM)
Velocidad	2-6 mph 3-13 km/h	9-25 mph 14-41 km/h	26-54 mph 42-87 km/h	≥ 55 mph ≥ 88 km/h

**Escoger la unidad de medición para la intensidad del viento**

- Mantenga presionado el botón-☁ durante unos 2 segundos para cambiar al modo configuración.
- Pulse el botón-Λ o V para escoger entre mph( millas por hora), m/s (metros por segundo), km/h (kilómetros por hora) o nudos.
- Una vez terminado, pulse el botón-☁ para guardar los cambios y abandonar el modo configuración.

**ESCALA BEAUFORT**

La escala Beaufort es una escala internacional para clasificar la intensidad del viento de 0 (calma) a 12 (temporal huracanado, huracán).

Número Beaufort	Descripción	Intensidad
0	calma	< 1 km/h   < 1 mph < 1 knot   < 0.3 m/s
1	ventolina	1.1-5.5 km/h   1-3 mph 1-3 knot   0.3-1.5 m/s
2	flojito	5.6-11 km/h   4-7 mph 4-6 knot   1.6-3.4 m/s

<b>3</b>	flojo	12-19 km/h   8-12 mph 7-10 knot   3.5-5.4 m/s
<b>4</b>	bonancible	20-28 km/h   13-17 mph 11-16 knot   5.5-7.9 m/s
<b>5</b>	fresquito	29-38 km/h   18-24 mph 17-21 knot   8.0-10.7 m/s
<b>6</b>	fresco	39-49 km/h   25-30 mph 22-27 knot   10.8-13.8 m/s
<b>7</b>	frescachón	50-61 km/h   31-38 mph 28-33 knot   13.9-17.1 m/s
<b>8</b>	temporal	62-74 km/h   39-46 mph 34-40 knot   17.2-20.7 m/s
<b>9</b>	temporal fuerte	75-88 km/h   47-54 mph 41-47 knot   20.8-24.4 m/s
<b>10</b>	temporal duro	89-102 km/h   55-63 mph 48-55 knot   24.5-28.4 m/s
<b>11</b>	temporal muy duro	103-117 km/h   64-73 mph 56-63 knot   28.5-32.6 m/s
<b>12</b>	temporal huracanado	≥ 118 km/h   ≥ 74 mph ≥ 64 knot   ≥ 32.7 m/s

### SENSACIÓN TÉRMICA / ÍNDICE TÉRMICO / PUNTO DE ROCÍO

#### Leer los valores de sensación térmica (WIND CHILL)

Pulse el botón- INDEX repetidamente hasta que observe en la pantalla WIND CHILL (sensación térmica).

#### Leer el índice térmico (HEAT INDEX)

Pulse el botón-INDEX repetidamente hasta que observe en la pantalla HEAT INDEX (índice térmico).

Índice térmico	Advertencia	Significado
27° C - 32° C (80° F - 90° F)	precaución	peligro de colapso
33° C - 40° C (91° F - 105° F)	precaución alta	peligro de deshidratación
41° C - 54° C (106° F - 129° F)	peligro	posible colapso por calor
≥ 55° C (≥ 130° F)	peligro extremo	riesgo extremo de padecer deshidratación/ golpe de calor

#### Leer los valores para el punto de rocío (DEW-POINT) para el espacio interior

Pulse el botón- INDEX repetidamente hasta que observe en la pantalla INDOOR DEWPOINT (punto de rocío).

#### ! ¡ADVERTENCIA!

El punto de rocío es la temperatura a la que empieza a condensarse el vapor de agua contenido en el aire y se vuelve a condensar formando agua. El agua condensada se llama rocío, cuando se condensa sobre una superficie sólida.

La temperatura de punto de rocío se calcula con los valores de temperatura y humedad interior.

### HISTORIAL DE DATOS (TODOS LOS DATOS REGISTRADOS EN LAS ÚLTIMAS 24 HORAS)

La estación base guarda automáticamente todos los valores registrados de las últimas 24 horas y los muestra.

Para ver todos los datos del historial de las últimas 24 horas, presione el botón- HISTORY.

Un ejemplo para el día 28 de marzo a las 7:25h:

Pulse el botón- HISTORY repetidamente para visualizar los valores para las 7:00h, 6:00h, 5:00h, ..., 5:00h (27 de marzo), 6:00h (27 de marzo), 7:00h (27 de marzo)

En la pantalla verá los últimos valores de la temperatura exterior e interior, humedad, presión atmosférica, sensación térmica, intensidad del viento, precipitaciones así como la hora y la fecha correspondiente.

### GUARDAR LOS VALORES MÁX/MIN

1. Para visualizar los valores máximos y mínimos, pulse el botón- MAX/ MIN. Los valores se muestran de la siguiente manera: temperatura máx. exterior > temperatura mín. exterior > humedad máx. exterior > humedad mín. exterior > temperatura máx. interior > temperatura mín. interior > humedad máx. interior > humedad (mín) interior > sensación térmica máx. (exterior) > sensación térmica mín. (exterior) > índice térmico máx. (exterior) > índice térmico mín (exterior) > punto de rocío máx. (interior) > punto de rocío mín. (interior) > presión atmosférica máx. > presión atmosférica mín. > intensidad del viento media máx. > ráfaga exterior más intensa > precipitación máx.

2. Mantenga presionado el botón- MAX/MIN durante unos 2 segundos para reiniciar todos los valores máximos y mínimos guardados.

#### ! ¡ADVERTENCIA!

Cuando se muestran los valores máximos y mínimos también se muestra la hora correspondiente.

### ALARMA PARA VALORES MÁX/MÍN

Con la alarma para valores máx/mín (HI/LO AL), podrá informarse sobre los cambios meteorológicos. Una vez haya activado la alarma, sonará un tono y parpadeará la luz piloto de la señal cuando se alcance uno de los valores programados. Ámbitos aplicables y tipos de alarmas:

Ámbito	Tipos de alarma disponibles
Temperatura interior	HI AL / LO AL
Humedad (interior)	HI AL / LO AL
Temperatura exterior	HI AL / LO AL
Humedad (exterior)	HI AL / LO AL
Precipitación	HI AL*
Intensidad del viento	HI AL

HI AL = alarma del valor máximo | LO AL = alarma del valor mínimo  
\*precipitación del día en curso des de la medianoche

#### Configurar la alarma para los valores máximos y mínimos

1. Pulse el botón- (M) repetidas veces para visualizar el ámbito deseado.
2. Pulse el botón- Λ o V para configurar el valor deseado.
3. Presione de nuevo el botón- (M) para confirmar su elección y cambiar al valor siguiente.

Fig. 29



#### Activar/desactivar la alarma de los valores máximos y mínimos

1. Pulse el botón- (M) repetidas veces para visualizar el ámbito deseado.
2. Pulse el botón- (M) para activar o desactivar la alarma.
3. Presione de nuevo el botón- (M) para confirmar su elección y cambiar al valor siguiente.

Fig. 30





## ! ¡ADVERTENCIA!

1. La estación base cierra el modo de configuración de manera automática si durante 5 segundos no hay actividad alguna.
2. Si suena la alarma, parpadeará el ámbito para el cual la alarma fue programada. La alarma suena durante unos 2 minutos.
3. Cuando suene la alarma, puede pulsar el botón SNOOZE/LIGHT para parar la alarma. La alarma se reactiva al cabo de 5 minutos.
4. Si, cuando suena la alarma, pulsa el botón-, se desactivará la alarma hasta que se alcance otro valor programado.

La alarma se desactiva automáticamente tras 2 minutos.

## RECEPCIÓN DE LA SEÑAL RADIOCONTROLADA

Fig. 31



La señal radiocontrolada del sensor exterior 5 en 1 tiene un alcance de unos 150m.

Obstáculos físicos o otros impedimentos contextuales pueden conducir a que la señal se debilite o a que se pierda.

En caso de que haya una pérdida total de la señal, le recomendamos que reinicie la estación base y el sensor exterior.

## ORIENTACIÓN SUR DEL SENSOR

El sensor exterior está configurado de manera estándar con una orientación norte. Algunos usuarios desean una orientación al sur de la flecha, por ejemplo si viven en el hemisferio sur (Australia o Nueva Zelanda).





1. Instale el sensor exterior de tal manera, que la flecha impresa en la parte superior señale dirección sur (en caso contrario, ejecute los pasos descritos en "montaje").
2. Mantenga presionado el botón- durante unos 8 segundos hasta que la flecha en la parte superior de la rosa de los vientos (hemisferio norte) parpadee.
3. Pulse el botón- o  para cambiar la dirección de la flecha (hemisferio sur).

Fig. 32



4. Pulse el botón- para guardar los cambios y abandonar el modo configuración.

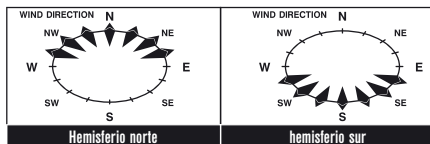







## ! ¡ADVERTENCIA!

Con el cambio de orientación, se configura automáticamente las fases lunares correspondientes.









## FASES LUNARES

En el hemisferio norte, la luna crece por la derecha. Esto se debe al hecho de que la cara de la luna iluminada por el sol gira de la derecha a la izquierda. En el hemisferio sur, en cambio, la iluminación va de la izquierda a la derecha. En la siguiente tabla puede observar la representación de las fases lunares.

### Hemisferio norte:

	luna nueva		luna llena
	luna nueva visible		luna gibosa menguante
	cuarto creciente		cuarto menguante
	luna gibosa creciente		luna menguante

### Hemisferio sur:

	luna nueva		luna llena
	luna nueva visible		luna gibosa menguante
	cuarto creciente		cuarto menguante
	luna gibosa creciente		luna menguante

## SOLUCIÓN DE PROBLEMAS

Problema /síntoma	Solución
Valores de precipitación medidos demasiado altos o bajos	<ol style="list-style-type: none"> <li>1. Compruebe el canal de vaciado del sensor de lluvia. Límpiolo en caso necesario.</li> <li>2. Compruebe que el sensor exterior se encuentra situado horizontalmente. En caso necesario, resítuelo.</li> </ol>
Valores demasiado altos o bajo de humedad o temperatura. 0 sin valores.	<ol style="list-style-type: none"> <li>1. Compruebe la pieza de láminas. Límpiela en caso necesario</li> <li>2. Compruebe la carcasa del sensor. Límpiela en caso necesario.</li> </ol>
☂ y --- (sin señal por 15 minutos)	<ol style="list-style-type: none"> <li>1. Sitúe la estación base y el sensor exterior más cerca.</li> </ol>
☂ y ER (sin señal por 1 hora)	<ol style="list-style-type: none"> <li>2. Asegúrese de que la estación base no se encuentra situada al lado de dispositivos eléctricos que pudieran interrumpir la señal (televisor, computadora, microondas).</li> <li>3. En caso de que persista el problema, reinicie la estación base y el sensor exterior.</li> </ol>

## DATOS TÉCNICOS

Estación base	
Pilas	3 x AA, 1.5 V
Unidades de medida para la presión	hPa, inHg, mmHg
Rango de medición para la presión	850 - 1050 hPa
Unidades de medida para la temperatura	°C / °F
Rango de medición para la temperatura	-10° - 50° C
Rango de medición para la humedad	20% - 90%
Visualización de la hora	HH:MM:SS
Formato de las horas	12 o 24 horas
Visualización del calendario	DD/MM/AA o MM/DD/AA

Sensor 5-en-1	
Pilas	3 x AA, 1.5 V
Unidades de medida para temperatura	°C / °F
Rango de medición para la temperatura	-40° - 60° C
Rango de medición para la humedad	1% - 99%
Unidades de medida de precipitación	mm, inch
Rango de medición para la precipitación	0 - 9999 mm (0 - 393.7 inch)
Unidades de medida para el viento	mph, m/s, km/h, knot
Rango de medición para el viento	0 - 112 mph, 0 - 50 m/s, 0 - 180 km/h, 0 - 97 knots
Dirección del viento	16

## LIMPIEZA Y MANTENIMIENTO

Antes de limpiar el aparato, desconéctelo de la fuente de electricidad (pilas). Limpie solamente el exterior del aparato con un paño seco. No utilice productos de limpieza para evitar daños en el sistema electrónico.

### Limpeza del colector para las precipitaciones (embudo)

Fig. 33



1. Gire el colector unos 30° en el sentido contrario a las agujas del reloj.
2. Extraiga cuidadosamente el embudo.
3. Límpielo sacando la suciedad e insectos.
4. Vuelva a introducir el embudo una vez esté seco y limpio.

### Limpeza del sensor térmico/ higrómetro

Fig. 34



1. Destornille ambos tornillos de la parte inferior del sensor con un destornillador de estrella pequeño.
2. Baje cuidadosamente la pieza de láminas.
3. Saque con cuidado la suciedad e insectos de la carcasa del sensor.

#### ! ¡ADVERTENCIA!

La pieza de láminas múltiples está formada por elementos interconectados. Los dos últimos elementos están cerrados. No cambie el orden de los elementos!

El sensor en la parte interior de la carcasa no debe recibir agua!

4. Limpie las láminas y saque suciedad e insectos.
5. Vuelva a introducir las láminas una vez esté seco y limpio.

### ELIMINACIÓN

 Elimine los materiales de embalaje separados por tipos. Obtendrá información sobre la eliminación reglamentaria en los proveedores de servicios de eliminación municipales o en la agencia de protección medioambiental.

 ¡No elimine los electrodomésticos junto con la basura doméstica! Conforme a la directiva europea 2002/96/UE sobre aparatos eléctricos y electrónicos usados y a su aplicación en la legislación nacional, los aparatos eléctricos usados se deben recoger por separado y conducir a un reciclaje que no perjudique al medio ambiente.

 De acuerdo con la normativa en materia de pilas y baterías recargables, está explícitamente prohibido depositarlas en la basura normal. Por favor, preste atención a lo que la normativa obliga cuando usted quiera deshacerse de estos productos - sobre puntos de recogida municipal o en el mercado minorista (disposición sobre violación de la Directiva en materia de los residuos domésticos- pilas y baterías-).

### DECLARACIÓN CE DE CONFORMIDAD

 Por la presente Bresser GmbH, declara que esta unidad (Estación meteorológica 5 en 1 / Art.Nr.: 70-02510), se encuentra acorde y de conformidad con los requisitos esenciales y otras disposiciones pertinentes de la Directiva 1999/5/EG.

## DE GARANTIE & SERVICE

Die reguläre Garantiezeit beträgt 2 Jahre und beginnt am Tag des Kaufs. Um von einer verlängerten, freiwilligen Garantiezeit wie auf dem Geschenkkarton angegeben zu profitieren, ist eine Registrierung auf unserer Website erforderlich. Die vollständigen Garantiebedingungen sowie Informationen zu Garantiezeitverlängerung und Serviceleistungen können Sie unter [www.bresser.de/garantiebedingungen](http://www.bresser.de/garantiebedingungen) einsehen. Sie wünschen eine ausführliche Anleitung zu diesem Produkt in einer bestimmten Sprache? Dann besuchen Sie unsere Website über nachfolgenden Link (QR Code) für verfügbare Versionen. Alternativ können Sie uns auch eine E-Mail an die Adresse [manuals@bresser.de](mailto:manuals@bresser.de) schicken oder eine Nachricht unter +49 (0) 2872 - 8074-220\* hinterlassen. Bitte geben Sie stets Ihren Namen, Ihre genaue Adresse, eine gültige Telefonnummer und E-Mail-Adresse sowie die Artikelnummer und -bezeichnung an.

\*Lokale Rufnummer in Deutschland (Die Höhe der Gebühren je Telefonat ist abhängig vom Tarif Ihres Telefonanbieters); Anrufe aus dem Ausland sind mit höheren Kosten verbunden.

## GB WARRANTY & SERVICE

The regular guarantee period is 2 years and begins on the day of purchase. To benefit from an extended voluntary guarantee period as stated on the gift box, registration on our website is required. You can consult the full guarantee terms as well as information on extending the guarantee period and details of our services at [www.bresser.de/warranty\\_terms](http://www.bresser.de/warranty_terms). Would you like detailed instructions for this product in a particular language? Then visit our website via the link below (QR code) for available versions. Alternatively you can also send an email to [manuals@bresser.de](mailto:manuals@bresser.de) or leave a message on +49 (0) 28 72 - 80 74-220\*. Please always state your name, precise address, a valid phone number and email address, as well as the article number and name.

\*Number charged at local rates in Germany (the amount you will be charged per phone call will depend on the tariff of your phone provider); calls from abroad will involve higher costs.

## FR GARANTIE ET SERVICE

La durée normale de la garantie est de 2 ans à compter du jour de l'achat. Afin de pouvoir profiter d'une prolongation facultative de la garantie, comme il est indiqué sur le carton d'emballage, vous devez vous enregistrer sur notre site Internet. Vous pouvez consulter l'intégralité des conditions de garantie ainsi que les informations concernant la prolongation de la garantie et les prestations de service sur [www.bresser.de/warranty\\_terms](http://www.bresser.de/warranty_terms). Vous souhaitez un mode d'emploi détaillé pour ce produit dans une langue spécifique ? Alors consultez notre site Internet à l'aide du lien suivant (code QR) pour voir les versions disponibles. Vous pouvez également nous envoyer un e-mail à l'adresse

[manuals@bresser.de](mailto:manuals@bresser.de) ou nous laisser un message au +49 (0) 28 72 - 80 74-220\*. Indiquez toujours votre nom, votre adresse exacte, un numéro de téléphone et une adresse e-mail valides ainsi que le numéro de l'article et sa description.

\*\*Numéro d'appel local en Allemagne (le montant des frais par appel téléphonique dépend du tarif de votre opérateur téléphonique) ; les appels depuis l'étranger entraînent des coûts plus élevés.

## ES GARANTÍA Y SERVICIO

El período regular de garantía es dos años iniciándose en el día de la compra. Para beneficiarse de un período de garantía más largo y voluntario tal y como se indica en la caja de regalo es necesario registrarse en nuestra página web. Las condiciones de garantía completas así como informaciones relativas a la ampliación de la garantía y los servicios pueden encontrarse en [www.bresser.de/warranty\\_terms](http://www.bresser.de/warranty_terms). ¿Desearía recibir unas instrucciones de uso completas sobre este producto en un idioma determinado? Entonces visite nuestra página web utilizando el siguiente enlace (código QR) para ver las versiones disponibles. O envíenos un mensaje a la dirección de correo [manuals@bresser.de](mailto:manuals@bresser.de) o déjenos un mensaje telefónico en el siguiente número +49 (0) 28 72 - 80 74-220\*. Asegúrese de dejar su nombre, dirección, teléfono válido, una dirección de correo electrónico así como el número del artículo y su descripción.

\*Número local de Alemania (el importe de cada llamada telefónica dependen de las tarifas de los distribuidores); Las llamadas des del extranjero están ligadas a costes suplementarios.

## IT GARANZIA E ASSISTENZA

La durata regolare della garanzia è di 2 anni e decorre dalla data dell'acquisto. Per godere di un'estensione volontaria della garanzia come descritto sulla confezione regalo, è necessario registrarsi nel nostro sito Web. Le condizioni complete di garanzia e le informazioni sull'estensione di garanzia e i servizi di assistenza sono visibili al sito [www.bresser.de/warranty\\_terms](http://www.bresser.de/warranty_terms). Desidera ricevere informazioni esaustive su questo prodotto in una lingua specifica? Venga a visitare il nostro sito Web al seguente link (codice QR Code) per conoscere le versioni disponibili.



[www.bresser.de/download/7002510](http://www.bresser.de/download/7002510)



[www.bresser.de/start/bresser](http://www.bresser.de/start/bresser)

Irrtümer und technische Änderungen vorbehalten. · Errors and technical changes reserved.  
Sous réserve d'erreurs et de modifications techniques. · Vergissingen en technische veranderingen voorbehouden.  
Queda reservada la posibilidad de incluir modificaciones o de que el texto contenga errores.  
Con riserva di errori e modifiche tecniche. · Остальное за собой право на ошибки и технические изменения.  
ANL7002310EST10BRESSER



**Bresser GmbH**

Gutenbergstr. 2 · DE-46414 Rhede  
Germany

[www.bresser.de](http://www.bresser.de) · [service@bresser.de](mailto:service@bresser.de)