

Метеостанция

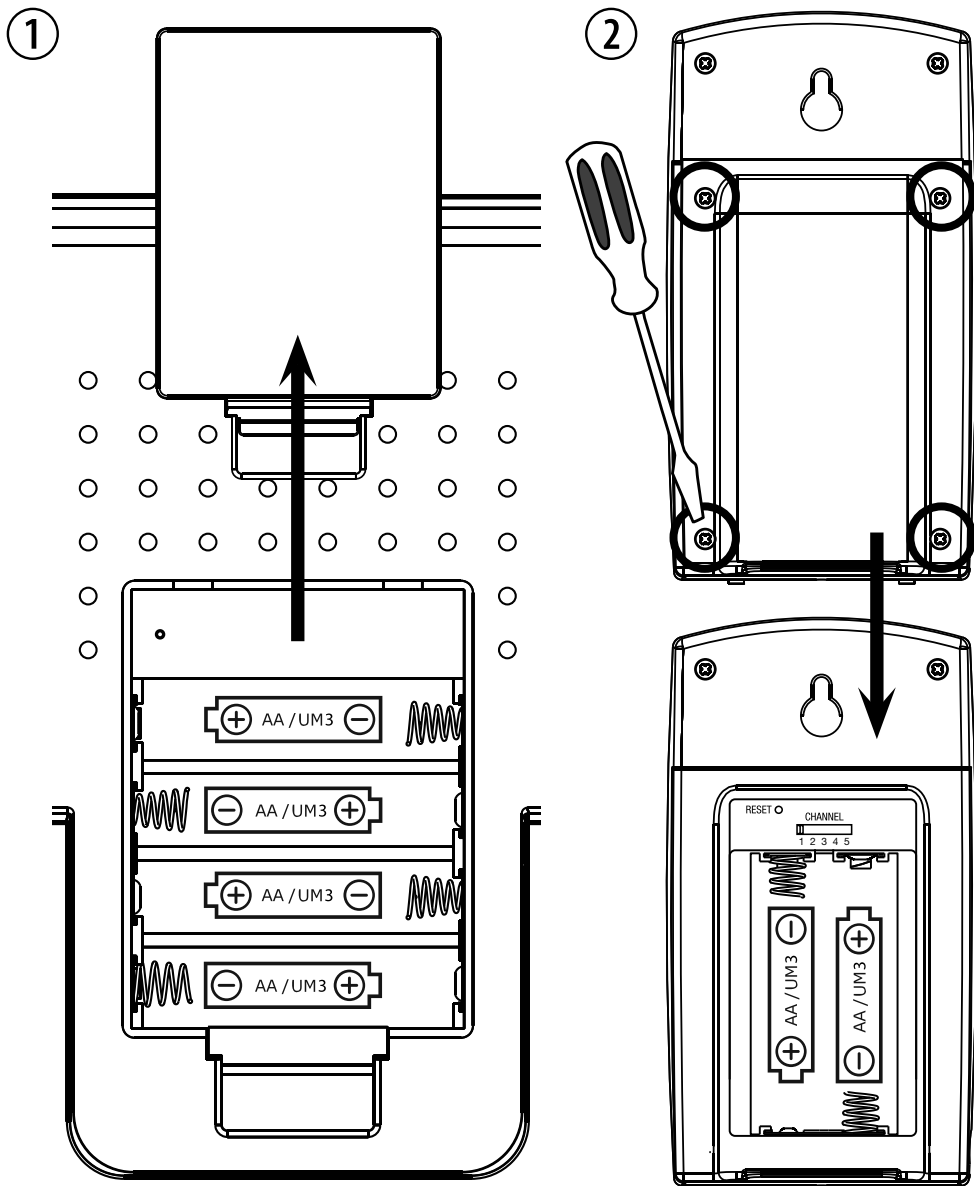

RU Инструкция по эксплуатации

**сначала вставьте батарейки в метеостанцию, а затем –
в вынесенный датчик!**



Подсветка/Повтор сигнала
(будильника)

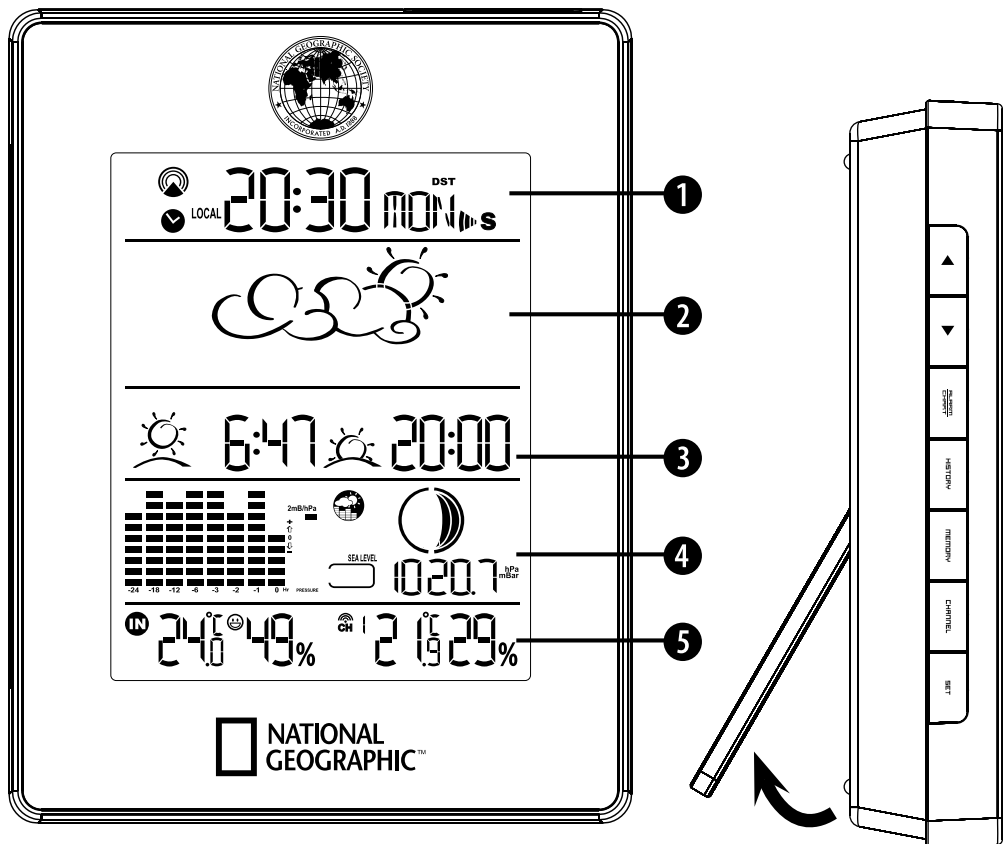

❶ Дата и время

❷ Прогноз погоды

❸ Время восхода и заката Солнца

❹ Атмосферное давление и фазы Луны

❺ Температура и относительная влажность

Общие предупреждения



ОПАСНОСТЬ!

Этот прибор содержит электронные компоненты, приводимые в действие от источника тока (сетевой адаптер и/или батарейки). Использование должно осуществляться в соответствии с приведенными в руководстве инструкциями, в противном случае существует ОПАСНОСТЬ ПОРАЖЕНИЯ ЭЛЕКТРОТОКОМ!

Дети должны использовать прибор только под присмотром взрослых. Исключите доступ детей к упаковочным материалам (пластиковые пакеты, резиновые ленты и т.д.)! ОПАСНОСТЬ УДУШЬЯ!

При установке/замене батареек соблюдайте полярность. Вытекшие или поврежденные батарейки вызывают раздражения при контакте с кожей. В случае необходимости надевайте подходящие защитные перчатки.



ОПАСНОСТЬ!

Не допускайте нагревания прибора до высокой температуры. Используйте только входящий в комплект поставки сетевой адаптер или рекомендованные батарейки. Не закорачивайте прибор и батарейки, не бросайте батарейки в огонь! Перегрев и неправильное обращение могут стать причиной короткого замыкания, пожара и даже взрыва!



ВНИМАНИЕ!

Не разбирайте прибор! В случае неисправности обращайтесь к дилеру. Он свяжется с сервисным центром и может переслать прибор для выполнения ремонта. Заменяйте весь комплект разряженных или использованных батареек целиком. Не устанавливайте батарейки разных марок, типов или емкостей. Если прибор не будет использоваться в течение длительного времени, извлеките из него батарейки!

УКАЗАНИЯ по чистке

Перед выполнением чистки отключите прибор от источника питания (извлеките штепсельную вилку из розетки или достаньте батарейки)! Очистите прибор только снаружи с помощью сухой ткани.

Сертификат соответствия ЕС



Фирма Bresser GmbH подтверждает соответствие устройства (метеостанция / Art.No.: 90-68000) требованиям директивы 1999/5/EG.

Гарантия и продление гарантийного срока

Гарантийный срок составляет два года со дня покупки. Сохраняйте кассовый чек как подтверждение покупки. Для продления гарантии еще на **3 года** зарегистрируйтесь на веб-сайте и заполните анкету: www.bresser.de/warranty. Регистрацию необходимо пройти в течение трех месяцев со дня покупки (дня, указанного на чеке). Если вы зарегистрируетесь позже, гарантийный срок не будет продлен.

При обнаружении неисправности изделия обратитесь сначала в нашу сервисную службу; не следует отправлять нам изделие без предварительной консультации по телефону. Обычно мы можем организовать доставку изделия от вас и обратно, а многие проблемы можно решить по телефону. Если неисправность возникла после окончания гарантийного срока или не покрывается условиями гарантии, мы бесплатно оценим стоимость ремонта.

Сервисная служба онлайн: +49 (0) 2872 - 80 74-210

При возврате изделия:

убедитесь, что изделие правильно и тщательно упаковано в оригинальную упаковку — это предотвратит повреждения изделия во время транспортировки. Приложите чек (или его копию) и краткое описание неисправности. Данная гарантия не ограничивает ваши законные права.

Ваш дилер: Артикул №:.....

Описание неисправности:
.....
.....
.....

Имя: Телефон:

Улица: Дата покупки:

Индекс / Город: Подпись:

1. ВВЕДЕНИЕ

Благодарим вас за приобретение нашей метеостанции. Этот прибор состоит из основного блока и внешнего датчика, который собирает информацию о температуре и влажности воздуха, а затем передает ее основному блоку (в комплект поставки входит один внешний датчик; дополнительные датчики можно приобрести отдельно).

В комплект поставки входит:

- Основной блок (приемник)
- Одноканальный внешний датчик (передатчик)
- Инструкция по эксплуатации

2.1 ВОЗМОЖНОСТИ ОСНОВНОГО БЛОКА

Прогноз погоды

- Ясно, переменная облачность, облачно, дождь, ливень, снег, неустойчивые погодные условия

Атмосферное давление

- Текущее атмосферное давление и данные о показаниях в прошлом (мбар/гПа, мм рт. ст. или дюймы рт. ст.);
- Компенсация атмосферного давления за счет регулировки высоты над уровнем моря;
- Динамика атмосферного давления;
- Динамика атмосферного давления на уровне моря в течение двадцати четырех дней;
- Диаграмма динамики атмосферного давления на уровне моря.

Фазы Луны

- Значки двенадцати лунных фаз;
- Информация о фазах Луны с 2000 по 2099 год;
- Вывод информации о фазах луны на дисплей (в пределах тридцати девяти дней до или после текущей даты).

Часы

- Время и дата автоматически синхронизируется через передатчик DCF-77, расположенный во Франкфурте (время и дату можно изменить вручную).

Настройка часов и календаря

- Два формата времени: 12 или 24 ч, два формата календаря: ММ/ДД или ДД/ММ;
- Возможность выбора любого удобного формата для вывода даты и времени;
- Дни недели переведены на шесть языков: английский, немецкий, французский, итальянский, испанский, голландский.

Будильник

- **Однократный будильник:** срабатывает один раз в установленное время;
- **Повтор по будним дням:** срабатывает каждый день, с понедельника по пятницу, в установленное время;
- **Предупреждение:** срабатывает до установленного будильника, если внешний датчик зарегистрирует температуру ниже +2 °С (по умолчанию за 30 минут);
- Настройка функции повтора сигнала (от одной до пятнадцати минут).

Время восхода и заката

- Рассчитывает время восхода и заката на основе информации, предоставленной пользователем (часовой пояс, переход на летнее время, широта, долгота)
- 133 города уже сохранены в базе данных для автоматической настройки географического положения.

Показания температуры и влажности

- Показания температуры и относительной влажности снаружи и внутри помещений (в °C или °F);
- Сохранение рекордных (максимальных и минимальных) показаний температуры и относительной влажности.

Индикатор уровня комфорта

- Анализ текущих погодных условий (комфортные условия, сухо и высокая влажность)

2.2 ВОЗМОЖНОСТИ ВНЕШНЕГО ДАТЧИКА

- Передача данных к основному блоку (частота передачи сигнала: 433 МГц)

3. НАЧАЛО РАБОТЫ

Беспроводное соединение между основным блоком (приемником) и внешним датчиком (передатчиком) значительно облегчает установку прибора. На открытом пространстве внешний датчик способен передавать данные на расстоянии до ста метров. В зависимости от проводимых измерений внешний датчик можно разместить как внутри, так и снаружи помещения.

Подключение внешнего датчика

- Внешний датчик начнет работу сразу после установки батареек. Основной блок необходимо включить до подключения внешнего датчика.
- Перед тем как установить внешний датчик, проверьте стабильность беспроводного соединения с основным блоком.
- Во время первого подключения поместите внешний датчик на расстоянии вытянутой руки от основного блока, вдали от включенных электроприборов;
- После того как связь будет установлена (на экране основного блока появятся показания внешнего датчика), можно разместить датчик на необходимом расстоянии от основного блока (в пределах ста метров).

Примечание:

- Старайтесь не нажимать кнопки основного блока, пока не установлена связь с внешним датчиком;
- Качество передачи данных зависит от наличия посторонних предметов (деревьев, металлических конструкций, электроприборов и т.п.) на пути беспроводного сигнала.

Размещение внешнего датчика и основного блока

- При размещении внешнего датчика старайтесь направить его лицевой стороной к основному блоку и уменьшить количество посторонних предметов на пути беспроводного сигнала;
- Хотя внешние датчики защищены от погодных условий, старайтесь разместить их в укрытых от прямого солнечного света, дождя и снега местах. Идеальное место для размещения – под крышей здания с северной стороны;

- Внешний датчик может быть закреплен на любой плоской поверхности. Для установки на стену воспользуйтесь креплением, входящим в комплект поставки (при закреплении на стене рекомендуется использовать шурупы или саморезы);
- Старайтесь разместить датчик над грунтом, а не над асфальтом (такое размещение может уменьшить точность показаний);
- Старайтесь разместить датчик вдали от источников тепла (печных труб, батарей и т.п.);
- Старайтесь разместить датчик вдали от поверхностей, которые легко накапливают солнечное тепло (металлические и бетонные конструкции и т.п.);
- В соответствии с международными стандартами измерения температуры для получения максимально точных показаний датчик должен находиться на высоте 1,25 метра от земли;
- При установке нескольких внешних датчиков убедитесь, что основной блок находится в радиусе действия каждого датчика.
- Старайтесь разместить основной блок в прямой видимости внешних датчиков. Не устанавливайте основной блок рядом с источниками тепла (вентиляционные трубы, батареи) и электроприборами (мобильные и переносные телефоны, радионяни и т. п.).

Важная информация о батарейках

- В комплект поставки данной метеостанции входят необходимые батарейки. Данные батарейки могут проработать значительно меньше, чем новые элементы питания. При замене батареек во внешнем датчике используйте щелочные батарейки (а лучше – литиевые), поскольку они могут дольше работать при температурах ниже нуля.
- Не используйте аккумуляторы, так как они не дают необходимого напряжения для работы прибора.
- При одновременной замене элементов питания сначала замените батарейки в основном блоке, а затем – во внешнем датчике;
- Соблюдайте полярность при установке батареек.

ИСПОЛЬЗОВАНИЕ ПРИБОРА

Внешний датчик начнет работу сразу после установки батареек. Собранные показания будут передаваться к основному блоку через определенные интервалы. После включения основного блока на дисплее отобразятся все существующие элементы дисплея.

Важно:

После включения основной блок начнет сканировать радиочастоты в поисках подключенных датчиков (раздел «температура и относительная влажность»). Затем прибор проверит подключение к передатчику DCF-77 (раздел «Часы и будильник»). До получения сигнала от DCF-77 на дисплее будет отображено стандартное время (12:00). Старайтесь не нажимать кнопки основного блока во время этих настроек.

Примечание:

Во время первого подключения позвольте основному блоку автоматически сделать необходимые настройки и синхронизироваться с датчиками. Этот процесс может занять от шести до восьми минут.

4. ЭЛЕМЕНТЫ УПРАВЛЕНИЯ

4.1 ОСНОВНОЙ БЛОК

Кнопка (▲) (ВВЕРХ)

- Выбор раздела (против часовой стрелки);
- Увеличение параметра при настройке.

В. (▼) (ВНИЗ)

- Выбор раздела (по часовой стрелке);
- Уменьшение параметра при настройке.

С. Кнопка ALARM/CHART

- Отображение действующих будильников и предупреждающих сигналов;
- Нажмите и удерживайте, чтобы перейти к настройке будильника или предупреждающего сигнала;
- Нажмите и удерживайте при выбранном разделе «Прогноз погоды и атмосферное давление», чтобы просмотреть различные диаграммы.

Д. Кнопка HISTORY

- Отображение динамики показаний давления на уровне моря.

Е. Кнопка MEMORY

- Отображение информации о лунных фазах, рекордов температуры и относительной влажности.

Ф. Кнопка CHANNEL

- Отображение показаний температуры и относительной влажности одного из внешних датчиков;
- Нажмите и удерживайте, чтобы включить режим автоматического перехода между подключенными внешними датчиками.

Г. Кнопка SET

- Переключение между режимами выбранного окна;
- Нажмите и удерживайте, чтобы перейти в меню настроек или изменить единицы измерения;
- Подтверждение изменений в настройках.

Н. Кнопка LIGHT/SNOOZE

- Включение подсветки дисплея на пять секунд;
- Включение функции повтора сигнала при срабатывании будильника.

И. БАТАРЕЙНЫЙ ОТСЕК

- Для работы необходимо четыре батарейки класса AA.



4.2 ВНЕШНИЙ ДАТЧИК

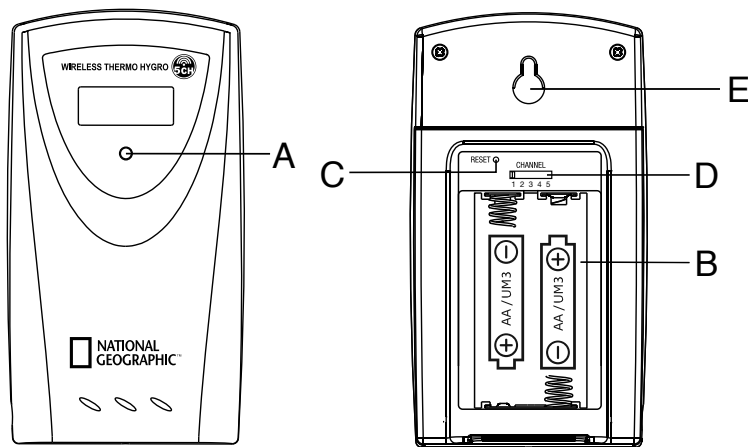

A. СВЕТОДИОДНЫЙ ИНДИКАТОР

- Мигает один раз при передаче данных и два раза при низком уровне заряда батареек.

B. БАТАРЕЙНЫЙ ОТСЕК

- Для работы необходимо две батарейки класса AA.

C. Кнопка RESET

- Нажмите, чтобы сбросить все настройки или перейти на другой канал связи.

D. ПЕРЕКЛЮЧАТЕЛЬ КАНАЛОВ

- Присваивает датчику конкретную частоту сигнала, соответствующую первому, второму или третьему каналу связи.

E. КРЕПЛЕНИЕ

- Для установки внешнего датчика на стену.

Переключение между разделами

На дисплее основного блока существует четыре раздела, каждый из которых отображает определенную информацию. При выборе одного из разделов начинает мигать соответствующий значок.

Для перехода между разделами можно воспользоваться кнопками [▲] и [▼].

Фаза Луны

Прогноз погоды

Значок раздела «Атмосферное давление и прогноз погоды»

Изменения атмосферного давления

Местное атмосферное давление/

Атмосферное давление на уровне моря

Высота над уровнем моря

Диаграммы динамики показаний атмосферного давления, температуры или относительной влажности



Раздел «Атмосферное давление и прогноз погоды»

- Текущее атмосферное давление и динамика показаний
- Прогноз погоды;
- Фазы Луны.

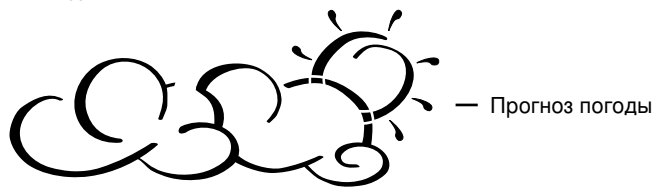

— Прогноз погоды

Значок раздела «Атмосферное давление и прогноз погоды»

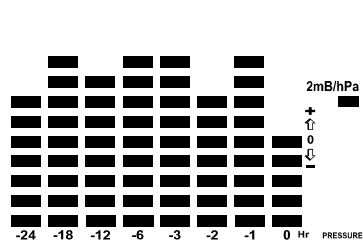

Диаграммы динамики показаний атмосферного давления, температуры или относительной влажности



Изменения атмосферного давления



— Фаза Луны

Местное атмосферное давление/ Атмосферное давление на уровне моря Высота над уровнем моря



Раздел «Часы и будильник»

- Часы с функцией автоматической синхронизации с передатчиком DCF-77 и календарь;
- Однократный будильник, повтор по будним дням и предупреждение.

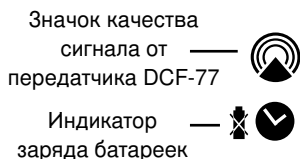

Значок качества сигнала от передатчика DCF-77
Индикатор заряда батареек
Значок раздела «Часы и будильник»



Дата и время

День недели/Город/ Секунды/Год/Время по UTC

Повтор по будним дням
— Однократный будильник



Раздел «Восход/Закат»

- Время восхода и заката;
- Географические координаты расположения прибора.



Раздел «Температура и относительная влажность»

- Показания температуры и относительной влажности выбранного датчика и основного блока;
- Уровень комфорта;
- Предупреждения о температуре.



Изменение настроек метеостанции

Для точной работы метеостанции необходимо настроить следующие параметры (прочтите соответствующие разделы данной инструкции перед внесением изменений):

Обязательные настройки:

- Параметры атмосферного давления при первом включении (раздел «Атмосферное давление и прогноз погоды»)
- Время, дата и язык системы (раздел «Часы и будильник»)
- Географическое местоположение (раздел «Восход/Закат»)

Дополнительные настройки:

- Будильник (раздел «Часы и будильник»)
- Предупреждения о температуре (раздел «Температура и относительная влажность»)

5. ОПИСАНИЕ РАЗДЕЛОВ



Раздел «Атмосферное давление и прогноз погоды»

В этом разделе отображаются текущие показания атмосферного давления, а также давление на уровне моря, прогноз погоды, фазы Луны и изменения атмосферного давления.

Здесь также можно просмотреть динамику атмосферного давления на уровне моря в течение последних двадцати четырех часов, информацию о фазах Луны в пределах тридцати девяти дней до или после текущей даты, а также диаграммы динамики атмосферного давления, температуры и относительной влажности.

Единицы измерения атмосферного давления и высоты над уровнем моря можно изменить (гПа/мбар, мм рт. ст., дюймы рт. ст. и метры, футы соответственно).

Переход к разделу «Атмосферное давление и прогноз погоды»

Нажимайте кнопки [▲] или [▼], пока значок раздела «Атмосферное давление и прогноз погоды»  не начнет мигать.

| | | | | | | | |
|----------------|---|---|---|---|---|---|--|
| Значок |  |  |  |  |  |  |  |
| Прогноз | Ясно | Переменная облачность | Облачно | Дождь | Ливень | Неустойчивые погодные условия | Снег |

Примечание:

1. Точность прогноза погоды, основанного на показаниях атмосферного давления, составляет 70%;
2. Прогноз погоды может не совпадать с погодой в настоящий момент;
3. Солнце на значке «Ясно» означает ясную погоду и в темное время суток.

Настройка параметров давления при первом запуске

При первом включении основного блока функции раздела «Атмосферное давление и прогноз погоды» будут недоступны до настройки параметров давления.

1. Выберите единицы измерения атмосферного давления:

Когда на дисплее мигают единицы измерения атмосферного давления (inHg, mmHg или hPa/mbar), нажимайте кнопки [▲] или [▼], чтобы выбрать необходимую единицу измерения (дюймы рт. ст., мм рт. ст. или гПа/мбар), и подтвердите выбор, нажав кнопку **SET**.

2. Выберите единицы измерения высоты:

Нажимайте кнопки [▲] или [▼], чтобы выбрать необходимую единицу измерения (футы или метры), и подтвердите выбор, нажав кнопку **SET**.

3. Укажите высоту над уровнем моря: Воспользуйтесь кнопками [▲] или [▼], чтобы настроить высоту над уровнем моря. Нажмите и удерживайте одну из кнопок для быстрой прокрутки значений. Подтвердите ввод, нажав кнопку **SET**.

4. После завершения настроек дисплей вернется к стандартному отображению раздела «Атмосферное давление и прогноз погоды».

Примечание:

После завершения первичной настройки высоты над уровнем моря невозможно изменить до перезагрузки основного блока.

Просмотр показаний атмосферного давления и высоты над уровнем моря

Последовательное нажатие кнопки **SET** в разделе «Атмосферное давление и прогноз погоды» позволяет переключиться между следующими режимами:

- Атмосферное давление на уровне моря;
- Местное атмосферное давление;
- Местная высота над уровнем моря.

Настройка атмосферного давления на уровне моря

1. Перейдите в раздел «Атмосферное давление и прогноз погоды» и нажимайте кнопку **SET**, пока на дисплее не появится атмосферное давление на уровне моря.

2. Нажмите и удерживайте кнопку **SET** в течение нескольких секунд. Значение атмосферного давления начнет мигать.

3. Введите значение атмосферного давления на уровне моря при помощи кнопок [▲] или [▼]. Нажмите и удерживайте одну из кнопок для быстрой прокрутки значений. Подтвердите ввод, нажав кнопку **SET**.

4. После этого дисплей вернется к стандартному отображению раздела «Атмосферное давление и прогноз погоды».

Настройка единиц измерения высоты и атмосферного давления

1. Перейдите в раздел «Атмосферное давление и прогноз погоды» и нажимайте кнопку **SET**, пока на дисплее не появится местное атмосферное давление.

2. Нажмите и удерживайте кнопку **MEMORY** в течение нескольких секунд. Единицы измерения давления начнут мигать.

3. Настройте единицы измерения местного давления при помощи кнопок [▲] или [▼], а затем подтвердите выбор, нажав кнопку **SET**.

4. Настройте единицы измерения высоты при помощи кнопок [▲] или [▼], а затем подтвердите выбор, нажав кнопку **SET**.

5. Настройте единицы измерения давления на уровне моря при помощи кнопок [▲] или [▼], а затем подтвердите выбор, нажав кнопку **MEMORY**.
6. После этого дисплей вернется к стандартному отображению раздела «Атмосферное давление и прогноз погоды».

Просмотр динамики атмосферного давления на уровне моря

1. В любом режиме просмотра раздела «Атмосферное давление и прогноз погоды» нажмите кнопку **HISTORY**, чтобы перейти к просмотру атмосферного давления на уровне моря.
2. Продолжайте нажимать кнопку **HISTORY**, чтобы просмотреть собранные показания об атмосферном давлении на уровне моря в течение последних двадцати четырех часов.
3. Через пять секунд бездействия дисплей автоматически вернется к стандартному отображению раздела «Атмосферное давление и прогноз погоды».

Просмотр динамики атмосферного давления, температуры и относительной влажности

Диаграмма в разделе «Атмосферное давление и прогноз погоды» может отображать динамику атмосферного давления, температуры или влажности. При этом используются показания температуры и влажности внешнего датчика. Перейдите к разделу «Атмосферное давление и прогноз погоды», затем нажмите и удерживайте кнопку **ALARM/CHART**, чтобы переключаться между следующими показаниями:

- Атмосферное давление на уровне моря (на дисплее появится надпись «PRESSURE»)
- Температура (на дисплее появится значок термометра и надпись «CH1»)
- Относительная влажность (на дисплее появятся надписи «RH» и «CH1»)

Просмотр фаз Луны

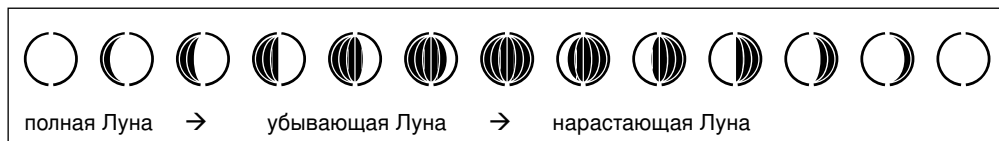

1. В разделе «Атмосферное давление и прогноз погоды» нажмите кнопку **MEMORY**.
2. На дисплее начнет мигать надпись «+ 0 days».
3. Чтобы просмотреть информацию о фазе Луны в определенный день, воспользуйтесь кнопками [▲] или [▼] и выберите конкретный день (в пределах тридцати девяти дней до или после текущего дня). На дисплее появится фаза Луны в указанный день.
4. Нажмите кнопку **MEMORY**, чтобы вернуться к стандартному отображению раздела «Атмосферное давление и прогноз погоды». Через пять секунд бездействия дисплей вернется к стандартному отображению автоматически.



Раздел «Часы и будильник»

Основной блок метеостанции может показывать текущее время, день недели или время по UTC и обладает функцией будильника. На основном блоке можно настроить следующие сигналы:

Однократный будильник: срабатывает один раз в установленное время;

Повтор по будним дням: срабатывает каждый день, с понедельника по пятницу, в установленное время;

Предупреждение: срабатывает до установленного будильника, если внешний датчик зарегистрирует температуру ниже +2 °С (по умолчанию за 30 минут).

Время повтора сигнала можно настроить (от одной до пятнадцати минут).

Переход к разделу «Часы и будильник»

Нажимайте кнопки [▲] или [▼], пока значок раздела «Часы и будильник» [🕒] не начнет мигать.

Настройка времени, даты и языка системы

1. В разделе «Часы и будильник» нажмите и удерживайте кнопку **SET**, чтобы перейти к настройке времени и даты.
2. На дисплее начнет мигать день недели.
Настройте язык системы (английский, немецкий, французский, итальянский, испанский, голландский) при помощи кнопок [▲] или [▼].
3. Выберите код города:
Выберите код ближайшего города при помощи кнопок [▲] или [▼] и подтвердите выбор, нажав кнопку **SET**.
4. (Если «USR» был выбран в качестве кода города) Укажите широту:
При помощи кнопок [▲] или [▼] укажите широту вашего местоположения в градусах. Удерживайте одну из кнопок для быстрой прокрутки значений. Подтвердите ввод, нажав кнопку **SET**.
Повторите данную процедуру для минут и секунд широты, а также долготы вашего местоположения.
5. (Если «USR» был выбран в качестве кода города) Настройте часовой пояс:
При помощи кнопок [▲] или [▼] настройте часовой пояс (шаг – 30 минут). Удерживайте одну из кнопок для быстрой прокрутки значений. Подтвердите ввод, нажав кнопку **SET**.
6. (Если «USR» был выбран в качестве кода города или в выбранном городе действует переход на летнее время) Настройте переход на летнее время:
При помощи кнопок [▲] или [▼] можно включить или выключить переход на летнее время. Подтвердите выбор, нажав кнопку **SET**.
7. Настройте год, месяц, дату, формат календаря (ДД/ММ или ММ/ДД), формат времени (12 или 24 ч) и местное время при помощи кнопок [▲] или [▼].
8. После завершения настроек дисплей вернется к стандартному отображению раздела «Часы и будильник».

Примечание:

Нажмите и удерживайте кнопку **SET**, чтобы выйти из настройки в любое время и вернуться к стандартному отображению раздела. Все сделанные изменения будут потеряны.

Режимы просмотра раздела «Часы и будильник»

Последовательное нажатие кнопки **SET** в разделе «Часы и будильник» позволяет переключаться между следующими режимами:

- Час: Минута: День недели;
- Час: Минута по UTC (Всемирное координированное время);
- Час: Минута: Город;
- Час: Минута: Секунда;
- Месяц: День: Год (или День: Месяц: Год, в зависимости от настроек).

Включение и выключение будильника

1. Последовательное нажатие кнопки ALARM/CHART в разделе «Часы и будильник» позволяет просматривать настроенные сигналы в следующем порядке:
 - Повтор по будним дням (на дисплее появится «OFF», если будильник выключен);
 - Однократный будильник (на дисплее появится «OFF», если будильник выключен);
 - Предупреждение (на дисплее появится «OFF», если предупреждение выключено).
2. Включить или выключить выбранный будильник можно при помощи кнопок [▲] или [▼].

Примечание:

Нажмите кнопку **SET**, чтобы вернуться к стандартному отображению раздела «Часы и будильник».

Настройка будильника

1. В разделе «Часы и будильник» выберите нужный будильник при помощи кнопки **ALARM/CHART**.
2. Нажмите и удерживайте кнопку **ALARM/CHART**, пока часы не начнут мигать.
3. Настройте время срабатывания будильника при помощи кнопок [▲] или [▼]. Подтвердите ввод, нажав кнопку **ALARM/CHART**.
4. Настройте длительность функции повтора сигнала (настроенное время действует для всех типов будильников):
Измените значение при помощи кнопок [▲] или [▼] и подтвердите выбор, нажав кнопку **ALARM/CHART**.
5. После завершения дисплей вернется к выбору будильника.

Примечание:

Предупреждение невозможно включить, если не включен один из будильников.

Включение и выключение функции повтора сигнала после срабатывания будильника

Чтобы включить функцию повтора сигнала, нажмите кнопку **LIGHT/SNOOZE**.

Примечание:

Функция повтора сигнала включится автоматически, если будильник не отключить в течение двух минут. Будильник повторится три раза с установленным интервалом.

Чтобы выключить будильник, нажмите кнопку **ALARM/CHART**.

Примечание:

При срабатывании ежедневного будильника кнопка **ALARM/CHART** отключит будильник на день. На следующий будний день сигнал работает снова.





Включение и выключение автоматической синхронизации времени

Основной блок метеостанции автоматически синхронизируется с передатчиком DCF-77 для установки наиболее точного времени.

Чтобы включить или выключить эту функцию, нажмите и удерживайте кнопку [▲].

При включении автоматической синхронизации значок башни рядом с часами начнет мигать.

При выключении автоматической синхронизации значок башни рядом с часами исчезнет.

| Значок | Сила сигнала передатчика DCF-77 |
|---|--------------------------------------|
|  (мигает) | Неизвестная информация |
|  | Сигнал отсутствует последние 24 часа |
|  | Слабый, но различимый сигнал |
|  | Сильный сигнал |

Примечание:

Автоматическая синхронизация с передатчиком DCF 77 во Франкфурте-на-Майне происходит через определенные интервалы. Радиус приема сигнала – около 1500 километров. Размещение основного блока в подвале или офисном помещении может значительно ухудшить качество приема сигнала.



Раздел «Восход/Закат»

Основной блок метеостанции рассчитывает время восходов и закатов, основываясь на информации о местоположении, введенной пользователем, включая географические координаты, часовой пояс и переход на летнее время. Все необходимые параметры можно настроить автоматически, выбрав код города. Если в существующем списке отсутствует необходимый город, информацию можно ввести вручную, выбрав код «USR».

Переход к разделу «Восход/Закат»

Нажимайте кнопки [▲] или [▼], пока значок раздела «Восход/Закат»  не начнет мигать.

Настройка информации о местоположении

1. Нажмите и удерживайте кнопку **SET** в разделе «Восход/Закат», чтобы перейти к настройке информации о местоположении.
2. Код города в разделе «Часы и будильник» начнет мигать.
Выберите код города при помощи кнопок [▲] или [▼]. Рядом с кодом города будут показаны соответствующие координаты. Выберите код «USR», чтобы ввести широту и долготу самостоятельно.
Нажмите **SET**, чтобы подтвердить выбор.
3. При выборе пункта «USR»: Укажите широту вашего местоположения в градусах при помощи кнопок [▲] или [▼]. Удерживайте одну из кнопок для быстрой прокрутки значений. Подтвердите ввод, нажав кнопку **SET**;

Повторите данную процедуру для минут и секунд широты, а также долготы вашего местоположения (градусов, минут и секунд), часового пояса и перехода на летнее время.

- После завершения настроек дисплей вернется к стандартному отображению раздела «Восход/Закат».

Примечание:

Нажмите и удерживайте кнопку **SET**, чтобы выйти из настройки в любое время и вернуться к стандартному отображению раздела. Все сделанные изменения будут потеряны.

Переключение между режимами раздела «Восход/Закат»

Последовательное нажатие кнопки **SET** в разделе «Восход/Закат» позволяет переключиться между следующими режимами:

- Текущее время и время восхода и заката;
- Календарь и время восхода и заката;
- Календарь и координаты местоположения.

Просмотр времени восхода и заката для конкретной даты

1. В разделе «Восход/Закат» нажмите кнопку **MEMORY**.
2. На дисплее начнет мигать текущая дата.
Измените дату при помощи кнопок **[▲]** или **[▼]** (удерживайте одну из кнопок для быстрой прокрутки).
На дисплее появится время восхода и заката для выбранной даты.
3. Нажмите кнопку **MEMORY** или **SET**, чтобы вернуться к стандартному просмотру раздела.

Дополнительная информация о разделе «Восход/Закат»

В разное время суток на дисплее отображается разное время восхода, а именно:
От 00:00 до 11:59 показывается время восхода текущего дня;
От 12:00 до 23:59 показывается время восхода следующего дня. На дисплее также появляется надпись «NEXT DAY».

При расположении в высоких широтах восход или закат могут не происходить в течение одних суток.

| Значок | Восход | Значок | Закат |
|-------------|----------------------------------|-------------|----------------------------------|
| Обычный вид | Восход текущего дня | Обычный вид | Закат следующего дня (или позже) |
| ---- | Солнце не восходит в течение дня | ---- | Солнце не заходит в течение дня |



Раздел «Температура и относительная влажность»

Метеостанция поддерживает до пяти внешних датчиков, каждому из которых присваивается определенный канал связи, показания с которого можно вывести на дисплей основного блока. Температура может отображаться в градусах Цельсия или градусах Фаренгейта. На дисплее так же показывается направление изменений каждого показания.

Основной блок использует показания температуры и относительной влажности в помещении,

чтобы рассчитать уровень комфорта.

Для каждого канала связи можно настроить предупреждение о температуре. Звуковой сигнал оповестит о достижении верхнего или нижнего лимита температуры.

Примечание:

Во избежание постоянных срабатываний предупреждений из-за небольших колебаний температуры система реагирует на изменения с шагом в 0,5 °С. Следовательно, предупреждение о достижении верхнего лимита отключится только при падении температуры ниже установленного лимита на 0,5 °С.

Переход к разделу «Температура и относительная влажность»

Нажимайте кнопки [▲] или [▼], пока значок раздела «Температура и относительная влажность» [IN] не начнет мигать.

Просмотр показаний температуры и относительной влажности каждого датчика

Последовательное нажатие кнопки CHANNEL в разделе «Температура и относительная влажность» позволяет переключаться между подключенными датчиками.

Чтобы включить автоматическую прокрутку показаний, нажмите и удерживайте кнопку CHANNEL, пока на дисплее не появится значок [↻]. Показания каждого датчика будут выводиться на дисплей в течение пяти секунд.

Изменение единиц измерения температуры

В разделе «Температура и относительная влажность» нажмите и удерживайте кнопку SET, чтобы переключиться между градусами Цельсия (°C) и градусами Фаренгейта (°F).

Включение и выключение предупреждений о температуре

1. Последовательное нажатие кнопки ALARM/CHART в разделе «Температура и относительная влажность» позволяет переключаться между следующими режимами просмотра:
 - Текущие показания температуры выбранного датчика;
 - Значок предупреждения [▲] о достижении верхнего лимита температуры (на дисплее появится «OFF», если предупреждение отключено);
 - Значок предупреждения [▼] о достижении нижнего лимита температуры (на дисплее появится «OFF», если предупреждение отключено).
2. При выборе одного из предупреждений нажмите кнопку [▲] или [▼], чтобы включить или выключить выбранное предупреждение.

Настройка предупреждений о температуре

1. В разделе «Температура и относительная влажность» нажмите кнопку ALARM/CHART, чтобы выбрать предупреждение, которое необходимо настроить.
2. Нажмите и удерживайте кнопку ALARM/CHART, пока один из значков ([▲] или [▼]) и показания температуры не начнут мигать.
3. Укажите значение для предупреждения о температуре при помощи кнопок или и подтвердите выбор, нажав кнопку ALARM/CHART. Удерживайте одну из кнопок для быстрой прокрутки значений.
4. После завершения настроек дисплей вернется к выбору предупреждения о температуре.

Отключение предупреждений о температуре

Нажмите кнопку **ALARM/CHART**, чтобы отключить предупреждение о температуре во время срабатывания.

Просмотр рекордных показаний температуры и относительной влажности выбранного датчика В разделе «Температура и относительная влажность» нажимайте кнопку MEMO-RY, чтобы переключиться между следующими режимами:



- Текущие показания температуры и относительной влажности выбранного датчика;
- Минимальные показания температуры и относительной влажности выбранного датчика;
- Максимальные показания температуры и относительной влажности выбранного датчика.

Сброс рекордных показаний температуры и относительной влажности выбранного датчика

В разделе «Температура и относительная влажность» нажмите и удерживайте кнопку **MEMORY**, чтобы сбросить все сохраненные рекордные показания внешних датчиков.

Состояние соединения с внешним датчиком

Значок над номером внешнего датчика показывает состояние соединения с соответствующим датчиком:

| Значок | Состояние |
|---|---|
|  | Поиск сигнала внешнего датчика |
|  | Успешное соединение с внешним датчиком |
|  | Сигнал отсутствует в течение последних пятнадцати минут |

Поиск сигналов внешних датчиков вручную

Нажмите и удерживайте кнопку [**▼**], чтобы начать поиск сигналов всех внешних датчиков вручную.

6. УСТРАНЕНИЕ НЕПОЛАДОК

Вместо показаний внешнего датчика на дисплее отображается прочерк (---)

1. Прочерк (---) вместо показаний температуры появляется на дисплее, если связь с внешним датчиком отсутствует в течение пятнадцати минут.
2. Проверьте уровень заряда батареек соответствующего внешнего датчика и замените их при необходимости. Затем нажмите кнопку [**▼**], чтобы провести поиск подключенных внешних датчиков.
3. Если это не решило проблему, проверьте наличие посторонних предметов на пути сигнала от внешнего датчика к основному блоку. Данная проблема может появиться из-за нарушения рекомендаций по установке внешнего датчика (см. раздел «Размещение внешнего датчика и основного блока» данной инструкции)

Показания, полученные от внешнего датчика, не совпадают с информацией, передаваемой по телевизору или по радио

Точность показаний зависит от размещения внешних датчиков и погодных условий (см. раздел «Размещение внешнего датчика и основного блока» данной инструкции).

Прогноз погоды неточен

Прогноз погоды – это прогноз погодных условий на следующий день. Показания могут не совпадать с текущими погодными условиями.

7. УХОД

Данный прибор способен прослужить вам долгие годы при условии корректного использования.

1. Не погружайте прибор в воду.
2. Не чистите прибор абразивными или едкими веществами, так как они могут поцарапать поверхность прибора или повредить электрические детали.
3. Оберегайте прибор от сильных ударов, пыли, высоких температур и высокой влажности, так как это может привести к некорректной работе прибора, повреждению электрические деталей и уменьшению срока эксплуатации.
4. Не разбирайте прибор. Сервисные и ремонтные работы могут проводиться только в специализированных сервисных центрах.
5. Используйте только новые батарейки. Не устанавливайте новые и старые батарейки одновременно.
6. Перед использованием прибора внимательно прочтите данную инструкцию по эксплуатации.

8. ТЕХНИЧЕСКИЕ ХАРАКТЕРИСТИКИ

| | |
|---|--|
| Основной блок | (Необходимое напряжение = 6,0 В, температура = 23 °С) |
| Внешний датчик | (Необходимое напряжение = 3,0 В, температура = 23 °С) |
| Частота радиосигнала | 434 МГц |
| Радиус радиосигнала | до ста (100) метров |
| Диапазон показаний атм. давления | от 500 гПа до 1100 гПа (от 14,75 дюймов рт. ст. до 32,44 дюймов рт. ст.), (от 374,5 мм рт. ст. до 823,8 мм рт. ст.) |
| (На уровне моря) | от -200 м до +5000 м |
| Диапазон компенсации высоты | 0,1 гПа (0,003 дюймов рт. ст., 0,08 мм рт. ст.) |
| Чувствительность показаний атм. давл. | +/- 5 гПа (0,015 дюймов рт. ст., 0,38 мм рт. ст.) |
| Точность показаний атм. давления | от -40 °С до 80 °С |
| Диапазон показаний уличной температуры | от -9,9 °С до 60 °С |
| Диапазон показаний комнатной температуры | от 0 °С до 50 °С |
| Температурные условия работы | от -20 °С до 60 °С |
| Температурные условия хранения | +/- 1 °С |
| Точность показаний температуры | 0,1 °С |
| Чувствительность показаний температуры | от 0% до 99% |
| Диапазон показаний отн. влажности | +/- 5% |
| Точность показаний отн. влажности | 1% |
| Чувствительность показаний отн. влажности | ок. 47 с |
| Цикл передачи данных внешнего датчика | +/- 3 мин |
| Точность времени восхода и заката | 10 с |
| Цикл получения показаний комн. темп. | 10 с |
| Цикл получения показаний комн. отн. вл. | |

Питание

| | |
|----------------|-----------------------------|
| Основной блок | 4 батарейки типа AA (1,5 В) |
| Внешний датчик | 2 батарейки типа AA (1,5 В) |

Вес

| | |
|----------------|----------------------|
| Основной блок | 541 г (без батареек) |
| Внешний датчик | 69 г (без батареек) |

Габариты

| | |
|----------------|--------------------------------|
| Основной блок | 148 (Д) x 193 (В) x 39 (Ш) мм |
| Внешний датчик | 55,5 (Д) x 101 (В) x 24 (Ш) мм |

ПРИЛОЖЕНИЕ

Коды городов США и Канада

| Город | Код | Часовой пояс | Летнее время | Город | Код | Часовой пояс | Летнее время |
|-------------------|-----|--------------|--------------|--------------------|-----|--------------|--------------|
| Атланта, США | ATL | -5 | SU | Новый Орлеан, США | MSY | -6 | SU |
| Балтимор, США | BWI | -5 | SU | Нью-Йорк, США | NYC | -5 | SU |
| Бирмингем, США | BHM | -6 | SU | Нэшвилл, США | BNA | -6 | SU |
| Бостон, США | BOS | -5 | SU | Оклахома Сити, США | OKC | -6 | SU |
| Даллас, США | DAL | -6 | SU | Омаха, США | OMA | -6 | SU |
| Денвер, США | DEN | -7 | SU | Остин, США | AUS | -6 | SU |
| Детройт, США | DTW | -5 | SU | Оттава, Канада | YOW | -5 | SU |
| Джексонвилл, США | JAX | -5 | SU | Питтсбург, США | PIT | -5 | SU |
| Индианаполис, США | IND | -5 | NO | Портленд, США | PDX | -8 | SU |
| Калгари, Канада | YYC | -7 | SU | Сан-Антонио, США | SAT | -6 | SU |
| Кливленд, США | CLE | -5 | SU | Сан-Диего, США | SAN | -8 | SU |
| Колумбус, США | CMH | -5 | SU | Сан-Франциско, США | SFO | -8 | SU |
| Лас-Вегас, США | LAS | -8 | SU | Сан-Хосе, США | SJC | -8 | SU |
| Лос-Анжелес, США | LAX | -8 | SU | Феникс, США | PHX | -7 | NO |
| Майами, США | MIA | -5 | SU | Филадельфия, США | PHL | -5 | SU |
| Мемфис, США | MEM | -6 | SU | Хьюстон, США | HOU | -6 | SU |
| Милуоки, США | MKE | -6 | SU | Цинциннати, США | CVG | -5 | SU |
| Миннеаполис, США | MSP | -6 | SU | Чикаго, США | CGX | -6 | SU |
| Монреаль, Канада | YMX | -5 | SU | Эль-Пасо, США | ELP | -7 | SU |

Расшифровка кодов летнего времени

SA = австралийское летнее время / SB = летнее время южной Бразилии / SC = чилийской летнее время / SE = стандартное европейское летнее время SG = египетское летнее время / SH = летнее время Гаваны (Куба) / SI = летнее время Ирака и Сирии / SK = летнее время Иркутска и Москвы / SM = летнее время Монтевидео (Уругвай) SN = намибийское летнее время / SP = парагвайское летнее время / SQ = иранское летнее время / ST = тасманское летнее время / SU = стандартное американское летнее время SZ = новозеландское летнее время / NO DST = NO = нет практики перехода на летнее время / ON = всегда добавлять один час к местному времени

Остальные коды городов

| Город | Код | Часовой пояс | Летнее время | Город | Код | Часовой пояс | Летнее время |
|-------------------------|-----|--------------|--------------|------------------------|-----|--------------|--------------|
| Аддис-Абеба, Эфиопия | ADD | 3 | NO | Гавана, Куба | HAV | -5 | SH |
| Аделаида, Австралия | ADL | 9,5 | SA | Гамбург, Германия | HAM | 1 | SE |
| Алжир, Алжир | ALG | 1 | NO | Гватемала, Гватемала | GUA | -6 | NO |
| Амстердам, Голландия | AMS | 1 | SE | Глазго, Шотландия | GLA | 0 | SE |
| Анкара, Турция | AKR | 2 | SE | Гонконг, Китай | HKG | 8 | NO |
| Асунсьон, Парагвай | ASU | -3 | SP | Дакар, Сенегал | DRK | 0 | NO |
| Афины, Греция | ATH | 2 | SE | Джакарта, Индонезия | JKT | 7 | NO |
| Бангкок, Таиланд | BKK | 7 | NO | Дублин, Ирландия | DUB | 0 | SE |
| Барселона, Испания | BCN | 1 | SE | Дурбан, ЮАР | DUR | 2 | NO |
| Пекин, Китай | BEJ | 8 | NO | Иркутск, Россия | IKT | 8 | SK |
| Белград, Сербия | BEG | 1 | SE | Йоханнесбург, ЮАР | JNB | 2 | NO |
| Берлин, Германия | BER | 1 | SE | Каир, Египет | CAI | 2 | SG |
| Бирмингем, Англия | BHX | 0 | SE | Калькутта, Индия | CCU | 5,5 | NO |
| Богота, Колумбия | BOG | -5 | NO | Каракас, Венесуэла | CCS | -4 | NO |
| Бордо, Франция | BOD | 1 | SE | Кейптаун, ЮАР | CPT | 2 | NO |
| Бремен, Германия | BRE | 1 | SE | Кингстон, Ямайка | KIN | -5 | NO |
| Брисбейн, Австралия | BNE | 10 | NO | Киншаса, Конго | FIH | 1 | NO |
| Брюссель, Бельгия | BRU | 1 | SE | Копенгаген, Дания | CPH | 1 | SE |
| Будапешт, Венгрия | BUD | 1 | SE | Кордоба, Аргентина | COR | -3 | NO |
| Бухарест, Румыния | BBU | 2 | SE | Куала-Лумпур, Малайзия | KUL | 8 | NO |
| Буэнос-Айрес, Аргентина | BUA | -3 | NO | Ла-Пас, Боливия | LPB | -4 | NO |
| Вена, Австрия | VIE | 1 | SE | Ливерпуль, Англия | LPL | 0 | SE |
| Варшава, Польша | WAW | 1 | SE | Лима, Перу | LIM | -5 | NO |

| Город | Код | Часовой пояс | Летнее время | Город | Код | Часовой пояс | Летнее время |
|----------------------|-----|--------------|--------------|--------------------------|-----|--------------|--------------|
| Лион, Франция | LYO | 1 | SE | Перт, Австралия | PER | 8 | NO |
| Лиссабон, Португалия | LIS | 0 | SE | Прага, Чехия | PRG | 1 | SE |
| Лондон, Англия | LON | 0 | SE | Рейкьявик, Исландия | RKV | 0 | NO |
| Мадрид, Испания | MAD | 1 | SE | Рим, Италия | ROM | 1 | SE |
| Манила, Филиппины | MNL | 8 | NO | Рио-де-Жанейро, Бразилия | RIO | -3 | SB |
| Марсель, Франция | MRS | 1 | SE | Сальвадор, Бразилия | SSA | -3 | NO |
| Мельбурн, Австралия | MEL | 10 | SA | Сан-Паулу, Бразилия | SPL | -3 | SB |
| Мехико, Мексика | MEX | -6 | SU | Сантьяго, Чили | SCL | -4 | SC |
| Милан, Италия | MIL | 1 | SE | Сидней, Австралия | SYD | 10 | SA |
| Монтевидео, Уругвай | MVD | -3 | SM | Сингапур | SIN | 8 | NO |
| Москва, Россия | MOW | 3 | SK | София, Болгария | SOF | 2 | SE |
| Мюнхен, Германия | MUC | 1 | SE | Стокгольм, Швеция | ARN | 1 | SE |
| Найроби, Кения | NBO | 3 | NO | Токио, Япония | TKO | 9 | NO |
| Нанкин, Китай | NKG | 8 | NO | Триполи, Ливия | TRP | 2 | NO |
| Неаполь, Италия | NAP | 1 | SE | Франкфурт, Германия | FRA | 1 | SE |
| Нью-Дели, Индия | DEL | 5,5 | NO | Хельсинки, Финляндия | HEL | 2 | SE |
| Одесса, Украина | ODS | 2 | SE | Цюрих, Швейцария | ZRH | 1 | SE |
| Осака, Япония | KIX | 9 | NO | Чиуауа, Мексика | CUU | -6 | SU |
| Осло, Норвегия | OSL | 1 | SE | Шанхай, Китай | SHA | 8 | NO |
| Панама, Панама | PTY | -5 | NO | Янгон, Мьянма | RGN | 6,5 | NO |
| Париж, Франция | PAR | 1 | SE | | | | |

Метеостанция



National Geographic's net proceeds support vital exploration, conservation, research, and education programs.

Visit our website:

www.nationalgeographic.com

© 2012 National Geographic Society
NATIONAL GEOGRAPHIC and Yellow Border Design
are trademarks of the National Geographic Society,
used under license. All rights reserved.



Bresser GmbH

Gutenbergstr. 2 · DE-46414 Rhede
www.bresser.de · info@bresser.de