

EXPLORE[®] SCIENTIFIC

DAB+ RADIO CLOCK SPEAKER WITH RECHARGEABLE BATTERY

RADIOSVEGLIA DAB+ CON ALTOPARLANTE E BATTERIA
RICARICABILE

DAB+ RADIOWECKER-LAUTSPRECHER MIT
WIEDERAUFLADBARER BATTERIE

ENCEINTE AVEC HORLOGE ET RADIO DAB+ À BATTERIE
RECHARGEABLE

Art.No.: BCR2001

EN	INSTRUCTION MANUAL	2
IT	ISTRUZIONI PER L'USO	16
DE	BEDIENUNGSANLEITUNG	32
FR	MODE D'EMPLOI	49

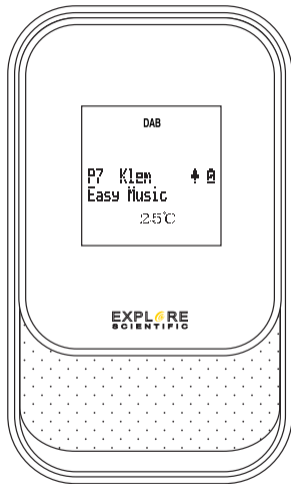

ABOUT THIS INSTRUCTION MANUAL



These operating instructions are to be considered a component of the device.

Please read the safety instructions and the operating instructions carefully before use.

Keep these instructions for renewed use at a later date. When the device is sold or given to someone else, the instruction manual must be provided to the new owner/user of the product. The device is intended only for indoor use.



GENERAL WARNINGS

- **Risk of electric shock** – This device contains electronic components. Only use the device as described in the manual; otherwise, you run the risk of an electric shock.
- **Choking hazard** – Children should only use the device under adult supervision. Keep packaging material, like plastic bags and rubber bands, out of the reach of children, as these materials pose a choking hazard.
- **Risk of chemical burn** – Keep batteries out of the reach of children! Make sure you insert the batteries

correctly. Leaking battery acid can lead to chemical burns. Avoid contact of battery acid with skin, eyes and mucous membranes. In the event of contact, rinse the affected region immediately with a plenty of water and seek medical attention.

- **Risk of fire/explosion** – Do not expose the device to high temperatures. Use only the recommended batteries. Do not short-circuit the device or batteries, or throw them into a fire. Excessive heat or improper handling could trigger a short-circuit, a fire, or an explosion.
- Do not disassemble the device. In the event of a defect, please contact your dealer. The dealer will contact the Service Centre and can send the device in to be repaired, if necessary.
- Use only the recommended batteries. Always replace weak or empty batteries with a new, complete set of batteries at full capacity. Do not use batteries from different brands or with different capacities. The batteries should be removed from the unit if it has not been used for a long time.

SCOPE OF DELIVERY

Clock speaker, operating instructions, USB Type-C cable

EN

IT

DE

FR

PRODUCT OVERVIEW

1. Press [-] or [+] to adjust volume.
2. In Bluetooth mode, press [▲] or [▼] to skip to previous or next track. In Tuner mode, tune to a radio station. In menu mode, navigate through the menu list.
3. Press [**OK**] to confirm a selection.
4. Press [**MENU**] to display information in DAB/FM model. In working mode, long press to access the menu.
5. Press [**MODE**] to select a source: DAB, FM, Bluetooth (BT) or USB. In DAB / FM mode, long press to search for the signal again.
6. Long press [**PRESET**] to enter the preset station setting and store radio stations. Press to recall a preset station.
7. Press [**SNOOZE**] to delay alarm in 5 minutes. In working mode, press to set sleep timer. In standby mode, long press to set dimmer level.
8. Radio antenna. Improve radio reception.
9. Turn on the radio. Switch to standby mode and display date, time and temperature information.
10. LED indicator.
11. Power input. Connect to power using the Type C cable (included).
12. USB IN. Play audio using an USB drive.

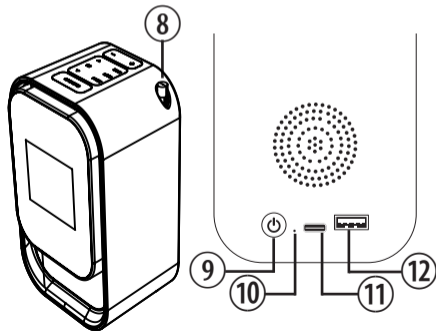
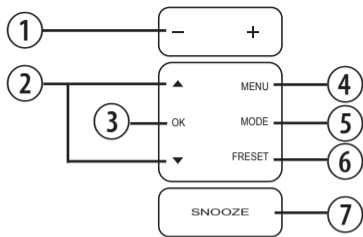

LCD DISPLAY

1. Current mode display
2. DAB / FM / Bluetooth (BT) / USB information display; menu display (Press [**MENU**] to switch)
3. Temperature display
4. Time, week and date display (Press [**⏻**] to switch)

[] Alarm

[] Battery indicator

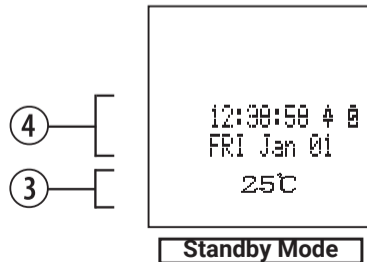
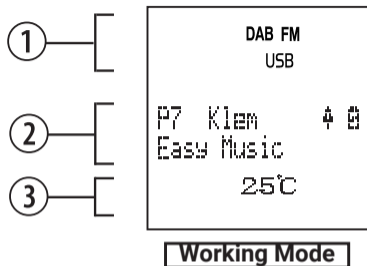

GETTING STARTED



INSTALLATION AND SETUP

CHARGING THE BATTERY

1. Before using, fully charge the battery using the USB cable provided. Plug into any USB port that supplies power (Laptop, Computer, AC Charger, Car Charger, etc.).
2. A solid red LED light shown indicates that the speaker is charging, it will turn off when fully charged.



Please use a compatible and certified charger to charge the device.

PREPARING THE ANTENNA

For better radio reception, fully extend the antenna.



NOTE: To prevent interference, position the antenna as far as possible from any other radiation sources.

POWER ON/OFF

Press and hold the [] button at the back to power on/off the unit.

DAB RADIO

TUNING TO DAB RADIO STATIONS

1. With the speaker turned on, it comes to DAB mode. "DAB" is displayed on the panel.
2. The radio performs a full scan automatically and it will synchronize with the DAB time.
NOTE: To search the DAB signal again, long press [**MODE**] button. "Scanning" is displayed.
3. After the searching is completed, short press [] or [] button to choose the station.

NOTE: The stations may change from time to time. To update the station list, select the "Full Scan" in menu option to perform full scan.

STORING DAB RADIO STATIONS

1. Long press [**PRESET**] to enter the “**Preset Store**” interface.
2. Short press [**▲**] or [**▼**] to select a preset number.
3. Short press [**OK**] button to confirm. “**Preset stored**” is displayed. The station is stored at the selected position.

SELECTING A PRESET DAB RADIO STATION

1. Short Press the [**PRESET**] button to recall a preset radio station.
2. Press the [**▲**] or [**▼**] button to select a preset station
3. Short press [**OK**] button to confirm.

SHOWING DAB INFORMATION

While listening to DAB radio, short press the [**MENU**] button to scroll through the following information (if available): Signal strength, Program type, Ensemble name, Channel /Frequency, Signal error, Bitrate/Audio type, Time and date.

MENU IN DAB MODE

1. In DAB mode, long press [**MENU**] button to enter the DAB menu setting.
2. Short press [**▲**] or [**▼**] to scroll through the menu options (if available):
 - Full Scan: scan and store all the available DAB radio stations.
 - Manual Tune: tune to a specific frequency manually and add to the station list
 - Prune: remove all the invalid stations from the list.
 - System
 - o Alarms: set alarm time
 - Alarm 1
 - Alarm 2
 - o Sleep: set sleep timer
 - o Time: set time/date, auto update, set date format, set hour system (12/24hr)
 - o Backlight: adjust backlight settings
 - Timeout
 - Level: High / Medium / Low
 - o Contrast: set display contrast

- o Language: set system language (English/ Suomi, Polski, Dansk, Svenska, Lingua italiana, Norsh sprk, Le francais Deutsch) Deutsch/ Italiano / Francais / Netherlands/ Norwegian)
- o Factory Reset: reset the unit
- o SW version: view software version

3. To select an option, short press [**OK**] to confirm.
4. Repeat steps 2 to 3 if any sub-option is available under one option.

NOTE: If no button is pressed within 15 seconds, the menu exits.

FM RADIO

TUNING TO FM RADIO STATIONS

1. Short press [**MODE**] button repeatedly to select FM Radio Mode. Panel will display “**FM**”. (You can extend the antenna to increase the signal.)
2. Long press [**MODE**] button. The radio tunes to a FM radio

station with strong reception automatically and the channels will be stored automatically after auto search ends. (Press it again to stop the scanning.)

NOTE: Short press [**▲**] or [**▼**] button to search channel manually.

STORING FM RADIO STATIONS

Store manually

1. In FM mode, short press [**▲**] or [**▼**] button to go to previous or next channel.
2. Long press [**PRESET**]. “**Preset Store**” is displayed.
3. Short press [**▲**] or [**▼**] to select a station number.
4. Short press [**OK**] to confirm storing to the selected position. “**Preset STORED**” is displayed.

Store automatically

Long press [**MODE**] button. The radio auto scans the radio channels and store automatically after auto search ends. (Press it again to stop the scanning.)

SELECTING A PRESET FM RADIO STATION

1. Press [**PRESET**]. "Preset Recall" is displayed.
2. Short press [▲] or [▼] to select a preset station.
3. Short press [**OK**] to confirm.

MENU IN FM MODE

1. In FM mode, long press [**MENU**] to enter the FM menu setting.
2. Short press [▲] or [▼] to scroll through the menu options (if available):
 - Scan Setting: select the scan sensitivity (all stations / strong stations only)
 - System
 - o Alarms: set alarm time
 - Alarm 1
 - Alarm 2
 - o Sleep: set sleep timer
 - o Time: set time/date, auto update, set date format, set hour system (12/24hr)

- o Backlight: adjust backlight settings
 - Timeout
 - Level: High / Medium / Low
- o Contrast: set display contrast
- o Language: set system language (English, Deutsch, Le François, Norsh sprak, Lingua Italiana, Svenska, Dansk, Polski, Suomi)
- o Factory Reset: reset the unit
- o SW version: view software version

3. To select an option, short press [**OK**] to confirm.
4. Repeat steps 2 to 3 if any sub-option is available under one option.

NOTE: If no button is pressed within 15 seconds, the menu exits.

PLAY AUDIO THROUGH BLUETOOTH PAIRING

1. Short press [**MODE**] button repeated to select the

- Bluetooth mode. "BT" is displayed.
2. Turn on Bluetooth® on your Bluetooth device. Search for "BCR2001" and tap to connect. When prompted for the pairing code, enter "0000".
 3. Once paired, the panel will display "Connected".
 4. Select desired song or playlist on your device.
 5. Short press [**OK**] button to start or pause the music.
 6. Short press the [▲] or [▼] button to go to previous or next song.
 7. Short or long press the [+] or [-] button to adjust the volume.

MENU IN BLUETOOTH MODE

1. In Bluetooth mode, long press [**MENU**] to enter the Bluetooth menu setting.
2. Short press [▲] or [▼] to scroll through the menu options (if available):
 - System
 - o Alarms: set alarm time
 - Alarm 1
 - Alarm 2
 - o Sleep: set sleep timer

- o Time: set time/date, auto update, set date format, set hour system (12/24hr)
- o Backlight: adjust backlight settings
 - Timeout
 - Level: High / Medium / Low
- o Contrast: set display contrast
- o Language: set system language (English, Deutsch, Le François, Norsh språk, Lingua Italiana, Svenska, Dansk, Polski, Suomi)
- o Factory Reset: reset the unit
- o SW version: view software version

3. To select an option, short press [**OK**] to confirm.
4. Repeat steps 2 to 3 if any sub-option is available under one option.

NOTE: If no button is pressed within 15 seconds, the menu exits.

SPEAKERPHONE

1. Pick up or hang up a call by pressing the [**OK**] button.
2. Long press the [**OK**] button to reject when a new call



comes in.

USB DRIVE PLUG-AND-PLAY



1. Insert a USB drive into the USB port.
2. Press the [**MODE**] button to select USB mode. "USB" is displayed. It will play music automatically.

NOTE: Playable Format: MP3. Max size of USB card that can be connected is 32GB.









DATE/ TIME SETTING

1. Press the [] button to enter time display mode.
2. Press and hold the [**MENU**] button. "System" is displayed.
3. Press the [**OK**] button to enter system settings
4. Press the [] or [] button. "Time" is displayed.
5. Press [**OK**] button to enter time/date setting.





DATE AND TIME SETTING

1. The Day digits blink. Short press the [] or [] button to set the day; then press [**OK**] to confirm. The Month

digits blink.

2. Short press the [] or [] button to set the month; then press [**OK**] to confirm. The Year digits blink.
3. Short press the [] or [] button to set the year; then press [**OK**] to confirm. The Hour digits blink.
4. Short press the [] or [] button to set the hour; then press [**OK**] to confirm. The Minute digits blink.
5. Short press the [] or [] button to set the minute; then press [**OK**] to confirm and return to previous menu.

ALARM CLOCK SETTING

1. Press and hold the [**MENU**] button. "System" is displayed. Press [**OK**] to confirm. "Alarms" is displayed. Press [**OK**] to confirm.
2. Press [] or [] to select Alarm1 or Alarm2 setting. Panel will display "Alarm1" or "Alarm2" accordingly. Short press the [**OK**] to enter alarm clock setting.
NOTE: During the setting, press the [**MENU**] button will return to previous menu.
3. The Hour digits blink. Short press the [] or [] button to set the hours; then press [**OK**] to confirm. The

minute digits blink.

4. Short press the [▲] or [▼] button to set the minutes; then press [OK] to confirm. The alarm duration digits blink.
5. Short press the [▲] or [▼] button to set the duration from 15-30-45-60-75-90 seconds; then press [OK] to confirm. The ringtone option blinks.
6. Short press the [▲] or [▼] button to set the ringtone from Buzzer-FM-DAB; then press [OK] to confirm. The alarm repeat mode blinks.
7. Short press the [▲] or [▼] button to set the alarm repeat mode from Daily-Weekends-Workday-Once; then press [OK] to confirm. The alarm volume digit blinks.
8. Short press the [▲] or [▼] button to set the alarm volume; then press [OK] to confirm. The alarm On-Off option blink.
9. Short press the [▲] or [▼] button to turn the alarm on/off; then press [OK] to confirm.
10. Press the [MENU] button 3 times or wait 10s and it will return to original interface.

SNOOZE function

1. When the alarm clock rings, short press the [SNOOZE] button to SNOOZE it.
2. The alarm 1 icon blinks and it will ring after 5 minutes.

Turning ON/OFF alarm clock

1. Short press any other button on the top except for [SNOOZE] button to turn off alarm when it rings.
2. It will ring again same time on the next day (if you don't turn the alarm off on alarm settings.)

SLEEP TIMER

When you are playing music through Bluetooth/USB/DAB radio/FM radio, you can turn on the sleep timer function:

1. Short press the [SNOOZE] to select "Sleep" menu.
2. Short press the [SNOOZE] button repeatedly to select the sleep timer period: Off-90-75-60-45-30-15 (in minutes).
3. After 3 seconds, it will automatically turn on the timer. After the selected minutes, it will stop playing music and return to the clock mode.

NOTE: When "Sleep Off" is displayed, the sleep timer is deactivated.

DIMMER

1. Press [] to display time and date.
2. Press and hold the [**SNOOZE**] button to switch between three screen brightness levels. (Low - Medium - High)

SPECIFICATIONS

MAIN UNIT:

Dimensions:

87x78x143mm (L x W x H)

Weight:

460 g (Exclude batteries)

Bluetooth protocol:

V5.0

Online distance of Bluetooth:

10m (approximate)

Input:

Type C 5V/1A

Speaker output:

1x5W

Frequency response:

150HZ~20KHZ

DAB Sensitivity:

-100dbm

Preset station:

40

RDS:

40

EC DECLARATION OF CONFORMITY



Hereby, Explore Scientific declares that the equipment type with part number:

BCR2001 is in compliance with Directive: 2014/53/EU. The full text of the EU declaration of conformity is available at the following internet address: <https://bit.ly/3fE0WrU>

RCM DECLARATION OF CONFORMITY



The product complies with electrical safety, EMC and radio spectrum regulatory requirements for products supplied to the Australia or New Zealand market.

NOTES ON CLEANING

- Remove the batteries before cleaning.
- Only use a dry cloth to clean the exterior of the device. To avoid damaging the electronics, do not use any cleaning fluid.
- Protect the device from dust and moisture.

DISPOSAL



Dispose of the packaging materials properly, according to their type, such as paper or cardboard. Contact your local waste-disposal service or environmental authority for information on the proper disposal.



Do not dispose of electronic devices in the household garbage!

As per the Directive 2002/96/EC of the European Parliament on waste electrical and electronic equipment and its adaptation into German law, used electronic devices must be collected separately and recycled in an environmentally friendly manner.



In accordance with the regulations concerning batteries and rechargeable batteries, disposing of them in the normal household waste is explicitly forbidden. Please make sure to dispose of your used batteries as required by law – at a local collection point or in the retail market. Disposal in domestic waste violates the Battery Directive. Batteries that contain toxins are marked with a sign and a chemical symbol.



Cd¹

Hg²

Pb³

¹ battery contains cadmium

² battery contains mercury

³ battery contains lead

WARRANTY & SERVICE

The regular guarantee period is 3 years and begins on the day of purchase. You can consult the full guarantee terms as well as information on extending the guarantee period and details of our services at www.explorescientific.com/warranty.

Would you like detailed instructions for this product in a particular language? Then visit our website via the link below (QR code) for available versions.

MANUAL DOWNLOAD:



<https://cutt.ly/OngsHA6>

SERVICE AND WARRANTY:



www.explorescientific.com/warranty

EN

IT

DE

FR

INFORMAZIONI SUL MANUALE DI ISTRUZIONI



Il presente manuale è parte integrante del prodotto. Non azionare il dispositivo prima di aver letto attentamente le istruzioni di sicurezza e le istruzioni per l'uso in esso contenute.

Il manuale deve essere conservato in modo che sia possibile consultarlo anche in seguito. Nel caso in cui il dispositivo venga venduto o ceduto a terzi, dovrà essere fornito al nuovo possessore del dispositivo. Il dispositivo può essere utilizzato esclusivamente in ambienti interni.



AVVERTENZE GENERALI

• **RISCHIO DI FOLGORAZIONE** – Questo apparecchio contiene componenti elettronici azionati da una sorgente di corrente (alimentatore e/o batterie). L'utilizzo deve avvenire in stretta conformità con quanto prescritto nel presente manuale. In caso contrario, non sarà possibile escludere il rischio di infortuni elettrici.

- **PERICOLO DI SOFFOCAMENTO** – I bambini possono utilizzare il dispositivo solo sotto la vigilanza di un adulto. I materiali di imballaggio, i sacchetti di plastica e le fasce in gomma possono causare soffocamento e, pertanto, devono essere conservati in modo che i bambini non riescano a raggiungerli.
- **RISCHIO DI USTIONE CHIMICA** – Tenere le batterie fuori dalla portata dei bambini. Accertarsi di installare le batterie nel modo corretto. La fuoriuscita di acido dalle batterie può causare ustioni chimiche. Evitare che l'acido venga a contatto con pelle, occhi e mucose. In caso, lavare immediatamente le parti interessate con un'abbondante quantità di acqua e rivolgersi a un medico.
- **RISCHIO DI INCENDIO/ESPLOSIONE** – Non esporre il dispositivo a temperature elevate. Utilizzare solo le batterie consigliate. Evitare che possano verificarsi corto-circuiti a carico del dispositivo o delle batterie. Non gettare il dispositivo o le batterie nel fuoco. Il surriscaldamento o l'impiego inappropriato potrebbe generare un cortocircuito, un incendio o

un'esplosione.

- Non smontare il dispositivo. Qualora dovesse rilevarsi difettoso, rivolgersi al proprio rivenditore autorizzato. Il rivenditore provvederà a contattare il Centro assistenza e, se necessario, spedisce il dispositivo in riparazione.
- Utilizzare solo le batterie consigliate. Le batterie scariche o esaurite devono essere sempre sostituite con una serie completa di batterie nuove di capacità massima. Non utilizzare batterie di marche o capacità diverse. Rimuovere le batterie dall'unità se questa rimarrà inutilizzata per un periodo prolungato.

CONTENUTO DELLA CONFEZIONE

Radiosveglia con altoparlante, istruzioni per l'uso, cavo USB-C

DESCRIZIONE DEL PRODOTTO

1. Premere il pulsante [-] o [+] per regolare il volume.
2. In modalità Bluetooth, premere il pulsante [▲] o [▼] per passare alla traccia precedente o successiva. In modalità Radio, premerli per selezionare una stazione radio. In modalità Menu, premerli per navigare nell'elenco delle voci.
3. Premere il pulsante [OK] per confermare una selezione.
4. In modalità DAB/FM, premere il pulsante [MENU] per visualizzare le informazioni. Quando l'unità è in funzione, tenerlo premuto per accedere al menu.
5. Premere il pulsante [MODE] per selezionare una sorgente tra DAB, FM, Bluetooth (BT) o USB. In modalità DAB / FM, tenerlo premuto per effettuare una nuova ricerca.
6. Tenere premuto il pulsante [PRESET] per accedere alle impostazioni della stazione radio e memorizzare le stazioni radio. Premerlo per selezionare una stazione radio in memoria.
7. Premere il pulsante [SNOOZE] per posticipare la sveglia di 5 minuti. Quando l'unità è in funzione, premerlo per attivare lo spegnimento automatico. Quando l'unità è in standby, tenerlo premuto per regolare la luminosità del display.
8. Antenna radio. Migliora la ricezione radio.

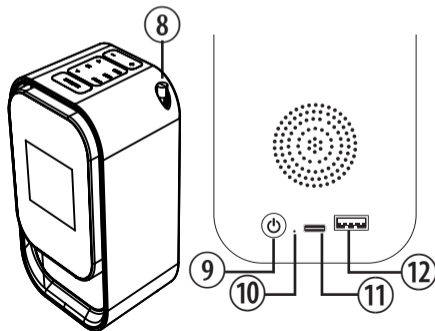
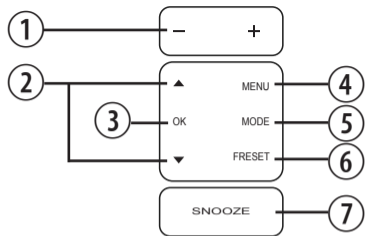

9. Pulsante di accensione dell'unità. Permette di attivare la modalità di standby e visualizzare data, ora e temperatura.
10. Indicatore luminoso
11. Presa di alimentazione. Per il collegamento all'alimentazione tramite cavo USB-C (incluso).
12. Presa USB. Per riprodurre file musicali su un supporto USB.

DISPLAY LCD

1. Modalità corrente
2. Informazioni DAB / FM / Bluetooth (BT) / USB (premere il pulsante [**MENU**] per cambiare modalità)
3. Temperatura
4. Ora, giorno della settimana e data (premere il pulsante [] per passare da un valore all'altro)

[] Sveglia

[] Livello della batteria Battery indicator

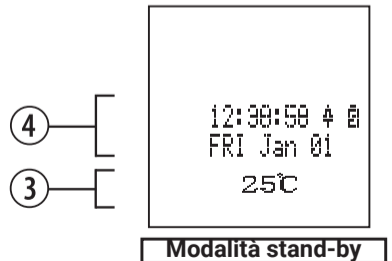
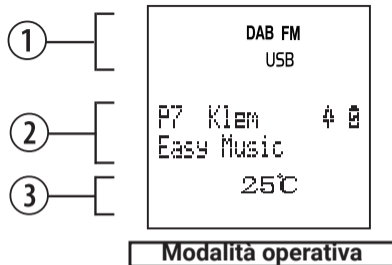

OPERAZIONI PRELIMINARI

INSTALLAZIONE E CONFIGURAZIONE

RICARICA DELLA BATTERIA

1. Prima dell'uso, ricaricare completamente la batteria con il cavo USB fornito. Collegare il cavo a una presa USB alimentata (computer fisso o portatile, caricabatteria, ecc.).
2. L'indicatore luminoso rimarrà acceso di rosso durante la ricarica e si spegnerà quando la batteria è completamente carica.



Utilizzare un caricabatteria omologato e compatibile per ricaricare l'unità.

PREPARAZIONE DELL'ANTENNA

Per una migliore ricezione radio, estendere completamente l'antenna.

NOTA: per evitare interferenze, posizionare l'antenna il più



lontano possibile da altre fonti di radiazioni.

ACCENSIONE E SPEGNIMENTO

Tenere premuto il pulsante di [] sul retro dell'unità per accenderla o spegnerla.

RADIO DAB

SELEZIONE DI UNA STAZIONE RADIO DAB

1. All'accensione, l'altoparlante entrerà automaticamente in modalità DAB. Sul display apparirà "**DAB**".
2. L'unità avvierà automaticamente la ricerca delle stazioni e sincronizzerà l'orologio con l'ora DAB.
NOTA: per avviare nuovamente la ricerca delle stazioni DAB, tenere premuto il pulsante [**MODE**]. Sul display apparirà "**Ricerca**".
3. Al termine della ricerca, premere brevemente il pulsante [] o [] per selezionare una stazione.

NOTA: le stazioni possono subire variazioni occasionalmente. Per aggiornare l'elenco delle stazioni,

selezionare la voce "**Ricerca**" nel menu delle opzioni per avviare la ricerca automatica.

MEMORIZZAZIONE DELLE STAZIONI RADIO DAB

1. Tenere premuto il pulsante [**PRESET**] per accedere all'interfaccia di "**Memor.preselez**".
2. Premere brevemente il pulsante [▲] o [▼] per selezionare una posizione in memoria.
3. Premere brevemente il pulsante [**OK**] per confermare. Sul display apparirà "**Presel. Stored**". La stazione è stata memorizzata nella posizione selezionata.

SELEZIONE DI UNA STAZIONE RADIO DAB MEMORIZZATA

1. Premere brevemente il pulsante [**PRESET**] per selezionare una stazione radio memorizzata.
2. Premere il pulsante [▲] o [▼] per selezionare una stazione memorizzata.
3. Premere brevemente il pulsante [**OK**] per confermare.

VISUALIZZAZIONE DELLE INFORMAZIONI DAB

Mentre si ascolta una stazione radio DAB, premere

brevemente il pulsante [**MENU**] per visualizzare in successione le seguenti informazioni (se disponibili): forza del segnale, tipo di programma, nome ensemble, canale/frequenza, errore del segnale, bitrate/tipo di audio, ora e data.

MENU IN MODALITÀ DAB

1. In modalità DAB, tenere premuto il pulsante [**MENU**] per accedere al menu delle impostazioni DAB.
2. Premere brevemente il pulsante [▲] o [▼] per scorrere le seguenti opzioni (se disponibili):
 - Ricerca: ricerca e memorizzazione di tutte le stazioni radio DAB disponibili.
 - Sinton. Manuale: ricerca manuale di una specifica frequenza e memorizzazione nell'elenco delle stazioni.
 - Elimina: eliminazione delle stazioni non disponibili dall'elenco.
 - System
 - o Sveglie: impostazione dell'ora della sveglia

- Sveglia 1

- Sveglia 2

o Spegnimento (Sleep): impostazione del timer di spegnimento automatico.

o Ora: impostazione di data e ora, aggiornamento automatico, formato della data, formato orario (12/24 ore)

o Retroilluminaz.: regolazione della retroilluminazione

- Durata

- Livello: Alta, Media e Bassa

o Contrasto (Contrast): impostazione del contrasto del display

o Linguaggio: impostazione della lingua del sistema (Inglese, Finlandese, Polacco, Danese, Svedese, Italiano, Norvegese, Francese, Tedesco, Olandese)

o Ripristino di default: ripristino delle impostazioni predefinite

o SW Version: versione del software

3. Per selezionare un'opzione, premere brevemente il pulsante [**OK**].

4. Ripetere i passaggi 2-3 se sono disponibili sotto-opzioni.

NOTA: se non viene premuto alcun pulsante entro 15 minuti si uscirà dal menu.

RADIO FM

SELEZIONE DI UNA STAZIONE RADIO FM

1. Premere ripetutamente il pulsante [**MODE**] per selezionare la modalità Radio FM. Sul display apparirà "**FM**". Estendere l'antenna per aumentare la ricezione.

2. Tenere premuto il pulsante [**MODE**]. Il dispositivo avvierà la ricerca automatica delle stazioni FM, si sintonizzerà automaticamente su una stazione con un forte segnale e le stazioni verranno memorizzate. Premere nuovamente il pulsante per arrestare la ricerca.

NOTA: premere brevemente il pulsante [**▲**] o [**▼**] per selezionare manualmente una frequenza.

MEMORIZZAZIONE DELLE STAZIONI RADIO FM

Memorizzazione manuale

1. In modalità FM, premere brevemente il pulsante [▲] o [▼] per selezionare la stazione precedente o successiva.
2. Tenere premuto il pulsante [**PRESET**]. Sul display apparirà "**Memor.preselez.**".
3. Premere brevemente il pulsante [▲] o [▼] per selezionare una posizione in memoria.
4. Premere brevemente il pulsante [**OK**] per confermare la memorizzazione nella posizione selezionata. Sul display apparirà "**Presel. Stored**".

Memorizzazione automatica

Tenere premuto il pulsante [**MODE**]. L'unità cercherà le stazioni radio e le memorizzerà automaticamente al termine della ricerca. Premere nuovamente il pulsante per arrestare la ricerca.

SELEZIONE DI UNA STAZIONE RADIO FM MEMORIZZATA

1. Premere il pulsante [**PRESET**]. Sul display apparirà "**Richiama presel.**".
2. Premere brevemente il pulsante [▲] o [▼] per selezionare una stazione memorizzata.
3. Premere brevemente il pulsante [**OK**] per confermare.

MENU IN MODALITÀ FM

1. In modalità FM, tenere premuto il pulsante [**MENU**] per accedere al menu delle impostazioni FM.
2. Premere brevemente il pulsante [▲] o [▼] per scorrere le seguenti opzioni (se disponibili):
 - Impostaz. di ricerca: selezione del tipo di ricerca (Tutte le stazioni/Solo stazioni forti)
 - System
 - o Sveglie: impostazione dell'ora della sveglia
 - Sveglia 1
 - Sveglia 2
 - o Sleep (Spegnimento): impostazione del timer di spegnimento automatico.
 - o Ora: impostazione di data e ora,

aggiornamento automatico, formato della data, formato orario (12/24 ore)

o Retroilluminaz. (Retroilluminazione):
regolazione della retroilluminazione

- Timeout (Durata)

- Livello: Alta, Media e Bassa

o Contrast: impostazione del contrasto del display

o Linguaggio: impostazione della lingua di sistema (Inglese, Tedesco, Francese, Norvegese, Italiano, Svedese, Danese, Polacco, Finlandese).

o Ripristino di default: ripristino delle impostazioni predefinite

o SW Versione: versione del software

3. Per selezionare un'opzione, premere brevemente il pulsante [**OK**].

4. Ripetere i passaggi 2-3 se sono disponibili sotto-opzioni.

NOTA: se non viene premuto alcun pulsante entro 15 minuti si uscirà dal menu.

RIPRODUZIONE TRAMITE BLUETOOTH

1. Premere ripetutamente il pulsante [**MODE**] per selezionare la modalità Bluetooth. Sul display apparirà "**BT**".

2. Attivare la funzione Bluetooth® sul proprio dispositivo Bluetooth. Cercare "**BCR2001**" e selezionarlo. Se viene richiesto un codice di abbinamento, inserire "**0000**".

3. Al termine dell'abbinamento, sul display apparirà "**Connected**" (Collegato).

4. Selezionare la traccia o la playlist desiderata sul proprio dispositivo.

5. Premere brevemente il pulsante [**OK**] per avviare o sospendere la riproduzione.

6. Premere brevemente il pulsante [**▲**] o [**▼**] per selezionare la traccia precedente o successiva.

7. Premere brevemente o tenere premuto il pulsante [**+**] o [**-**] per regolare il volume.

MENU IN MODALITÀ BLUETOOTH

1. In modalità Bluetooth, tenere premuto il pulsante [**MENU**] per accedere al menu delle impostazioni Bluetooth.
2. Premere brevemente il pulsante [▲] o [▼] per scorrere le seguenti opzioni (se disponibili):
 - System (Sistema)
 - o Sveglie: impostazione dell'ora della sveglia
 - Sveglia 1
 - Sveglia 2
 - o Sleep (Spegnimento): impostazione del timer di spegnimento automatico.
 - o Ora: impostazione di data e ora, aggiornamento automatico, formato della data, formato orario (12/24 ore)
 - o Retroilluminaz. (Retroilluminazione): regolazione della retroilluminazione
 - Timeout (Durata)
 - Livello: Alta, Media e Bassa
 - o Contrast (Contrasto): impostazione del

contrasto del display

o Linguaggio: impostazione della lingua di sistema (Inglese, Tedesco, Francese, Norvegese, Italiano, Svedese, Danese, Polacco, Finlandese).
o Ripristino: ripristino delle impostazioni predefinite
o Versione SW: versione del software

3. Per selezionare un'opzione, premere brevemente il pulsante [**OK**].
4. Ripetere i passaggi 2-3 se sono disponibili sotto-opzioni.

NOTA: se non viene premuto alcun pulsante entro 15 minuti si uscirà dal menu.

FUNZIONE VIVAVOCE



1. Per rispondere o terminare una chiamata, premere il pulsante [**OK**].
2. Tenere premuto il pulsante [**OK**] per rifiutare una chiamata in entrata.

RIPRODUZIONE DA SUPPORTO USB











1. Collegare un supporto USB alla presa USB dell'unità.
2. Premere il pulsante [**MODE**] per selezionare la modalità USB. Sul display apparirà "**USB**". La musica verrà riprodotta automaticamente.

NOTA: i file audio devono essere in formato MP3. Dimensioni massime del supporto: 32 GB.

IMPOSTAZIONE DI DATA E ORA

1. Premere il pulsante di [] per accedere alla modalità di visualizzazione dell'orologio.
2. Tenere premuto il pulsante [**MENU**]. Sul display apparirà "**System**" (Sistema).
3. Premere il pulsante [**OK**] per accedere alle impostazioni di sistema.
4. Premere il pulsante [] o []. Sul display apparirà "Orologio".
5. Premere il pulsante [**OK**] per accedere alle impostazioni dell'orologio.

IMPOSTAZIONE DI DATA E ORA

1. Le cifre del giorno lampeggeranno. Premere brevemente il pulsante [] o [] per impostare il numero del giorno, quindi premere il pulsante [**OK**] per confermare. Le cifre del mese lampeggeranno.
2. Premere brevemente il pulsante [] o [] per impostare il numero del mese, quindi premere il pulsante [**OK**] per confermare. Le cifre dell'anno lampeggeranno.
3. Premere brevemente il pulsante [] o [] per impostare il numero dell'anno, quindi premere il pulsante [**OK**] per confermare. Le cifre dell'ora lampeggeranno.
4. Premere brevemente il pulsante [] o [] per impostare l'ora, quindi premere il pulsante [**OK**] per confermare. Le cifre dei minuti lampeggeranno.
5. Premere brevemente il pulsante [] o [] per impostare i minuti, quindi premere il pulsante [**OK**] per confermare.

IMPOSTAZIONE DELLA SVEGLIA

1. Tenere premuto il pulsante [**MENU**]. Sul display apparirà "**System**" (Sistema). Premere [**OK**] per confermare. Sul display apparirà "**Sveglia**". Premere [**OK**] per

confermare.

2. Premere il pulsante [▲] o [▼] per selezionare la sveglia 1 o la sveglia 2. Sul display apparirà, rispettivamente, "Sveglia 1" o "Sveglia 2". Premere brevemente il pulsante [OK] per accedere alle impostazioni della sveglia.

NOTA: premere il pulsante [MENU] per tornare al menu precedente.

3. Le cifre dell'ora lampeggeranno. Premere brevemente il pulsante [▲] o [▼] per impostare l'ora, quindi premere il pulsante [OK] per confermare. Le cifre dei minuti lampeggeranno.
4. Premere brevemente il pulsante [▲] o [▼] per impostare i minuti, quindi premere il pulsante [OK] per confermare. La durata della sveglia lampeggerà.
5. Premere brevemente il pulsante [▲] o [▼] per impostare la durata tra 15, 30, 45, 60, 75 e 90 secondi, quindi premere il pulsante [OK] per confermare. Il tipo di sveglia lampeggerà.
6. Premere brevemente il pulsante [▲] o [▼] per selezionare il tipo di sveglia tra Suoneria, FM e DAB, quindi premere il pulsante [OK] per confermare. La

modalità di ripetizione della sveglia lampeggerà.

7. Premere brevemente il pulsante [▲] o [▼] per selezionare la modalità di ripetizione tra Ogni giorno, Weekend, Giorni feriali e Una volta, quindi premere il pulsante [OK] per confermare. Il volume della sveglia lampeggerà.
8. Premere brevemente il pulsante [▲] o [▼] per impostare il volume della sveglia, quindi premere il pulsante OK per confermare. Le opzioni di attivazione e disattivazione Le cifre della durata della sveglia lampeggeranno.
9. Premere brevemente il pulsante INDIETRO/AVANTI per attivare o disattivare la sveglia, quindi premere il pulsante [OK] per confermare.
10. Premere 3 volte il pulsante [MENU] o attendere 10 secondi per uscire dal menu.

POSTICIPO DELLA SVEGLIA

1. Quando la sveglia suona, premere brevemente il pulsante [SNOOZE] per posticiparla.
2. L'icona della sveglia 1 lampeggerà, e la sveglia suonerà nuovamente dopo 5 minuti.

Spegnimento della sveglia

1. Quando la sveglia suona, premere brevemente qualsiasi pulsante tranne [**SNOOZE**] per spegnerla.
2. La sveglia suonerà nuovamente il giorno successivo alla stessa ora (a meno che la sveglia non venga disattivata nelle impostazioni).

SPEGNIMENTO AUTOMATICO

Durante l'ascolto della radio DAB o FM o l'ascolto di musica tramite Bluetooth/USB, è possibile impostare il timer di spegnimento automatico.

1. Premere brevemente il pulsante [**SNOOZE**] per selezionare il menu "Spegnimento automatico".
2. Premere ripetutamente il pulsante [**SNOOZE**] per selezionare il timer di spegnimento automatico tra: Disattivo-90-75-60-45-30-15 (in minuti).
3. Dopo 3 secondi, il timer si attiverà automaticamente. Allo scadere del timer, l'unità interromperà la riproduzione e tornerà in modalità Orologio.

NOTA: selezionando "Sleep Off" (**Disattivo**), la funzione di

spegnimento automatico non è attiva.

LUMINOSITÀ DEL DISPLAY

1. Premere il pulsante di [] per visualizzare l'orologio.
2. Tenere premuto il pulsante [**SNOOZE**] per selezionare uno dei tre livelli di luminosità del display (Bassa-Media-Alta).

SPECIFICHE

Dimensioni

87x78x143mm (L x P x H)

Peso

460 g (batterie escluse)

Protocollo Bluetooth

V5.0

Portata Bluetooth

10 metri (circa)

Ingresso

USB-C 5 V/1 A

Uscita altoparlante

-40°C to +70°C 1x5W (-40°F to 158°F)

Risposta in frequenza

150 HZ - 20 KHZ

Sensibilità DAB

-100 dbm

Numero di stazioni in memoria

40

RDS

Si

DICHIARAZIONE DI CONFORMITÀ CE



Con la presente Explore Scientific GmbH dichiara che il tipo di apparecchiatura

identificato con il codice BCR2001 è conforme alla direttiva 2014/53/UE. Il testo integrale della dichiarazione di conformità UE è disponibile all'indirizzo Internet: <https://bit.ly/3fE0WrU>

NOTE SULLA PULIZIA

- Prima di pulire il dispositivo, rimuovere le batterie.
- Per pulire le superfici esterne del dispositivo, servirsi solo di un panno asciutto. Per evitare di danneggiare i componenti elettronici, non utilizzare alcun tipo di fluido detergente.
- Tenere il dispositivo al riparo da polvere e umidità.

SMALTIMENTO



I materiali di imballaggio devono essere smaltiti nel modo appropriato, a seconda del tipo, ad esempio carta o cartone. Contattare il servizio di smaltimento rifiuti locale o l'autorità ambientale per informazioni su come eseguire correttamente lo

EN

IT

DE

FR

smaltimento.



Non smaltire gli apparecchi elettronici nei rifiuti domestici. Ai sensi della direttiva 2002/96/CE del Parlamento europeo sullo smaltimento di apparecchiature elettriche ed elettroniche, così come recepita nelle legislazioni locali, i dispositivi elettronici usati devono essere smaltiti separatamente e riciclati nel rispetto dell'ambiente.



Le normative riguardanti le batterie e le batterie ricaricabili ne vietano espressamente lo smaltimento tra i normali rifiuti domestici. Assicurarsi di smaltire le batterie usate in accordo alle disposizioni vigenti, servendosi di un punto di raccolta locale o avvalendosi del canale commerciale al dettaglio. Lo smaltimento nei rifiuti domestici viola la direttiva sulle batterie. Le batterie in cui sono inclusi elementi tossici sono contraddistinte da un segno e un simbolo chimico.



Cd¹

Hg²

Pb³

¹ Batteria contenente cadmio

² Batteria contenente mercurio

³ Batteria contenente piombo

GARANZIA E ASSISTENZA

Il normale periodo di garanzia è di tre anni con decorrenza dal giorno dell'acquisto. Per beneficiare di un esteso periodo di garanzia volontaria, come indicato sulla confezione regalo, è necessaria la registrazione nel sito Web del Produttore.

È possibile consultare le condizioni di garanzia nella loro interezza, le informazioni sulla proroga del periodo di garanzia e i dettagli sui servizi offerti dal Produttore all'indirizzo www.explorescientific.com/warranty.

DOWNLOAD MANUALE:

<https://cutt.ly/OngsHA6>

SERVIZIO E GARANZIA:

www.explorescientific.com/warranty

ZU DIESER ANLEITUNG



Lesen Sie vor der Benutzung des Geräts aufmerksam die Sicherheitshinweise und die Bedienungsanleitung.

Bewahren Sie diese Bedienungsanleitung für die erneute Verwendung zu einem späteren Zeitpunkt auf. Bei Verkauf oder Weitergabe des Gerätes ist die Bedienungsanleitung an jeden nachfolgenden Besitzer/Benutzer des Produkts weiterzugeben. Das Gerät ist nur für den Betrieb in Innenräumen bestimmt!



ALLGEMEINE

SICHERHEITSHINWEISE

- **GEFAHR eines STROMSCHLAGS!** Dieses Gerät beinhaltet Elektronikteile, die über eine Stromquelle (Batterien) betrieben werden. Die Nutzung darf nur, wie in der Anleitung beschrieben erfolgen, andernfalls besteht GEFAHR eines STROMSCHLAGS!
- **ERSTICKUNGSGEFAHR!** Kinder sollten das Gerät

nur unter Aufsicht benutzen. Verpackungsmaterialien (Plastiktüten, Gummibänder, etc.) von Kindern fernhalten! Es besteht ERSTICKUNGSGEFAHR!

- **VERÄTZUNGSGEFAHR!** Batterien gehören nicht in Kinderhände! Achten Sie beim Einlegen der Batterie auf die richtige Polung. Ausgelaufene Batteriesäure kann zu Verätzungen führen! Vermeiden Sie den Kontakt von Batteriesäure mit Haut, Augen und Schleimhäuten. Spülen Sie bei Kontakt mit der Säure die betroffenen Stellen sofort mit reichlich klarem Wasser und suchen Sie einen Arzt auf.
- **BRAND-/EXPLOSIONSGEFAHR!** Setzen Sie das Gerät keinen hohen Temperaturen aus. Benutzen Sie nur die empfohlenen Batterien. Gerät und Batterien nicht kurzschließen oder ins Feuer werfen! Durch übermäßige Hitze und unsachgemäße Handhabung können Kurzschlüsse, Brände und sogar Explosionen ausgelöst werden!
- Bauen Sie das Gerät nicht auseinander! Wenden Sie sich im Falle eines Defekts bitte an Ihren Fachhändler. Er nimmt mit dem Service-Center Kontakt auf und kann

- das Gerät ggf. zwecks Reparatur einschicken.
- Benutzen Sie nur die empfohlenen Batterien. Ersetzen Sie schwache oder verbrauchte Batterien immer durch einen komplett neuen Satz Batterien mit voller Kapazität. Verwenden Sie keine Batterien unterschiedlicher Marken, Typen oder unterschiedlich hoher Kapazität. Entfernen Sie Batterien aus dem Gerät, wenn es längere Zeit nicht benutzt wird!

LIEFERUMFANG

Wecker mit Lautsprecher, Bedienungsanleitung, USB Typ-C-Kabel

PRODUKTÜBERSICHT

1. Drücken Sie [-] oder [+], um die Lautstärke einzustellen.
2. Halten Sie die Taste [▲] / [▼] im Bluetooth-Modus gedrückt, um zum vorherigen oder nächsten Titel zu springen. Stellen Sie im Tuner-Modus einen Radiosender ein. Navigieren Sie im Menümodus durch die Menüliste.
3. Drücken Sie [**OK**], um eine Auswahl zu bestätigen.
4. Drücken Sie [**MENU**], um Informationen im DAB/FM(UKW)-Modus anzuzeigen. Drücken Sie im Betriebsmodus lange, um das Menü aufzurufen.
5. Drücken Sie [**MODE**], um eine Quelle auszuwählen: DAB, FM(UKW), Bluetooth (BT) oder USB. Drücken Sie im DAB/FM(UKW)-Modus lange, um erneut nach dem Signal zu suchen.
6. Drücken Sie lange auf [**PRESET**], um die Senderspeichereinstellungen aufzurufen und Radiosender zu speichern. Drücken Sie diese Taste, um einen gespeicherten Sender aufzurufen.
7. Drücken Sie [**SNOOZE**], um den Wecker um 5 Minuten zu verzögern. Drücken Sie im Betriebsmodus, um den Schlaftimer einzustellen. Drücken Sie im Standby-Modus lange, um die Dimmstufe einzustellen.

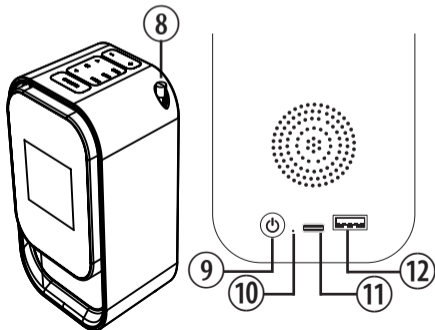
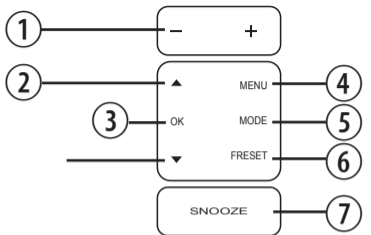

8. Radioantenne. Verbessern Sie den Radioempfang.
9. Schalten Sie das Radio ein. Wechseln Sie in den Standby-Modus und zeigen Sie Datum, Uhrzeit und Temperaturinformationen an.
10. LED-Anzeige.
11. Netzeingang. Schließen Sie das Gerät mit dem Typ-C-Kabel (im Lieferumfang enthalten) an das Stromnetz an.
12. USB-Eingang Wiedergabe von Audio über ein USB-Laufwerk.

LCD-DISPLAY

1. Anzeige des aktuellen Modus
2. DAB / FM(UKW) / Bluetooth (BT) / USB-Informationsanzeige; Menüanzeige (zum Umschalten [**MENU**] drücken)
3. Temperaturanzeige
4. Zeit-, Wochen- und Datumsanzeige (zum Umschalten [] drücken)

[] Wecker

[] Batteriestandanzeige

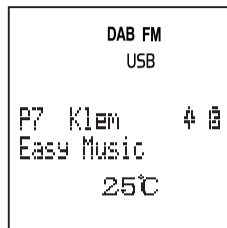
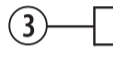
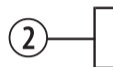
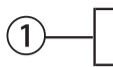

Betriebsmodus

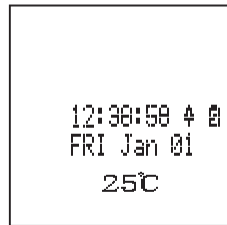

Standby-Modus

INBETRIEBNAHME

INSTALLATION UND EINRICHTUNG

AUFLADEN DES AKKUS

1. Laden Sie den Akku vor der Verwendung über das mitgelieferte USB-Kabel vollständig auf. Schließen Sie das Gerät an einen beliebigen USB-Anschluss an, der Strom liefert (Laptop, Computer, Netzladegerät, Autoladegerät usw.).
2. Eine durchgehend rot leuchtende LED zeigt an, dass der Lautsprecher geladen wird; sie schaltet sich aus, wenn er vollständig geladen ist.



Bitte verwenden Sie zum Aufladen des Geräts ein kompatibles und zertifiziertes Ladegerät.

VORBEREITUNG DER ANTENNE

Für einen besseren Radioempfang sollten Sie die Antenne

vollständig ausfahren.

HINWEIS: Um Störungen zu vermeiden, positionieren Sie die Antenne so weit wie möglich von anderen Strahlungsquellen entfernt.

EIN-/AUSSCHALTEN

1. Halten Sie die []-Taste auf der Rückseite gedrückt, um das Gerät ein- und auszuschalten.

DAB RADIO

EINSTELLEN VON DAB-RADIOSENDERN

1. Wenn der Lautsprecher eingeschaltet ist, schaltet er in den DAB-Modus. Auf dem Bedienfeld wird „**DAB**“ angezeigt.
2. Das Radio führt automatisch einen vollständigen Suchlauf durch und synchronisiert sich mit der DAB-Zeit.

HINWEIS: Um das DAB-Signal erneut zu suchen, drücken Sie lange auf die Taste [**MODE**]. Es wird

„Suchlauf“ angezeigt.

- Nachdem der Suchlauf abgeschlossen ist, drücken Sie kurz die Taste [▲] / [▼], um den Sender auszuwählen.

HINWEIS: Die Sender können sich von Zeit zu Zeit ändern. Um die Senderliste zu aktualisieren, wählen Sie die Menüoption „Suchlauf“ (Vollständige Suche), um eine vollständige Suche durchzuführen.

SPEICHERN VON DAB-RADIOSENDERN

- Drücken Sie lange auf [**PRESET**], um die Oberfläche „**Sender speichern**“ aufzurufen.
- Drücken Sie kurz [▲] / [▼], um einen Speicherplatz zu wählen.
- Drücken Sie zur Bestätigung kurz die Taste [**OK**]. Es wird „**Sender stored**“ (Sender gespeichert) angezeigt. Der Sender wird an der gewählten Position gespeichert.

AUSWAHL EINES GESPEICHERTEN DAB-

RADIOSENDERS

- Drücken Sie kurz die Taste [**PRESET**], um einen gespeicherten Radiosender aufzurufen.
- Drücken Sie die Taste [▲] / [▼], um einen gespeicherten Sender auszuwählen.
- Drücken Sie zur Bestätigung kurz die Taste [**OK**].

ANZEIGEN VON DAB-INFORMATIONEN

Drücken Sie während des DAB-Radioempfangs kurz die Taste [**MENU**], um durch die folgenden Informationen zu blättern (falls verfügbar): Signalstärke, Programmtyp, Name des Interpreten, Kanal/Frequenz, Signalfehler, Bitrate/Audiotyp, Uhrzeit und Datum.

MENÜ IM DAB-MODUS

- Drücken Sie im DAB-Modus lange auf die Taste [**MENU**], um die DAB-Menüeinstellungen aufzurufen.
- Drücken Sie kurz [▲] / [▼], um durch die Menüoptionen zu blättern (falls verfügbar):

- Suchlauf: Scannen und Speichern aller verfügbaren DAB-Radiosender.
- Man. einstellen (Manuelles Einstellen): Manuelles Abstimmen auf eine bestimmte Frequenz und Hinzufügen zur Senderliste
- Leeren: Entfernen Sie alle ungültigen Sender aus der Liste.
- System
 - o Wecker: Alarmzeit einstellen
 - Wecker 1
 - Wecker 2
 - o Sleep (Schlafen): Einschlaf-Timer einstellen
 - o Uhrzeit: Uhrzeit/Datum einstellen, automatische Aktualisierung, Datumsformat einstellen, Uhrzeitformat einstellen (12/24h)
 - o Beleuchtung (Hintergrundbeleuchtung): Einstellung der Hintergrundbeleuchtung
 - Timeout
 - Ebene (Timeout-Dauer): Hoch, Mittel und Niedrig.
 - o Contrast (Kontrast): Einstellen des

Anzeigekontrasts

- o Sprache: Systemsprache einstellen (Englisch/ Suomi, Polski, Dansk, Svenska, Lingua italiana, Norsh språk, Francais, Deutsch) Deutsch/ Italiano / Francais / Niederlande/ Norwegisch)
- o Werkseinstellung: Zurücksetzen des Geräts
- o SW Version (Software-Version): Anzeige der Software-Version

3. Um eine Option auszuwählen, drücken Sie kurz [**OK**], um zu bestätigen.
4. Wiederholen Sie die Schritte 2 bis 3, wenn eine Unteroption unter einer Option verfügbar ist.

HINWEIS: Wenn innerhalb von 15 Sekunden keine Taste gedrückt wird, wird das Menü verlassen.

FM RADIO

EINSTELLEN VON UKW-RADIOSENDERN

1. Drücken Sie wiederholt kurz die Taste [**MODE**], um

den UKW-Radiomodus auszuwählen. Auf dem Display wird „FM“ (UKW) angezeigt. (Sie können die Antenne verlängern, um das Signal zu verstärken.)

2. Drücken Sie lange die Taste [**MODE**]. Das Radio stellt sich automatisch auf einen UKW-Radiosender mit starkem Empfang ein, und die Kanäle werden nach Beendigung der automatischen Suche automatisch gespeichert. (Drücken Sie erneut, um die Suche anzuhalten.)

HINWEIS: Drücken Sie kurz die Taste [▲] / [▼], um den Sender manuell zu suchen.

SPEICHERN VON UKW-RADIOSENDERN

Manuell speichern

1. Drücken Sie im UKW-Modus kurz die Taste [▲] / [▼], um zum vorherigen oder nächsten Sender zu wechseln.
2. Drücken Sie lange auf [**PRESET**]. Es wird „**Sender speichern**“ angezeigt.
3. Drücken Sie kurz [▲] / [▼], um eine Sendernummer zu wählen.

4. Drücken Sie kurz [**OK**], um das Speichern der ausgewählten Position zu bestätigen. Es wird „**Sender stored**“ (Sender gespeichert) angezeigt.

Automatisch speichern

Drücken Sie lange die Taste [**MODE**]. Das Radio sucht automatisch nach Radiosendern und speichert sie automatisch nach Beendigung der automatischen Suche. (Drücken Sie erneut, um die Suche anzuhalten.)

AUSWAHL EINES GESPEICHERTEN UKW-RADIOSENDERS

1. Drücken Sie auf [**PRESET**]. Es wird „**Senderspeicher**“ angezeigt.
2. Drücken Sie kurz [▲] / [▼], um einen gespeicherten Sender zu wählen.
3. Drücken Sie zur Bestätigung kurz [**OK**].

MENÜ IM UKW-MODUS

1. Drücken Sie im UKW-Modus lange auf die Taste [**MENU**], um die UKW-Menüeinstellungen

aufzurufen.

2. Drücken Sie kurz [▲] / [▼], um durch die Menüoptionen zu blättern (falls verfügbar):
 - Suchlauf-einstellung: Auswahl der Suchempfindlichkeit (alle Sender / nur starke Sender)
 - System
 - o Wecker: Alarmzeit einstellen
 - Wecker 1
 - Wecker 2
 - o Sleep (Schlafen): Einschlaf-Timer einstellen
 - o Uhrzeit: Uhrzeit/Datum einstellen, automatische Aktualisierung, Datumsformat einstellen, Uhrzeitformat einstellen (12/24h)
 - o Beleuchtung: Einstellung der Hintergrundbeleuchtung
 - Timeout
 - Level (Timeout-Dauer): Hoch, Mittel und Niedrig.
 - o Contrast (Kontrast): Einstellen des

Anzeigekontrasts

- o Sprache: Systemsprache einstellen (English, Deutsch, Français, Norsh språk, Lingua Italiana, Svenska, Dansk, Polski, Suomi)
- o Werkseinstellung: Zurücksetzen des Geräts
- o SW Version (Software-Version): Anzeige der Software-Version

3. Um eine Option auszuwählen, drücken Sie kurz [**OK**], um zu bestätigen.
4. Wiederholen Sie die Schritte 2 bis 3, wenn eine Unteroption unter einer Option verfügbar ist.

HINWEIS: Wenn innerhalb von 15 Sekunden keine Taste gedrückt wird, wird das Menü verlassen.

AUDIOWIEDERGABE DURCH BLUETOOTH-KOPPLUNG

1. Drücken Sie wiederholt kurz die Taste [**MODE**], um den Bluetooth-Modus auszuwählen. „**BT**“ wird angezeigt.
2. Schalten Sie Bluetooth® an Ihrem Bluetooth-Gerät ein.

Suchen Sie nach „**BCR2001**“ und tippen Sie darauf, um eine Verbindung herzustellen. Wenn Sie zur Eingabe des Kopplungscode aufgefördert werden, geben Sie „**0000**“ ein.

3. Nach der Kopplung wird auf dem Display „**Verbunden**“ angezeigt.
4. Wählen Sie den gewünschten Titel oder die Wiedergabeliste auf Ihrem Gerät aus.
5. Drücken Sie kurz die Taste [**OK**], um die Musikwiedergabe zu starten oder anzuhalten.
6. Drücken Sie kurz die Taste [**▲**] / [**▼**], um zum vorherigen oder nächsten Titel zu wechseln.
7. Drücken Sie kurz oder lang die Taste [**+**] oder [**-**], um die Lautstärke einzustellen.

MENÜ IM BLUETOOTH-MODUS

1. Drücken Sie im Bluetooth-Modus lange auf die Taste [**MENU**], um die Bluetooth-Menüeinstellungen aufzurufen.
2. Drücken Sie kurz [**▲**] / [**▼**], um durch die Menüoptionen zu blättern (falls verfügbar):

• System

- o Wecker (Alarme): Alarmzeit einstellen
 - Wecker 1
 - Wecker 2
- o Sleep (Schlafen): Einschlaf-Timer einstellen
- o Uhrzeit: Uhrzeit/Datum einstellen, automatische Aktualisierung, Datumsformat einstellen, Uhrzeitformat einstellen (12/24h)
- o Beleuchtung: Einstellung der Hintergrundbeleuchtung
 - Aus
 - Leuchtstärke: Hoch, Mittel und Niedrig.
- o Contrast (Kontrast): Einstellen des Anzeigekontrasts
- o Sprache: Systemsprache einstellen (English, Deutsch, Français, Norsk språk, Lingua Italiana, Svenska, Dansk, Polski, Suomi)
- o Werkseinstellung: Zurücksetzen des Geräts

o SW Version (Software-Version): Anzeige der Software-Version

3. Um eine Option auszuwählen, drücken Sie kurz [**OK**], um zu bestätigen.
4. Wiederholen Sie die Schritte 2 bis 3, wenn eine Unteroption unter einer Option verfügbar ist.

HINWEIS: Wenn innerhalb von 15 Sekunden keine Taste gedrückt wird, wird das Menü verlassen.

LAUTSPRECHER

1. Nehmen Sie einen Anruf entgegen oder legen Sie auf, indem Sie die Taste [**OK**] drücken.
2. Drücken Sie lange auf die Taste [**OK**], um einen eingehenden Anruf abzuweisen.



PLUG-AND-PLAY FÜR USB-LAUFWERK

1. Schließen Sie ein USB-Laufwerk an den USB-Anschluss an.
2. Drücken Sie die Taste [**MODE**], um den USB-Modus auszuwählen. „**USB**“ wird angezeigt. Die Musik wird

automatisch abgespielt.

HINWEIS: Abspielbares Format: MP3. Die maximale Größe des USB-Datenträgers, der verwendet werden kann, beträgt 32 GB.

EINSTELLUNG VON DATUM/UHRZEIT

1. Drücken Sie die Taste [], um in den Zeitanzeigemodus zu gelangen.
2. Halten Sie die Taste [**MENU**] gedrückt. Es wird „**System**“ angezeigt.
3. Drücken Sie die Taste [**OK**], um die Systemeinstellungen aufzurufen.
4. Drücken Sie die Taste [] / []. Es wird „**Uhrzeit**“ angezeigt.
5. Drücken Sie die Taste [**OK**], um die Uhrzeit und das Datum einzustellen.

EINSTELLEN VON DATUM UND UHRZEIT

1. Die Ziffern für den Tag blinken. Drücken Sie kurz die Taste [] / [], um den Tag einzustellen,

- und dann [**OK**], um die Einstellung zu bestätigen. Die Ziffern für den Monat blinken.
2. Drücken Sie kurz die Taste [**▲**] / [**▼**], um den Monat einzustellen, und dann [**OK**], um die Einstellung zu bestätigen. Die Ziffern für das Jahr blinken.
 3. Drücken Sie kurz die Taste [**▲**] / [**▼**], um das Jahr einzustellen, und dann [**OK**], um die Einstellung zu bestätigen. Die Ziffern für die Stunden blinken.
 4. Drücken Sie kurz die Taste [**▲**] / [**▼**], um die Stunden einzustellen, und dann [**OK**], um die Einstellung zu bestätigen. Die Ziffern für die Minuten blinken.
 5. Drücken Sie kurz die Taste [**▲**] / [**▼**], um die Minuten einzustellen, und dann [**OK**], um die Einstellung zu bestätigen und zum vorherigen Menü zurückzukehren.

WECKEREINSTELLUNG

1. Halten Sie die Taste [**MENU**] gedrückt. Es wird „**System**“ angezeigt. Drücken Sie zur Bestätigung [**OK**]. Es wird „**Wecker**“ (Alarme) angezeigt. Drücken

Sie zur Bestätigung [**OK**].

2. Drücken Sie [**▲**] / [**▼**], um die Einstellung „Wecker 1“ oder „Wecker 2“ auszuwählen. Auf dem Display wird entsprechend „**Wecker 1**“ oder „**Wecker 1**“ angezeigt. Drücken Sie kurz die Taste [**OK**], um die Weckeinstellung zu aktivieren.

HINWEIS: Wenn Sie während der Einstellung die Taste [**MENU**] drücken, kehren Sie zum vorherigen Menü zurück.

3. Die Ziffern für die Stunden blinken. Drücken Sie kurz die Taste [**▲**] / [**▼**], um die Stunden einzustellen, und dann [**OK**], um die Einstellung zu bestätigen. Die Ziffern für die Minuten blinken.
4. Drücken Sie kurz die Taste [**▲**] / [**▼**], um die Minuten einzustellen, und dann [**OK**], um die Einstellung zu bestätigen. Die Ziffern der Alarmdauer blinken.
5. Drücken Sie kurz die Taste [**▲**] / [**▼**], um die „**Duration**“ Dauer auf 15, 30, 45, 60, 75, 90 Sekunden einzustellen, und dann [**OK**], um die Einstellung zu bestätigen. Die Klingeltonoption blinkt.

6. Drücken Sie kurz die Taste [▲] / [▼], um den Klingelton auf Buzzer, FM oder DAB einzustellen, und dann [**OK**], um die Einstellung zu bestätigen. Der Alarmwiederholungsmodus blinkt.
7. Drücken Sie kurz die Taste [▲] / [▼], um den Modus für die Weckerwiederholung auf „**Täglich**“, „**Wochenende**“, „**Werktage**“ (Arbeitstag) oder „**Einmal**“ einzustellen, und dann [**OK**], um die Einstellung zu bestätigen. Die Ziffer für die Alarmlautstärke blinkt.
8. Drücken Sie kurz die Taste [▲] / [▼], um die Weckerlautstärke einzustellen, und dann [**OK**], um die Einstellung zu bestätigen. Die Option „**Wecker Ein**“ / „**Wecker Aus**“ blinkt.
9. Drücken Sie kurz die Taste [▲] / [▼], um den Wecker ein bzw. auszuschalten, und dann [**OK**], um die Einstellung zu bestätigen.
10. Drücken Sie die Taste [**MENU**] 3 Mal oder warten Sie 10 Sekunden, dann kehrt das Gerät zur ursprünglichen Oberfläche zurück.

SNOOZE-FUNKTION

1. Wenn der Wecker läutet, drücken Sie kurz die Taste [**SNOOZE**], um die Schlämmerfunktion zu aktivieren.
2. Das Symbol für Alarm 1 blinkt und der Wecker klingelt nach 5 Minuten.

WECKER EIN- UND AUSSCHALTEN

1. Drücken Sie kurz oben eine beliebige andere Taste, außer der Taste [**SNOOZE**], um den Wecker auszuschalten, wenn er klingelt.
2. Am nächsten Tag klingelt es wieder zur gleichen Zeit (wenn Sie den Wecker nicht in den Weckereinstellungen ausschalten).

SCHLAF-TIMER

Wenn Sie Musik über Bluetooth/USB/DAB-Radio/UKW-Radio wiedergeben, können Sie die Einschlaf-Timer-Funktion aktivieren:

1. Drücken Sie kurz die Taste [**SNOOZE**], um das Menü „**Sleep**“ (Schlafmodus) auszuwählen.
2. Drücken Sie wiederholt kurz die Taste

[**SNOOZE**], um die Einschlafzeit zu wählen: Aus-90-75-60-45-30-15 (in Minuten).

3. Nach 3 Sekunden schaltet sich der Timer automatisch ein. Nach Ablauf der eingestellten Minuten hört die Musikwiedergabe auf und kehrt in den Uhrzeitmodus zurück.

HINWEIS: Wenn „**Sleep Aus**“ (Schlafmodus aus) angezeigt wird, ist der Schlaf-Timer deaktiviert.

DIMMER

1. Drücken Sie [], um Uhrzeit und Datum anzuzeigen.
2. Halten Sie die Taste [**SNOOZE**] gedrückt, um zwischen drei Helligkeitsstufen des Bildschirms zu wechseln. (Niedrig - Mittel - Hoch)

TECHNISCHE DATEN

Abmessungen

87x78x143mm (L x B x H)

Gewicht

460 g (ohne Batterien)

Bluetooth-Protokoll

V5.0

Entfernung von Bluetooth

10 m (ungefähr)

Eingang

Typ C 5V/1A

Lautsprecherausgabe

1x5 W

Frequenzbereich

150 HZ bis 20 KHZ

DAB-Empfindlichkeit

-100 dbm

Speicherplatz für Sender

40

RDS

JA

EG-KONFORMITÄTSERKLÄRUNG

 Hiermit erklärt die Explore Scientific, dass der Funkanlagentyp mit Artikelnummer: BCR2001 der Richtlinie 2014/53/EU entspricht. Der vollständige Text der EG-Konformitätserklärung ist unter der folgenden Internetadresse verfügbar: <https://bit.ly/3fE0WrU>

HINWEISE ZUR REINIGUNG

- Trennen Sie das Gerät vor der Reinigung von der Stromquelle oder entfernen Sie die Batterien!
- Reinigen Sie das Gerät nur äußerlich mit einem trockenen Tuch. Um eine Beschädigung der Elektronik zu vermeiden, verwenden Sie keine Reinigungsflüssigkeit.
- Schützen Sie das Gerät vor Staub und Feuchtigkeit.

ENTSORGUNG



Entsorgen Sie die Verpackungsmaterialien sortenrein. Beachten Sie bitte bei der Entsorgung des Geräts die aktuellen gesetzlichen Bestimmungen. Informationen zur fachgerechten Entsorgung erhalten Sie bei den kommunalen Entsorgungsdienstleistern oder dem Umweltamt.



Werfen Sie Elektrogeräte nicht in den Hausmüll! Gemäß der Europäischen Richtlinie 2002/96/EG über Elektro- und Elektronik-Altgeräte und deren Umsetzung in nationales Recht, müssen verbrauchte Elektrogeräte getrennt gesammelt und einer umweltgerechten Wiederverwertung zugeführt werden.



Sie können die Batterien nach Gebrauch entweder in unserer Verkaufsstelle oder in unmittelbarer Nähe (z.B. im Handel oder in kommunalen Sammelstellen) unentgeltlich zurückgeben. Bitte entsorgen Sie Ihre gebrauchten Batterien wie gesetzlich vorgeschrieben - an einer lokalen Sammelstelle oder im

Einzelhandel. Die Entsorgung über den Hausmüll verstößt gegen die Batterie-Richtlinie. Batterien und Akkus sind mit einer durchgekreuzten Mülltonne sowie dem chemischen Symbol des Schadstoffes beschriftet.



Cd¹

Hg²

Pb³

¹ Batterie enthält Cadmium

² Batterie enthält Quecksilber

³ Batterien enthalten Blei

GARANTIE & SERVICE

Die reguläre Garantiezeit beträgt 3 Jahre und beginnt am Tag des Kaufs. Um von einer verlängerten, freiwilligen Garantiezeit wie auf dem Geschenkkarton angegeben zu profitieren, ist eine Registrierung auf unserer Website erforderlich. Die vollständigen Garantiebedingungen

sowie Informationen zu Garantiezeitverlängerung und Serviceleistungen können Sie unter www.explorescientific.com/warranty einsehen.

Sie wünschen eine ausführliche Anleitung zu diesem Produkt in einer bestimmten Sprache? Dann besuchen Sie unsere Website über nachfolgenden Link (QR Code) für verfügbare Versionen.

MANUELLER DOWNLOAD:



<https://cutt.ly/OngsHA6>

SERVICE UND GARANTIE:



www.explorescientific.com/warranty

A PROPOS DE CE MODE D'EMPLOI



Ce mode d'emploi fait partie intégrante de l'appareil. Veuillez lire les consignes de sécurité et le mode d'emploi attentivement avant utilisation.

Conservez ce mode d'emploi pour consultation ultérieure. Lorsque l'appareil est vendu ou donné à un tiers, le mode d'emploi doit être fourni au nouveau propriétaire/utilisateur du produit. L'appareil est prévu pour un usage intérieur uniquement.



AVERTISSEMENTS

GÉNÉRALITÉS

- **Risque d'électrocution** – Cet appareil contient des composants électroniques. N'utilisez l'appareil que de la façon décrite dans le manuel, autrement vous encourez le risque de subir une électrocution.
- **Risque de suffocation** – Les enfants ne peuvent utiliser cet appareil que sous la surveillance d'un adulte. Veuillez conserver le matériel d'emballage, tel que les sacs en plastiques et les élastiques, hors de

portée des enfants, car ces matériaux présentent un risque de suffocation.

- **Risque de brûlure chimique** – Gardez les piles hors de portée des enfants ! Veuillez à insérer les piles correctement. Des piles qui fuient peuvent entraîner des brûlures chimiques. Evitez le contact entre l'acide des piles et la peau, les yeux et les muqueuses. En cas de contact, rincez immédiatement la partie touchée avec beaucoup d'eau et contactez un médecin.
- **Risque d'incendie/explosion** – N'exposez pas l'appareil à des températures élevées. Utilisez uniquement les piles recommandées. Ne court-circuitez pas l'appareil ou les piles et ne les jetez pas au feu. Une chaleur excessive ou une manipulation inappropriée peut entraîner un court-circuit, un incendie ou une explosion.
- Ne démontez pas l'appareil. En cas de dysfonctionnement, contactez votre revendeur. Le revendeur prendra contact avec le service technique et enverra l'appareil pour réparation le cas échéant.
- Utilisez uniquement les piles recommandées. Veuillez

toujours remplacer des piles faibles ou usagées par un jeu complet de piles neuves pleinement chargées. N'utilisez pas des piles de marques ou de capacités différentes. Les piles doivent être retirées de l'appareil si celui-ci n'est pas utilisé pendant une période prolongée.

CONTENU

Enceinte horloge, mode d'emploi, câble USB Type-C

DESCRIPTION DU PRODUIT

1. Appuyez sur [-] ou [+] pour régler le volume.
2. En mode Bluetooth, appuyez sur [▲] or [▼] pour passer à la piste précédente ou suivante. En mode Tuner, permet de régler une station de radio. En mode Menu, permet de naviguer dans la liste du menu.
3. Appuyez sur [**OK**] pour confirmer une sélection.
4. Appuyez sur [**MENU**] pour afficher des informations en mode DAB/FM. En mode actif, appuyez longuement pour accéder au menu.
5. Appuyez sur [**MODE**] pour sélectionner une source : DAB, FM, Bluetooth (BT) ou USB. En mode DAB / FM, appuyez longuement pour chercher à nouveau le signal.
6. Appuyez longuement sur [**PRESET**] pour accéder au réglage des stations enregistrées et enregistrer des stations de radio. Appuyez pour passer sur une station enregistrée.
7. Appuyez sur [**SNOOZE**] pour repousser la sonnerie du réveil de 5 minutes. En mode actif, appuyez pour régler

- le minuteur de sommeil. En mode veille, appuyez longuement pour régler le niveau de luminosité.
8. Antenne de radio. Pour améliorer la réception de la radio.
 9. Pour allumer la radio. Pour passer en mode veille et afficher la date, l'heure et la température.
 10. Voyant LED.
 11. Entrée de l'alimentation. Pour brancher l'appareil à la source d'alimentation avec un câble Type C (fourni).
 12. Entrée USB. Pour jouer de l'audio via un périphérique USB.

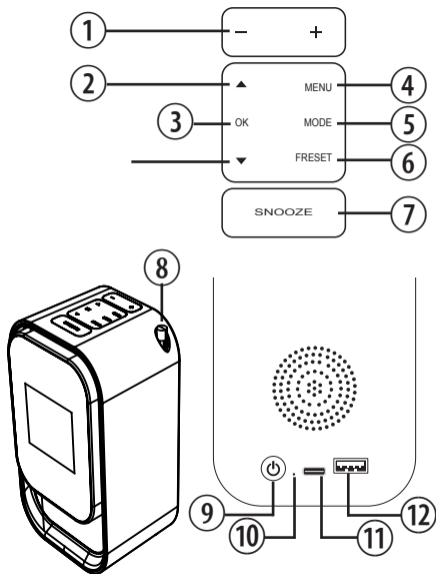

ÉCRAN LCD

1. Affichage du mode actuel
2. Affichage des informations DAB / FM / Bluetooth (BT) / USB; affichage du menu (appuyez sur [**MENU**] pour basculer de l'un à l'autre)
3. Affichage de la température
4. Affichage de l'heure, de la semaine et de la date (appuyez sur [] pour basculer entre eux)

[] Alarme

[] Voyant de la batterie

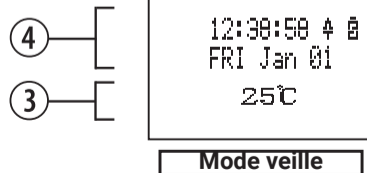
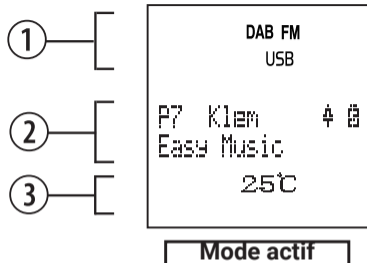

POUR COMMENCER

INSTALLATION ET CONFIGURATION

CHARGEMENT DE LA BATTERIE

1. Avant l'utilisation, chargez complètement la batterie à l'aide du câble USB fourni. Branchez-le à n'importe quel port USB fournissant une alimentation (ordinateur portable ou de bureau, chargeur CA, chargeur de voiture, etc.).
2. Un voyant LED rouge fixe indique que l'enceinte est en court de chargement. Ce voyant s'éteint lorsqu'elle est complètement chargée.



Veillez utiliser un chargeur compatible et agréé pour charger l'appareil.

PRÉPARATION DE L'ANTENNE

Pour une meilleure réception de la radio, déployez complètement l'antenne.



REMARQUE : Pour éviter des interférences, positionnez l'antenne aussi loin que possible des autres sources de radiation.

MISE EN MARCHÉ/ARRÊT

Maintenez le bouton [] appuyé, à l'arrière de l'appareil, pour mettre en marche/éteindre l'appareil.

RADIO DAB

RÉGLAGE DES STATIONS DE RADIO DAB

1. Lorsque l'enceinte est mise en marche, elle entre en mode DAB. « **DAB** » s'affiche à l'écran.
2. Un balayage complet est effectué automatiquement et la radio se synchronise avec l'heure DAB.
REMARQUE : Pour chercher à nouveau le signal DAB, appuyez longuement sur le bouton [**MODE**] .
« **Rechercher** » s'affiche à l'écran.
3. Une fois la recherche terminée, appuyez brièvement sur le bouton [] / [] pour choisir la station.

REMARQUE : Les stations peuvent changer de temps à

autre. Pour mettre la liste des stations à jour, sélectionnez « **Rechercher** » dans les options du menu pour effectuer un balayage complet.

ENREGISTREMENT DES STATIONS DE RADIO DAB

- 1.Appuyez longuement sur le bouton [**PRESET**] pour passer à l'interface « **Mémor. prérégl.** ».
- 2.Appuyez brièvement sur [▲] / [▼] pour sélectionner un emplacement d'enregistrement.
- 3.Appuyez brièvement sur le bouton [**OK**] pour confirmer. « **Mémor. stored** » s'affiche à l'écran. La station est alors enregistrée à l'emplacement sélectionné.

SÉLECTION D'UNE STATION DE RADIO DAB ENREGISTRÉE

- 1.Appuyez brièvement sur le bouton [**PRESET**] pour passer sur une station de radio enregistrée.
- 2.Appuyez sur le bouton [▲] / [▼] pour sélectionner une station enregistrée.
- 3.Appuyez brièvement sur le bouton [**OK**] pour confirmer.

AFFICHAGE DES INFORMATIONS DAB

Lorsque vous écoutez la radio DAB, appuyez brièvement sur le bouton [**MENU**] pour faire défiler les informations suivantes (si disponibles) : force du signal, type de programme, nom d'ensemble, canal/fréquence, erreur de signal, bitrate/type d'audio, heure et date.

MENU EN MODE DAB

- 1.En mode DAB, appuyez longuement sur le bouton [**MENU**] pour entrer dans les options du menu DAB.
- 2.Appuyez brièvement sur [▲] / [▼] pour faire défiler les options du menu (si disponibles) :
 - Rechercher: pour un balayage complet et l'enregistrement de toutes les stations de radio DAB disponibles.
 - Réglage manuel : pour un réglage manuel sur une fréquence spécifique et l'ajout à la liste des stations.
 - Ecrêter : pour retirer toutes les stations invalides de la liste.
 - System : système
 - o Alarmes : pour régler l'heure du réveil.
 - Réveils 1
 - Réveils 2

o Mode sommeil : pour régler la minuterie de sommeil.

o Heure: pour régler l'heure/la date, la mise à jour automatique, régler le format de la date, régler le format de l'heure (12/24 h).

o Rétroéclairage : pour régler les paramètres de rétroéclairage.

- Temporisation (désactivé)

- Niveau : Élevé / Moyen / Bas

o Contrast : pour régler le contraste de l'écran.

o La langue : pour choisir la langue du système (English/ Suomi, Polski, Dansk, Svenska, Lingua italiana, Norsh språk, Français Deutsch) Deutsch/ Italiano / Français / Netherlands/ Norwegian).

o Régl. en usine : pour réinitialiser l'appareil.

o SW version : pour afficher la version du logiciel.

3. Pour sélectionner une option, appuyez brièvement sur [**OK**] pour confirmer.

4. Répétez les étapes 2 à 3 si aucune sous-option n'est disponible sous une option.

REMARQUE : Si vous n'appuyez sur aucun bouton dans les 15 secondes, vous quitterez le menu.

RADIO FM

RÉGLAGE DES STATIONS DE RADIO FM

1. Appuyez brièvement plusieurs fois sur le bouton [**MODE**] pour sélectionner le mode Radio FM. L'écran affiche alors « FM ». (Vous pouvez déployer l'antenne pour améliorer le signal.)

2. Appuyez longuement sur le bouton [**MODE**]. La radio se règle automatiquement sur une station de radio FM avec une bonne réception et les stations seront automatiquement enregistrées une fois la recherche automatique terminée. (Appuyez à nouveau sur le bouton pour interrompre le balayage.)

REMARQUE : Appuyez brièvement sur le bouton [**▲**] / [**▼**] pour rechercher un canal manuellement.

ENREGISTREMENT DES STATIONS DE RADIO FM

Enregistrement manuel

1. En mode FM, appuyez brièvement sur le bouton [▲] / [▼] pour passer au canal précédent ou suivant.
2. Appuyez longuement sur [**PRESET**]. « **Mémor. préégl.** » s'affiche à l'écran.
3. Appuyez brièvement sur [▲] / [▼] pour sélectionner un emplacement de station.
4. Appuyez brièvement sur [**OK**] pour confirmer l'enregistrement à l'emplacement sélectionné. « **Mémor. stored** » s'affiche à l'écran.

Enregistrement automatique

Appuyez longuement sur le bouton [**MODE**]. La radio recherche automatiquement les canaux de radio et les enregistre automatiquement une fois la recherche automatique terminée. (Appuyez à nouveau sur le bouton pour interrompre le balayage.)

SÉLECTION D'UNE STATION DE RADIO FM ENREGISTRÉE

1. Appuyez sur [**PRESET**]. « **Mémor. préprog.** » s'affiche à l'écran.
2. Appuyez brièvement sur [▲] / [▼] pour sélectionner une station enregistrée.
3. Appuyez brièvement sur [**OK**] pour confirmer.

MENU EN MODE FM

1. En mode FM, appuyez longuement sur [**MENU**] pour entrer dans les options du menu FM.
2. Appuyez brièvement sur [▲] / [▼] pour faire défiler les options du menu (si disponibles) :
 - Régl. recherche : pour sélectionnez la sensibilité du balayage (toutes les stations / stations au signal fort seulement).
 - System : système
 - o Alarmes : pour régler l'heure du réveil.
 - Réveils 1
 - Réveils 2
 - o Mode sommeil : pour régler la minuterie de sommeil.
 - o Heure : pour régler l'heure/la date, la mise

à jour automatique, régler le format de la date, régler le format de l'heure (12/24 h).
o Retroéclairé : pour régler les paramètres de rétroéclairage.

- Temporisation (désactivé)
- Niveau : Élevé / Moyen / Bas

o Contrast : pour régler le contraste de l'écran.

o La langue : pour régler la langue du système (English, Deutsch, Français, Norsh språk, Lingua Italiana, Svenska, Dansk, Polski, Suomi).

o Régl. en usine : pour réinitialiser l'appareil.

o SW version : pour afficher la version du logiciel.

3. Pour sélectionner une option, appuyez brièvement sur [**OK**] pour confirmer.
4. Répétez les étapes 2 à 3 si aucune sous-option n'est disponible sous une option.

REMARQUE : Si vous n'appuyez sur aucun bouton dans les 15 secondes, vous quitterez le menu.

LECTURE D'AUDIO PAR APPARIEMENT BLUETOOTH

1. Appuyez brièvement plusieurs fois sur le bouton [**MODE**] pour sélectionner le mode Bluetooth. « **BT** » s'affiche à l'écran.
2. Activez le Bluetooth® sur votre appareil Bluetooth. Recherchez « **BCR2001** » et appuyez pour lancer la connexion. Lorsque le code d'appariement est demandé, entrez « **0000** ».
3. Une fois l'appariement effectué, « **Playing** » (Connecté) s'affiche à l'écran.
4. Sélectionnez la chanson ou la liste de lecture souhaitées sur votre appareil.
5. Appuyez brièvement sur le bouton [**OK**] pour lire la musique ou la mettre en pause.
6. Appuyez brièvement sur le bouton [**▲**] / [**▼**] pour passer à la piste précédente ou suivante.
7. Appuyez brièvement ou longuement sur le bouton [**-**] ou [**+**] pour régler le volume.

MENU EN MODE BLUETOOTH

1. En mode Bluetooth, appuyez longuement sur [**MENU**] pour entrer dans les options du menu Bluetooth.
2. Appuyez brièvement sur [**▲**] / [**▼**] pour faire défiler les options du menu (si disponibles) :
 - System : système
 - o Alarmes : pour régler l'heure du réveil.
 - Réveils 1
 - Réveils 2
 - o Mode sommeil : pour régler la minuterie de sommeil.
 - o Heure : pour régler l'heure/la date, la mise à jour automatique, régler le format de la date, régler le format de l'heure (12/24 h)
 - o Rétroéclairé : pour régler les paramètres de rétroéclairage.
 - Temporisation (désactivé)
 - Niveau : Élevé / Moyen / Bas
 - o Contrast : pour régler le contraste de l'écran.
 - o La langue : pour régler la langue du système (English, Deutsch, Français,

Norsh språk, Lingua Italiana, Svenska, Dansk, Polski, Suomi).

o Régl. en usine Reset : pour réinitialiser l'appareil.

o SW version : pour afficher la version du logiciel.

3. Pour sélectionner une option, appuyez brièvement sur [**OK**] pour confirmer.
4. Répétez les étapes 2 à 3 si aucune sous-option n'est disponible sous une option.

REMARQUE : Si vous n'appuyez sur aucun bouton dans les 15 secondes, vous quitterez le menu.

HAUT-PARLEUR



1. Répondez à un appel ou terminez-le en appuyant sur le bouton [**OK**].
2. Appuyez longuement sur le bouton [**OK**] pour rejeter un nouvel appel entrant.

PÉRIPHÉRIQUE USB PLUG-AND-PLAY











1. Insérez un périphérique USB dans le port USB.
2. Appuyez sur le bouton [**MODE**] pour sélectionner le mode USB. « **USB** » s'affiche à l'écran. La musique est alors jouée automatiquement.

REMARQUE : Format compatible : MP3. Taille maximale de périphérique USB pouvant être connecté : 32 GB.



RÉGLAGE DE L'HEURE/LA DATE

1. Appuyez sur le bouton [] pour passer en mode d'affichage de l'heure.
2. Maintenez le bouton [**MENU**] appuyé. « **System** » s'affiche à l'écran.
3. Appuyez sur le bouton [**OK**] pour accéder aux réglages système.
4. Appuyez sur le bouton [] / []. « **Réveils** » s'affiche à l'écran.
5. Appuyez sur le bouton [**OK**] pour accéder au réglage de l'heure/la date.

RÉGLAGE DE L'HEURE ET DE LA DATE

1. Le nombre du jour clignote. Appuyez brièvement sur le bouton [] / [] pour régler le jour, puis appuyez sur [**OK**] pour confirmer. Le nombre du mois clignote.
2. Appuyez brièvement sur le bouton [] / [] pour régler le mois, puis appuyez sur [**OK**] pour confirmer. Le nombre de l'année clignote.
3. Appuyez brièvement sur le bouton [] / [] pour régler l'année, puis appuyez sur [**OK**] pour confirmer. Le nombre des heures clignote.
4. Appuyez brièvement sur le bouton [] / [] pour régler les heures, puis appuyez sur [**OK**] pour confirmer. Le nombre des minutes clignote.
5. Appuyez brièvement sur le bouton [] / [] pour régler les minutes, puis appuyez sur [**OK**] pour confirmer et revenir au menu précédent.

RÉGLAGE DU RÉVEIL

1. Maintenez le bouton [**MENU**] appuyé. « **System** » s'affiche à l'écran. Appuyez sur [**OK**] pour confirmer. « **Alarmes** » s'affiche à l'écran. Appuyez sur [**OK**] pour confirmer.
2. Appuyez sur [] / [] pour sélectionner Alarm1 ou

Alarm2. L'écran affichera « **Réveils 1** » ou « **Réveils 2** » en fonction de votre choix. Appuyez brièvement sur [**OK**] pour accéder aux paramètres du réveil.

REMARQUE : Pendant le réglage, vous pouvez revenir au menu précédent en appuyant sur le bouton [**MENU**].

3. Le nombre des heures clignote. Appuyez brièvement sur le bouton [▲] / [▼] pour régler les heures, puis appuyez sur [**OK**] pour confirmer. Le nombre des minutes clignote.

4. Appuyez brièvement sur le bouton [▲] / [▼] pour régler les minutes, puis appuyez sur [**OK**] pour confirmer. Le nombre correspondant à la durée de l'alarme clignote.

5. Appuyez brièvement sur le bouton [▲] / [▼] pour régler la durée : 15-30-45-60-75-90 secondes, puis appuyez sur [**OK**] pour confirmer. L'option de la sonnerie clignote.

6. Appuyez brièvement sur le bouton [▲] / [▼] pour choisir le type de réveil : Buzzer (sonnerie)-FM-DAB, puis appuyez sur [**OK**] pour confirmer. Le mode de fréquence du réveil clignote.

7. Appuyez brièvement sur le bouton [▲] / [▼] pour

choisir le mode de fréquence du réveil : Tous les jours-jour férié (week-ends)-jour de travail-Une fois, puis appuyez sur [**OK**] pour confirmer. Le nombre correspondant au volume de l'alarme clignote.

8. Appuyez brièvement sur le bouton [▲] / [▼] pour régler le volume de l'alarme, puis appuyez sur [**OK**] pour confirmer. L'option d'activation/désactivation du réveil clignote.

9. Appuyez brièvement sur le bouton [▲] / [▼] pour activer/désactiver le réveil, puis appuyez sur [**OK**] pour confirmer.

10. Appuyez 3 fois sur le bouton [**MENU**] ou patientez 10 s pour revenir à l'interface d'origine.

FONCTION DE RÉPÉTITION (SNOOZE)

1. Lorsque le réveil sonne, appuyez brièvement sur le bouton [**SNOOZE**] pour qu'il sonne à nouveau plus tard.

2. L'icône Alarm 1 clignote alors et le réveil retentira de nouveau 5 minutes plus tard.

ACTIVATION/DÉSACTIVATION DU RÉVEIL

1. Appuyez brièvement sur n'importe quel autre bouton

- au sommet de l'enceinte, à l'exception du bouton [**SNOOZE**] pour désactiver le réveil lorsqu'il sonne.
2. Il sonnera à nouveau à la même heure le lendemain (si vous ne le désactivez pas via les options de réveil).

MINUTEUR DE SOMMEIL

Lorsque vous écoutez de la musique via Bluetooth/USB/radio DAB/radio FM, vous pouvez activer la fonction de minuteur de sommeil.

1. Appuyez brièvement sur le bouton [**SNOOZE**] pour choisir le menu « **Mode sommeil** ».
2. Appuyez plusieurs fois brièvement sur le bouton [**SNOOZE**] pour sélectionner la durée de la minuterie de sommeil : Arrêt (Désactivée)-90-75-60-45-30-15 (en minutes).
3. Au bout de 3 secondes, la minuterie sera automatiquement activée. Après le délai sélectionné, la musique cessera et l'enceinte reviendra en mode horloge.

REMARQUE : Lorsque « **Mode sommeil Arrêt** » est affiché à l'écran, la minuterie de sommeil est désactivée.

LUMINOSITÉ

1. Appuyez sur [] pour afficher l'heure et la date.
2. Maintenez le bouton [**SNOOZE**] appuyé pour basculer entre trois niveaux de luminosité d'écran : Bas - Moyen - Élevé

SPÉCIFICATIONS

Dimensions

87x78x143mm (L x l x h)

Poids

460 g (sans les piles)

Protocole Bluetooth

V5.0

Distance de fonctionnement du Bluetooth

10 m (environ)

Plage des précipitations totales :
0 - 25 399 mm (0 - 999,96 pouces)

Entrée
Type C 5 V/1 A

Sortie du haut-parleur
1x5 W

Réponse de fréquence
150 HZ~20 KHZ

Sensibilité DAB
-100 dbm

Stations enregistrées
40

RDS
OUI

DÉCLARATION DE CONFORMITÉ CE



Par la présente, Explore Scientific déclare que le type d'appareil de numéro de pièce : BCR2001 satisfait à la Directive : 2014/53/UE. L'intégralité de la déclaration de conformité UE est disponible à l'adresse internet suivante : <https://bit.ly/3fE0WrU>

REMARQUES SUR LE NETTOYAGE

- Retirez les piles avant le nettoyage.
- Utilisez uniquement un chiffon sec pour nettoyer l'extérieur de l'appareil. Pour éviter d'endommager les composants électroniques, n'utilisez pas de liquide de nettoyage.
- Protégez l'appareil contre la poussière et l'humidité.

ELIMINATION



Éliminez les matériaux d'emballage correctement en fonction de leur type, tels que le papier ou le

carton. Prenez contact avec votre service de collecte des déchets ou une autorité environnementale pour obtenir des informations sur une élimination appropriée.



Ne jetez pas les appareils électroniques avec les ordures ménagères !

Conformément à la directive 2002/96/CE du Parlement européen relative aux déchets d'équipements électriques et électroniques et son adaptation dans la législation allemande, les appareils électroniques usagés doivent faire l'objet d'une collecte séparée et doivent être recyclés dans le respect de l'environnement.



Conformément aux réglementations sur les piles et les piles rechargeables, il est formellement interdit de jeter les piles dans les ordures ménagères. Veillez à éliminer vos piles usagées tel qu'exigé par la loi : à un point de collecte local ou auprès d'un revendeur. Jeter les piles avec les ordures ménagères enfreint la Directive relative aux piles. Les piles qui contiennent des toxines sont marquées avec un

signe et un symbole chimique.



Cd¹



Hg²



Pb³

¹ pile contenant du cadmium

² pile contenant du mercure

³ pile contenant du plomb

GARANTIE & RÉPARATION

La période de garantie est de 3 ans et commence à partir de la date d'achat. Afin de bénéficier d'une période de garantie prolongée comme indiqué sur l'emballage, l'enregistrement sur notre site internet est nécessaire.

Vous pouvez avoir accès à l'intégralité des conditions de garantie ainsi qu'à des informations sur la prolongation de la période de garantie et sur nos services à la page

www.explorescientific.com/warranty.

Souhaitez-vous obtenir un mode d'emploi détaillé pour ce produit dans une autre langue ? Rendez-vous sur notre site internet via le lien ci-dessous (code QR) pour découvrir les versions disponibles.

TÉLÉCHARGEMENT MANUEL:



<https://cutt.ly/OngsHA6>

SERVICE ET GARANTIE:



www.explorescientific.com/warranty

Errors and technical changes reserved. • Con riserva di errori e modifiche tecniche. • Irrtümer und technische Änderungen vorbehalten. • Sous réserve d'erreurs et de modifications techniques. • Queda reservada la posibilidad de incluir modificaciones o de que el texto contenga errores.
ManualBCR2001EUAUS2021082101



MANUAL DOWNLOAD:



<https://cutt.ly/OngsHA6>



SERVICE AND WARRANTY:



www.explorescientific.com/warranty

EXPLORE[®]
SCIENTIFIC

Explore Scientific, LLC

1010 S. 48th Street, Springdale, AR 72762

www.explorescientific.com