

EXPLORE[®]

SCIENTIFIC

RADIO-CONTROLLED* ALARM CLOCK
SVEGLIA RADIOCONTROLLATA*
FUNKWECKER*
RÉVEIL RADIO-COMMANDÉ*
DESPERTADOR RADIO-CONTROLADO*

Art.No.: RDC3006

EN	INSTRUCTION MANUAL.....	2
IT	ISTRUZIONI PER L'USO.....	14
DE	BEDIENUNGSANLEITUNG	27
FR	MODE D'EMPLOI	40
ES	MANUAL DE INSTRUCCIONES	53



*Radio-controlled clock function not available in all territories. / Funzione di orologio radiocontrollati non disponibile in ogni territorio. / Funkuhrfunktion nicht in jedem Gebiet verfügbar. / La fonction d'horloge radio-piloté n'est pas disponible dans tous les territoires. / La función de reloj radiocontrolado no está disponible en todos los territorios.

ABOUT THIS INSTRUCTION MANUAL



These operating instructions are to be considered a component of the device.

Please read the safety instructions and the operating instructions carefully before use.

Keep these instructions for renewed use at a later date. When the device is sold or given to someone else, the instruction manual must be provided to the new owner/user of the product. The device is intended only for indoor use.



GENERAL WARNINGS

- **Risk of electric shock** – This device contains electronic components that operate via a power source (power supply and/or batteries). Children should only use the device under adult supervision. Only use the device as described in the manual; otherwise, you run the risk of an electric shock.
- **Choking hazard** – Children should only use the device under adult supervision. Keep packaging material, like plastic bags and rubber bands, out of the reach of children, as these materials pose a choking hazard.
- **Risk of chemical burn** – Keep batteries out of the reach of children! Make sure you insert the batteries correctly. Leaking battery acid can lead to chemical burns. Avoid contact of battery acid with skin, eyes and mucous membranes. In the event of contact, rinse the affected region immediately with a plenty of water and seek medical attention.
- **Risk of fire/explosion** – Do not expose the device to high temperatures. Use only the recommended batteries. Do not short-circuit the device or batteries, or throw

them into a fire. Excessive heat or improper handling could trigger a short-circuit, a fire, or an explosion.

- Do not disassemble the device. In the event of a defect, please contact your dealer. The dealer will contact the Service Centre and can send the device in to be repaired, if necessary.
- Use only the recommended batteries. Always replace weak or empty batteries with a new, complete set of batteries at full capacity. Do not use batteries from different brands or with different capacities. The batteries should be removed from the unit if it has not been used for a long time.

SCOPE OF DELIVERY

Alarm clock, Operating instructions, 2x AAA batteries.

BEFORE YOU BEGIN

- We recommend using alkaline batteries. If temperatures regularly fall below 0°C (32°F), we recommend using lithium batteries.
- Avoid using rechargeable batteries. (Rechargeable batteries cannot maintain correct power requirements.)
- Insert batteries before first use, matching the polarity in the battery compartment. 2x AAA Batteries are required.

PRODUCT OVERVIEW

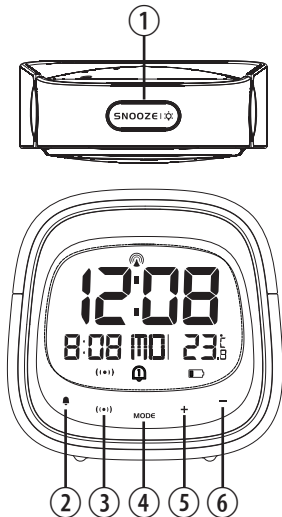

1. Press [SNOOZE] to activate the snooze function and backlight for 8 seconds. The Snooze function will stop the alarm for 8 minutes.
2. Press [M] to turn on/off alarm.
3. Press [(••)] to toggle between the calendar and alarm display. Press and hold to enter the alarm setting mode.
4. Press and hold [MODE] to enter time and date setting mode.
5. Press and hold [+] to turn RCC on/off. In setting mode, press to increase one unit, press and hold to increase rapidly.
6. In setting mode, press [-] to decrease one unit, press and hold to decrease rapidly.

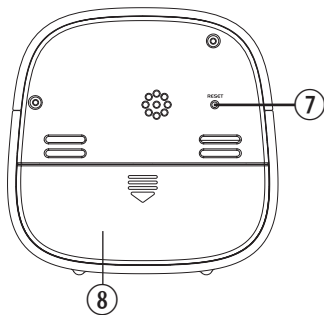

7. Press the RESET button to restore settings to factory default.
8. Battery compartment. Slide down to open.



PRODUCT OVERVIEW

MODE	BUTTON	SNOOZE 			MODE	+	-
Standard mode	PRESS	Turn on backlight for 8 seconds (SNOOZE when alarm is ringing)	Turn Alarm on/off Stop alarm (ringing)	Toggle between Calendar and Alarm display	_____	_____	_____
	HOLD	_____	_____	Enter into alarm setting	Enter into time and date setting	Turn RCC on/off	_____
Time / Alarm setting mode	PRESS	_____	_____	Confirm setting	Confirm setting	Increase	Decrease
	HOLD	_____	_____	_____	_____	Quick Increase	Quick Increase

LCD DISPLAY

1. Time display
2. Calendar display
3. Weekday display
4. Temperature display

[] RCC signal received

[**+ZONE**] Time Zone indicator

[(••)] Snooze activated

[] Alarm 1 ON

[] Alarm 2 ON

[] Alarm 1 + Alarm 2 ON

[] Low battery indicator

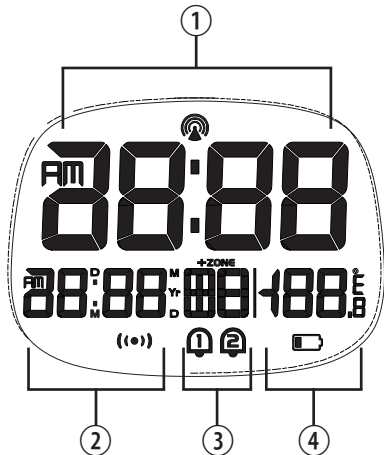

GETTING STARTED



INSERT BATTERIES

1. Remove the battery door from the back.
2. Insert 2x AAA (LR03)/1.5V batteries. Please ensure the polarities (+/-) of the batteries match upon installation.
3. Reattach the battery door.

NOTE: Replace batteries when [] displays, or when the display is dim.

CLOCK

CLOCK RECEPTION

1. Replace batteries or press and hold [+] button will initiate RCC receiving.
2. The receiving process duration is 7 minutes.
3. During receiving process, the RCC signal symbol [  ] flashes.

4. If the RCC receiving process is successful, a completed RCC symbol [] will be shown in the display and the date and time will be set automatically. If it fails within 7 minutes, RCC setting will quit automatically. If that happens, press and hold the [+] button to re-initiate RCC receiving.
5. RCC receiving will automatically start at 2:03, 3:03, 4:03, 5:03 every night. Auto receiving function will cease if it is successful.
6. To stop RCC reception, press and hold the [+] button.
7. If the device is still not receiving the signal, please proceed to set the time manually.

SET THE CLOCK MANUALLY

1. Press and hold [MODE] button to enter into time and date setting.
2. The setting parameter will flash.
3. Press [+] button once, the figure will

increase 1 unit (when setting minute, second will reset to 0). Press and hold the [+] button, the figures will increase rapidly.

4. Press [-] button once, the figure will decrease 1 unit (when setting minute, second will reset to 0). Press and hold the [-] button, the figures will decrease rapidly.
5. Press [MODE] button to confirm setting and enter to next parameter.
6. Sequence of setting: Time Zone → 12/24 Hr format → Hour → Minute → Year → Calendar Mode (day-month/month-day) → Month → Day → Weekday Language → °C/°F → Exit
7. If there is no action in 20 seconds, the setting will be saved and will exit the setting mode.

LANGUAGE

The Language options are: English (E), German (D) → French (F) → Italian (I) → Spanish (S)

TIME ZONE SETTING

To set a different time zone, proceed as follows:

1. Press and hold [MODE] button, enter time and date setting.
2. The Time zone offset setting will flash.
3. Press the [+] button to increase or [-] button to decrease the Time zone offset.

°C/°F SETTING

1. Press and hold [MODE] button, enter time and date setting.
2. Press [MODE] button several times until the display shows °C/°F.
3. Press the [+] or [-] button to switch Celsius (°C) / Fahrenheit (°F).

ALARM

SETTING/ADJUSTING DUAL ALARM TIME

You can set two alarm times (AL1 and AL2).

1. Press the [(••)] button to display Alarm 1.

2. Press and hold [(••)] to enter the alarm setting mode for the currently selected alarm (Alarm 1).
3. The setting parameter will flash.
4. Press [+] or [-] button to set the desired data.
5. Press [(••)] button to confirm setting and enter to next parameter.
6. Sequence of setting: Hour → Minute → Vol H/L (Alarm volume) → Exit
7. Alarm will sound when alarm setting is finished and turned on.
8. If there is no action in 20 seconds, the setting will be saved and will exit the setting mode.

TURN ON/OFF ALARM

1. In alarm display mode, press the [🔔] button to turn on/off the current alarm. when in calendar display mode, the sequence is: AL1 on → AL2 on → AL1+AL2

on → AL1+AL2 off.

2. The alarm lasts 2 minutes and becomes faster and faster over time.

OPERATION

1. At the set time, alarm signal rings.
2. During the alarm, press the [SNOOZE] button to delay the alarm by 8 minutes.
3. If you do not press any button to stop the alarm, it will automatically turn off after 2 minutes.
4. To stop the alarm, press [🔔] or any other button except SNOOZE.
5. The alarm will start again at the next alarm time, unless you switch off the alarm function by pressing the [🔔] button.

RESET

Press RESET to return to the default settings.

SPECIFICATIONS

Dimensions (Main unit):

98x43x97 mm (L x W x H)

Weight (Main unit):

180 g

Temperature display range:

-5°C to +50°C (23°F to 122°F)

Power:

2x AAA (LR03) 1.5V batteries

NOTE

- When the temperature is lower than -5°C (23°F), the temperature displays LL.L. When the temperature is higher than 50°C (122°F), the temperature displays HH.H.

EC DECLARATION OF CONFORMITY



Hereby, Explore Scientific GmbH

declares that the equipment type with part number: RDC3006 is in compliance with Directive: 2014/53/EU. The full text of the EU declaration of conformity is available at the following internet address: www.bresser.de/download/RDC3006/CE/RDC3006_CE.pdf

NOTES ON CLEANING

- Remove the batteries before cleaning.
- Only use a dry cloth to clean the exterior of the device. To avoid damaging the electronics, do not use any cleaning fluid.
- Protect the device from dust and moisture.

DISPOSAL



Dispose of the packaging materials properly, according to their type, such as paper or cardboard. Contact your local waste-disposal service or environmental

authority for information on the proper disposal.



Do not dispose of electronic devices in the household garbage!

As per the Directive 2002/96/EC of the European Parliament on waste electrical and electronic equipment and its adaptation into German law, used electronic devices must be collected separately and recycled in an environmentally friendly manner.



In accordance with the regulations concerning batteries and rechargeable batteries, disposing of them in the normal household waste is explicitly forbidden. Please make sure to dispose of your used batteries as required by law – at a local collection point or in the retail market. Disposal in domestic waste violates the Battery Directive. Batteries that contain toxins are marked with a sign and a

chemical symbol.

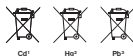

¹ battery contains cadmium

² battery contains mercury

³ battery contains lead

WARRANTY & SERVICE

The regular guarantee period is 5 years and begins on the day of purchase. To benefit from an extended voluntary guarantee period as stated on the gift box, registration on our website is required. You can consult the full guarantee terms as well as information on extending the guarantee period and details of our services at www.explorescientific.com/warranty.

Would you like detailed instructions for this product in a particular language? Then visit our website via the link below (QR code) for available versions.

MANUAL DOWNLOAD:

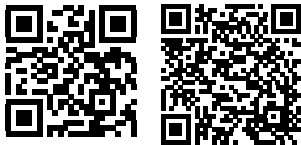

EU Version:

<https://cutt.ly/OngsHA6>

US Version:

www.explorescientific.com/weather-clock-manuals

SERVICE AND WARRANTY:



www.explorescientific.com/warranty

INFORMAZIONI SUL MANUALE DI ISTRUZIONI



Il presente manuale è parte integrante del prodotto. Non azionare il dispositivo prima di aver letto attentamente le istruzioni di sicurezza e le istruzioni per l'uso in esso contenute. Il manuale deve essere conservato in modo che sia possibile consultarlo anche in seguito. Nel caso in cui il dispositivo venga venduto o ceduto a terzi, il manuale dovrà essere fornito al nuovo possessore del dispositivo. Il dispositivo può essere utilizzato esclusivamente in ambienti interni.



AVVERTENZE GENERALI

- **RISCHIO DI FOLGORAZIONE** – Questo apparecchio contiene componenti elettronici azionati da una sorgente di corrente (alimentatore e/o batterie). L'utilizzo deve avvenire in stretta

conformità con quanto prescritto nel presente manuale. In caso contrario, non sarà possibile escludere il rischio di infortuni elettrici.

- **PERICOLO DI SOFFOCAMENTO** – I bambini possono utilizzare il dispositivo solo sotto la vigilanza di un adulto. I materiali di imballaggio, i sacchetti di plastica e le fasce in gomma possono causare soffocamento e, pertanto, devono essere conservati in modo che i bambini non riescano a raggiungerli.
- **RISCHIO DI CORROSIONE** – Tenere le batterie fuori dalla portata dei bambini. Accertarsi di installare le batterie nel modo corretto. La fuoriuscita di acido dalle batterie può causare ustioni chimiche. Evitare che l'acido venga a contatto con pelle, occhi e mucose. In caso, lavare immediatamente le parti interessate con un'abbondante quantità di acqua e rivolgersi a un medico.

- **PERICOLO DI INCENDIO/ESPLOSIONE**
Non esporre il dispositivo a temperature elevate. Evitare che possano verificarsi cortocircuiti a carico del dispositivo o delle batterie. Non gettare il dispositivo o le batterie nel fuoco. Il surriscaldamento o l'impiego inappropriato potrebbe generare un cortocircuito, un incendio o un'esplosione.
- Non smontare il dispositivo. Qualora dovesse rilevarsi difettoso, rivolgersi al proprio rivenditore autorizzato. Il rivenditore provvederà a contattare il Centro assistenza e, se necessario, spedisce il dispositivo in riparazione.
- Utilizzare solo le batterie consigliate. Le batterie scariche o esaurite devono essere sempre sostituite con una serie completa di batterie nuove di capacità massima. Non utilizzare batterie di marche o capacità diverse. Rimuovere le batterie dall'unità se

questa rimarrà inutilizzata per un periodo prolungato.

CONTENUTO DELLA CONFEZIONE

Sveglia, manuale di istruzioni, due batterie AAA.

PRIMA DI INIZIARE

- Si consiglia l'uso di batterie alcaline. Se le temperature tendono regolarmente a scendere sotto 0 °C (32 °F), tuttavia, potrebbe essere preferibile l'impiego di batterie al litio.
- Evitare di utilizzare batterie ricaricabili (le batterie ricaricabili non soddisfano i requisiti di alimentazione appropriati).
- Al primo utilizzo, avere cura di inserire le batterie in modo da rispettare la polarità indicata nel relativo vano. Sono necessarie due batterie AAA.

INFORMAZIONI GENERALI SUL PRODOTTO

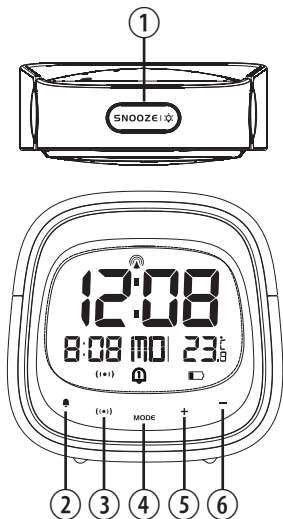

1. Premere [SNOOZE] per attivare lo snooze e la retroilluminazione per 8 secondi. La funzione di snooze consente di silenziare la sveglia per 8 minuti.
2. Premere [M] per attivare/disattivare la sveglia.
3. Premere [((••))] per passare dalla visualizzazione del calendario a quella della sveglia e viceversa. Tenendo premuto il tasto, è possibile procedere all'impostazione della sveglia.
4. Premere e tenere premuto [MODE] per accedere all'impostazione dell'ora e della data.
5. Premere e tenere premuto [+] per accendere o spegnere la ricezione RCC.

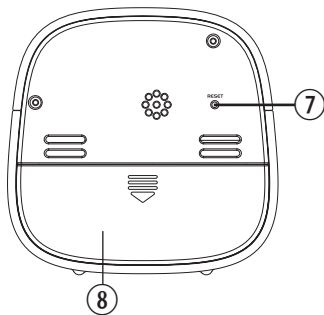

- In modalità impostazione, premere il tasto per aumentare il valore impostato di una unità; tenerlo premuto per incrementare il valore rapidamente.
- In modalità impostazione, premere il tasto [-] per ridurre il valore impostato di una unità; tenerlo premuto per decrementare il valore rapidamente.
 - Premere il tasto di reimpostazione per ripristinare i valori predefiniti.
 - Vano batterie. Scorrere verso il basso per aprire.



DESCRIZIONE DEL PRODOTTO

MODALITÀ	TASTO	SNOOZE 		()	MODE	+	-
Standard	PREMERE PER	Accendere la retroilluminazione per 8 secondi (SNOOZE mentre la sveglia suona)	Attivare o disattivare la sveglia Interrompere la sveglia (mentre suona)	Alternare la visualizzazione del calendario e quella della sveglia	_____	_____	_____
	TENERE PREMUTO PER	_____	_____	Accedere alla modalità impostazione della sveglia	Accedere all'impostazione dell'ora e della	Accensione/ spegnimento dell'RCC	_____
Impostazione dell'ora	PREMERE PER	_____	_____	Confermare l'ora	Confermare l'impostazione	Aumentare	Diminuire
	TENERE PREMUTO PER	_____	_____	_____	_____	Aumentare rapidamente	Diminuire rapidamente
Impostazione dell'ora di sveglia	PREMERE PER	_____	_____	_____	Confermare l'impostazione	Aumentare	Diminuire
	TENERE PREMUTO PER	_____	_____	_____	_____	Aumentare rapidamente	Diminuire rapidamente

DISPLAY LCD

1. Visualizzazione dell'ora
2. Visualizzazione del calendario
3. Visualizzazione del giorno della settimana
4. Visualizzazione della temperatura

[] Segnale RCC ricevuto

[+ZONE] Indicatore del fuso orario

[(••)] Snooze attivato

[] Sveglia 1 attivata

[] Sveglia 2 attivata

[] Sveglia 1 + Sveglia 2 attivate

[] Indicatore di batteria scarica

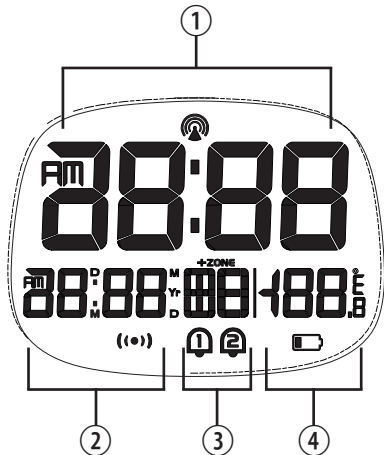

OPERAZIONI PRELIMINARI

INSTALLAZIONE DELLE BATTERIE

1. Rimuovere lo sportello dal vano batterie situato sul retro del dispositivo.
2. Inserire due batterie AAA tipo LR03 da 1,5 V. Accertarsi che i poli (+/-) delle batterie corrispondano ai segni riportati nel vano.
3. Rimontare lo sportello del vano batterie.

NOTA: se viene visualizzato il simbolo [] o se la luminosità del display si riduce, sostituire le batterie.

OROLOGIO

RICEZIONE DELL'OROLOGIO

1. Quando si sostituiscono le batterie o si tiene premuto il tasto [+], viene avviata la ricezione RCC.

2. La durata del processo di ricezione è di 7 minuti.
3. Durante il processo di ricezione, il simbolo [  ] lampeggia sul display.
4. Se il processo di ricezione dell'RCC ha esito positivo, sul display viene visualizzato il simbolo RCC [] e vengono impostate automaticamente la data e l'ora. Se il processo non si conclude nel modo previsto entro 7 minuti, viene interrotto automaticamente. In tal caso, tenere premuto il tasto [+] per riavviare la ricezione RCC.
5. Il processo di ricezione del segnale RCC viene avviato automaticamente alle ore 02:03, 03:03, 04:03 e 05:03 di ogni notte. Una volta raggiunto un esito positivo, la funzione di ricezione automatica viene disattivata.
6. Per interrompere la ricezione RCC, tenere

premuto il tasto [+].

7. Se il dispositivo non riceve ancora il segnale, impostare l'ora manualmente.

IMPOSTAZIONE MANUALE DELL'OROLOGIO

1. Premere e tenere premuto il tasto [MODE] e impostare l'ora e la data.
2. Il parametro di impostazione inizierà a lampeggiare.
3. Premendo il tasto [+] una volta, il valore del parametro aumenta di una unità (durante l'impostazione dei minuti, i secondi vengono reimpostati su 0). Se si tiene il tasto [+] premuto, il valore incrementa rapidamente.
4. Premendo il tasto [-] una volta, il valore del parametro diminuisce di una unità (durante l'impostazione dei minuti, i secondi vengono reimpostati su 0). Se si tiene il tasto [-] premuto, il valore decrementa

rapidamente.

5. Premere il tasto [MODE] per confermare l'impostazione e passare al parametro successivo.
6. Sequenza di impostazione: Fuso orario → Formato 12/24 ore → Ora → Minuto → Anno → Modalità calendario (giorno-mese/mese-giorno) → Mese → Giorno → Lingua per il giorno della settimana → °C/°F → Esci.
7. Se non si esegue alcuna azione per 20 secondi, il valore impostato viene salvato e la modalità impostazione viene chiusa.

LINGUA

Sono disponibili le seguenti opzioni per la lingua: Inglese (E) Tedesco (D) → Francese (F) → Italiano (I) → Spagnolo (S).

IMPOSTAZIONE DEL FUSO ORARIO

Per impostare un altro fuso orario, effettuare le operazioni seguenti.

1. Tenere premuto il tasto [MODE] e impostare l'ora e la data.
2. L'impostazione relativa allo scarto di fuso orario inizierà a lampeggiare.
3. Premere il tasto [+] per aumentare lo scarto di fuso orario o il tasto [-] per ridurlo.

IMPOSTAZIONE DELLA TEMPERATURA IN GRADI C/F

1. Tenere premuto il tasto [MODE] e impostare l'ora e la data.
2. Premere il tasto [MODE] più volte, finché sul display non viene visualizzato °C/°F.
3. Premere il tasto [+] o [-] per passare dai gradi Celsius (°C) ai gradi Fahrenheit (°F) e viceversa.

SVEGLIA

IMPOSTAZIONE/REGOLAZIONE DELLA DOPPIA ORA DI SVEGLIA

È possibile impostare due orari per la sveglia (AL1 e AL2).

1. Premere il tasto [(••)] per visualizzare la sveglia 1.
2. Premere il tasto [(••)] e tenerlo premuto per accedere all'impostazione della sveglia attualmente selezionata (sveglia 1).
3. Il parametro di impostazione inizierà a lampeggiare.
4. Premere il tasto [+] or [-] per impostare i dati desiderati.
5. Premere il tasto [(••)] per confermare l'impostazione e passare al parametro successivo.
6. Sequenza di impostazione: Ora → Minuto → Vol H/L (Volume della sveglia) → Esci.
7. L'allarme suonerà quando l'impostazione dell'allarme è finito e acceso.



8. Se non si esegue alcuna azione per 20 secondi, il valore impostato viene salvato e la modalità impostazione viene chiusa.

ATTIVAZIONE/DISATTIVAZIONE DELLA SVEGLIA

1. In modalità visualizzazione della sveglia, premere il tasto [] per attivare/disattivare la sveglia corrente. In modalità visualizzazione del calendario, la sequenza è la seguente: AL1 attivata → AL2 attivata → AL1+AL2 attivate → AL1+AL2 disattivate.
2. La sveglia dura 2 minuti e diventa sempre più veloce.

FUNZIONAMENTO

1. All'ora impostata, la sveglia inizia a suonare.
2. Mentre la sveglia sta suonando, premere il tasto [SNOOZE | ⌘] per ritardarla di 8 minuti.

3. Se non viene premuto alcun tasto, la sveglia cessa automaticamente di suonare dopo 2 minuti.
4. Per interrompere la sveglia, è possibile premere [] o qualsiasi altro tasto, ad eccezione di SNOOZE.
5. La sveglia si riaccenderà all'ora successiva, a meno che la funzione di sveglia non venga disattivata tenendo premendo il tasto [].

RIPRISTINO

Premere il tasto di reimpostazione per ripristinare i valori predefiniti.

SPECIFICHE

Dimensioni (unità principale)

98x43x97 mm (LxPxA)

Peso (unità principale)

180 g

Campo di visualizzazione della temperatura

Da -5 a +50 °C (da 23 a 122 °F)

Alimentazione

Due batterie AAA tipo LR03 da 1,5 V

NOTA

• Quando la temperatura è inferiore a -5 °C (23 °F), sul display della temperatura viene visualizzata l'indicazione LL.L. Quando la temperatura è superiore a 50 °C (122 °F) sul display della temperatura viene visualizzata l'indicazione HH.H.

DICHIARAZIONE DI CONFORMITÀ CE

 Con la presente Explore Scientific GmbH dichiara che il tipo di apparecchiatura identificato con il codice RDC3006 è conforme alla direttiva 2014/53/UE. Il testo integrale della

dichiarazione di conformità UE è disponibile all'indirizzo Internet:

www.bresser.de/download/RDC3006/CE/RDC3006_CE.pdf

NOTE SULLA PULIZIA

- Prima di pulire il dispositivo, rimuovere le batterie.
- Per pulire le superfici esterne del dispositivo, servirsi solo di un panno asciutto. Per evitare di danneggiare i componenti elettronici, non utilizzare alcun tipo di fluido detergente.
- Tenere il dispositivo al riparo da polvere e umidità.

SMALTIMENTO



I materiali di imballaggio devono essere smaltiti nel modo appropriato, a seconda del tipo, ad esempio carta o cartone. Contattare il servizio di smaltimento rifiuti locale o l'autorità ambientale per informazioni

su come eseguire correttamente lo smaltimento.



Non smaltire gli apparecchi elettronici nei rifiuti domestici.

Ai sensi della direttiva 2002/96/CE del Parlamento europeo sullo smaltimento di apparecchiature elettriche ed elettroniche, così come recepita nelle legislazioni locali, i dispositivi elettronici usati devono essere smaltiti separatamente e riciclati nel rispetto dell'ambiente.



Le normative riguardanti le batterie e le batterie ricaricabili ne vietano espressamente lo smaltimento tra i normali rifiuti domestici. Assicurarsi di smaltire le batterie usate in accordo alle disposizioni vigenti, servendosi di un punto di raccolta locale o avvalendosi del canale commerciale al dettaglio. Lo smaltimento nei rifiuti domestici

viola la direttiva sulle batterie. Le batterie in cui sono inclusi elementi tossici sono contraddistinte da un segno e un simbolo chimico.



Cd¹



Hg²



Pb³

- 1 Batteria contenente cadmio
- 2 Batteria contenente mercurio
- 3 Batteria contenente piombo

GARANZIA E ASSISTENZA

Il normale periodo di garanzia è di 5 anni con decorrenza dal giorno dell'acquisto. Per beneficiare di un esteso periodo di garanzia volontaria, come indicato sulla confezione regalo, è necessaria la registrazione nel sito Web del Produttore.

È possibile consultare le condizioni di garanzia nella loro interezza, le informazioni sulla proroga del periodo di garanzia e i dettagli sui servizi offerti dal Produttore all'indirizzo www.explorescientific.com/warranty.

Se si desidera ricevere istruzioni particolareggiate su questo prodotto in una lingua specifica, accedere al sito Web del Produttore servendosi del collegamento sottostante (codice QR) per le versioni disponibili.

DOWNLOAD MANUALE:

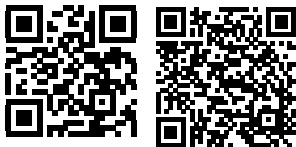

EU Version:

<https://cutt.ly/OngsHA6>

US Version:

www.explorescientific.com/weather-clock-manuals

SERVIZIO E GARANZIA:



www.explorescientific.com/warranty

ZU DIESER ANLEITUNG



Lesen Sie vor der Benutzung des Geräts aufmerksam die Sicherheitshinweise und die Bedienungsanleitung.

Bewahren Sie diese Bedienungsanleitung für die erneute Verwendung zu einem späteren Zeitpunkt auf. Bei Verkauf oder Weitergabe des Gerätes ist die Bedienungsanleitung an jeden nachfolgenden Besitzer/Benutzer des Produkts weiterzugeben. Das Gerät ist nur für den Betrieb in Innenräumen bestimmt!



ALLGEMEINE SICHERHEITSHINWEISE

- **GEFAHR eines STROMSCHLAGS!** Dieses Gerät beinhaltet Elektronikteile, die über eine Stromquelle (Netzteil und/oder Batterien) betrieben werden. Die Nutzung darf nur, wie in der Anleitung beschrieben erfolgen, andernfalls besteht GEFAHR eines

STROMSCHLAGS!

- **ERSTICKUNGSGEFAHR!** Kinder sollten das Gerät nur unter Aufsicht benutzen. Verpackungsmaterialien (Plastiktüten, Gummibänder, etc.) von Kindern fernhalten! Es besteht ERSTICKUNGSGEFAHR!
- **VERÄTZUNGSGEFAHR!** Batterien gehören nicht in Kinderhände! Achten Sie beim Einlegen der Batterie auf die richtige Polung. Ausgelaufene Batteriesäure kann zu Verätzungen führen! Vermeiden Sie den Kontakt von Batteriesäure mit Haut, Augen und Schleimhäuten. Spülen Sie bei Kontakt mit der Säure die betroffenen Stellen sofort mit reichlich klarem Wasser und suchen Sie einen Arzt auf.
- **BRAND-/EXPLOSIONSGEFAHR!** Setzen Sie das Gerät keinen hohen Temperaturen aus. Benutzen Sie nur die empfohlenen Batterien. Gerät und Batterien nicht kurzschließen oder ins Feuer werfen! Durch

übermäßige Hitze und unsachgemäße Handhabung können Kurzschlüsse, Brände und sogar Explosionen ausgelöst werden!

- Bauen Sie das Gerät nicht auseinander! Wenden Sie sich im Falle eines Defekts bitte an Ihren Fachhändler. Er nimmt mit dem Service-Center Kontakt auf und kann das Gerät ggf. zwecks Reparatur einschicken.
- Benutzen Sie nur die empfohlenen Batterien. Ersetzen Sie schwache oder verbrauchte Batterien immer durch einen komplett neuen Satz Batterien mit voller Kapazität. Verwenden Sie keine Batterien unterschiedlicher Marken, Typen oder unterschiedlich hoher Kapazität. Entfernen Sie Batterien aus dem Gerät, wenn es längere Zeit nicht benutzt wird!



LIEFERUMFANG

Funkwecker, Bedienungsanleitung, 2x Batterien vom Typ AAA

VOR DEM GEBRAUCH

- Wir empfehlen die Verwendung von Alkali-Mangan-Batterien. Bei Temperaturen, die regelmäßig unter 0°C (32°F) fallen, empfehlen wir Lithiumbatterien.
- Verwenden Sie nach Möglichkeit keine wieder aufladbaren Batterien. (Diese können auf Dauer die Leistungsanforderungen nicht erfüllen.)
- Legen Sie vor dem ersten Gebrauch die Batterien ein und achten Sie dabei auf die korrekte Polarität im Batteriefach. Es sind 2 AAA-Zellen erforderlich.

PRODUKTÜBERSICHT

1. Drücken Sie [SNOOZE], um die Schlummerfunktion und die Hintergrundbeleuchtung für 8 Sekunden zu aktivieren. Die Schlummerfunktion stoppt den Alarm für 8 Minuten.
2. Drücken Sie [], um den Alarm ein- oder auszuschalten. Im Weckzeitmodus.
3. Drücken Sie [], um zwischen Kalender- und Alarmanzeige umzuschalten. Die Taste gedrückt halten, um in die Alarmeinstellung zu gelangen.
4. Halten Sie die Taste [MODE] gedrückt, geben Sie die Uhrzeit und das Datum ein.
5. Halten Sie [+] gedrückt, um den RCC-

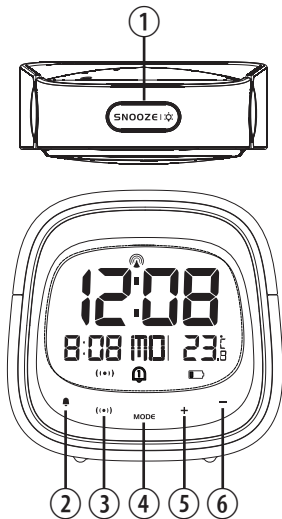

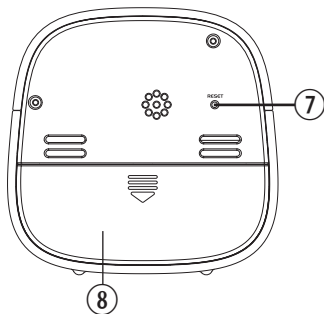

Empfang ein- oder auszuschalten. Im Einstellmodus drücken, um eine Einheit zu erhöhen, drücken und halten, um schnell zu erhöhen.

6. Im Einstellmodus [-] drücken, um eine Einheit zu verringern, drücken und halten, um sie schnell zu verringern.
7. Drücken Sie die RESET-Taste, um die Einstellungen auf die Werkseinstellungen zurückzusetzen.
8. Batteriefach. Zum Öffnen nach unten schieben.



PRODUKTÜBERSICHT

MODUS	TASTE	SNOOZE 		(●)	MODE	+	-
Standard Modus	drücken	Schalten Sie die Hintergrundbeleuchtung für 8 Sekunden ein (SNOOZE bei klingelndem Alarm)	Alarm ein-/aus-schalten Alarm stoppen (Klingelton)	Umschalten zwischen Kalenderund Alarmanzeige	_____	_____	_____
	gedrückt halten	_____	_____	In die Alarminstellung	In die Zeitund Datumseinstellung wechseln	RCC ein-/aus-schalten	_____
Zeit/ Alarm Einstellungs- Modus	drücken	_____	_____	Einstellung bestätigen	Einstellung bestätigen	Erhöhen	Verringern
	gedrückt halten	_____	_____	_____	_____	Schnelle Erhöhung	Schnelle Verringerung

EN

IT

DE

FR

ES

LCD-ANZEIGE

1. Zeitanzeige
2. Kalenderanzeige
3. Wochentagsanzeige
4. Temperaturanzeige:

[] RCC-Signal empfangen

[**+ZONE**] Zeitzonenanzeige

[(••)] SNOOZE/Schlummermodus
aktiviert

[] Alarm 1 EIN

[] Alarm 2 EIN

[] Alarm 1 + Alarm 2 EIN

[] Anzeige bei schwacher Batterie

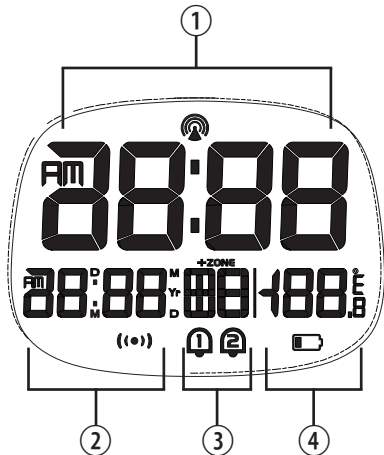

ERSTE SCHRITTE

BATTERIEN EINLEGEN



1. Entfernen Sie die Batteriefachabdeckung von der Rückseite.
2. Legen Sie 2x AAA (LR03)/1,5V Batterien ein. Bitte stellen Sie sicher, dass die Polaritäten (+/-) der Batterien bei der Installation übereinstimmen.
3. Schließen Sie das Batteriefach.

HINWEIS: Ersetzen Sie die Batterien, wenn die Anzeige [] schwach ist, oder ein leerer/schwacher Batteriebestand angezeigt wird.

UHR

UHRENEMPfang

1. Ersetzen Sie die Batterien oder halten Sie die Taste [+] gedrückt, um den RCC-

- Empfang einzuleiten.
2. Die Empfangsprozessdauer beträgt 7 Minuten.
3. Während des Empfangsvorgangs blinkt das RCC-Signalsymbol [].
4. Wenn der Prozess erfolgreich war, wird das vollständige RCC-Symbol [] im Display angezeigt und das Datum und die Uhrzeit werden automatisch eingestellt. Wenn es innerhalb von 7 Minuten fehlschlägt, wird die RCC-Einstellung automatisch beendet. Wenn das passiert, halten Sie die Taste [+] gedrückt, um den RCC-Empfang erneut zu starten.
5. Der RCC-Empfang beginnt jede Nacht automatisch um 2:03, 3:03, 3:03, 4:03, 5:03 Uhr. Die automatische Empfangsfunktion wird beendet, wenn sie erfolgreich ist.
6. Um den RCC-Empfang zu stoppen, halten Sie die Taste [+] gedrückt.

7. Wenn das Gerät das Signal immer noch nicht empfängt, fahren Sie bitte fort, die Uhrzeit manuell einzustellen.

DIE UHR MANUELL EINSTELLEN

1. Halten Sie die Taste [MODE] gedrückt, geben Sie die Uhrzeit und das Datum ein.
2. Während der Einstellung blinkt der Einstellparameter.
3. Drücken Sie die Taste [+] einmal, die Zahl erhöht sich um eine Einheit (beim Einstellen der Minute wird die Sekunde auf 0 zurückgesetzt). Halten Sie die Taste [+] gedrückt, um die Zahl schneller zu erhöhen.
4. Drücken Sie die Taste [-] einmal, die Zahl verringert sich um 1 Einheit (beim Einstellen der Minute wird die Sekunde auf 0 zurückgesetzt). Halten Sie die Taste [-] gedrückt, um die Zahl schneller zu verringern.

5. Drücken Sie die Taste [MODE], um die Einstellung zu bestätigen und zum nächsten Parameter zu gelangen.
6. Reihenfolge der Einstellung: Zeitzone → 12/24 Stundenformat → Stunde → Minute → Jahr → Kalendermodus (Tag-Monat/Monat-Tag) → Monat → Tag → Wochentag Sprache → °C/°F → Ende
7. Wenn innerhalb 20 Sekunden keine weitere Aktion erfolgt, wird die Einstellung gespeichert und der Einstellmodus verlassen.

SPRACHE

Die Sprachoptionen sind: Englisch (E), Deutsch (D) → Französisch (F) → Italienisch (I) → Spanisch (S)

ZEITZONENEINSTELLUNG

Um eine andere Zeitzone einzustellen, gehen Sie wie folgt vor:

1. Halten Sie die Taste [MODE] gedrückt, um in die Zeiteinstellung zu gelangen.
2. Die Einstellung für den Zeitzoneversatz blinkt.
3. Drücken Sie die Taste [+], um den Wert zu erhöhen, oder die Taste [-], um den Zeitzoneversatz zu verringern.

°C/°F-EINSTELLUNG

1. Halten Sie die Taste [MODE] gedrückt, geben Sie die Uhrzeit und das Datum ein.
2. Drücken Sie die Taste [MODE] mehrmals, bis auf dem Display °C/°F angezeigt wird.
3. Drücken Sie die [+] oder [-] Taste, um Celsius (°C) / Fahrenheit (°F) zu wechseln.

ALARM

EINSTELLEN/ANPASSEN DER BEIDEN ALARMZEITEN

Sie können zwei Alarmzeiten (AL1 und AL2) einstellen.

1. Drücken Sie die Taste [(••)], um Alarm 1 anzuzeigen.
2. Halten Sie die [(••)] Taste gedrückt, um in den Alarmeinstellmodus für den aktuell ausgewählten Alarm (Alarm 1) zu gelangen.
3. Während der Einstellung blinkt der Einstellparameter.
4. Drücken Sie die [+] oder [-] Taste, um die gewünschten Daten einzustellen.
5. Drücken Sie die Taste [(••)], um die Einstellung zu bestätigen und zum nächsten Parameter zu gelangen.
6. Reihenfolge der Einstellung: Stunden → Minuten → Vol H/L (Alarm Lautstärke) → verlassen



7. Der Alarm ertönt, wenn die Alarmeinrichtung abgeschlossen und eingeschaltet ist.
8. Wenn innerhalb 20 Sekunden keine weitere Aktion erfolgt, wird die Einstellung gespeichert und der Einstellmodus verlassen.

ALARM EIN-/AUSSCHALTEN

1. Drücken Sie im Alarmanzeigemodus die Taste [], um den aktuellen Alarm ein- und auszuschalten. Im Kalenderanzeigemodus lautet die Reihenfolge: AL1 ein → AL2 ein → AL1 ein AL1+AL2 ein → AL1+AL2 aus.
2. Der Alarm dauert 2 Minuten und wird mit der Zeit immer schneller.

BETRIEB

1. Zur eingestellten Zeit ertönt das Alarmsignal.
2. Drücken Sie während des Alarms die Taste [SNOOZE | ], um den Alarm um 8 Minuten zu verzögern.

3. Wenn Sie keine Taste drücken, um den Alarm zu beenden, wird er nach 2 Minuten automatisch ausgeschaltet.
4. Um den Alarm zu stoppen, drücken Sie [] oder eine beliebige andere Taste außer SNOOZE.
5. Der Alarm beginnt zum nächsten Alarmzeitpunkt erneut, es sei denn, Sie schalten die Alarmfunktion durch Drücken der [] Taste aus.

RESET

Drücken Sie RESET, um auf die Standardeinstellungen zurückzusetzen.

SPEZIFIKATIONEN

Abmessungen (Hauptgerät):
98x43x97 mm (L x B x H)

Gewicht (Hauptgerät):

180 g

Temperaturanzeigebereich:

-5 °C bis +50 °C (23 °F bis 122 °F)

Energie:

2x AAA (LR03) 1,5V Batterien

HINWEIS:

- Wenn die Temperatur niedriger als -5°(23°) ist, zeigt die Temperaturanzeige LL.L. an. Wenn die Temperatur höher als 50°(122°) ist, zeigt die Temperaturanzeige HH.H. an.

EG-KONFORMITÄTSERKLÄRUNG

CE Hiermit erklärt die Explore Scientific GmbH, dass der Funkanlagentyp mit Artikelnummer: RDC3006 der Richtlinie 2014/53/EU entspricht. Der vollständige Text der EG-Konformitätserklärung ist unter der folgenden Internetadresse verfügbar: www.bresser.de/download/RDC3006/CE/

RDC3006_CE.pdf

HINWEISE ZUR REINIGUNG

- Trennen Sie das Gerät vor der Reinigung von der Stromquelle oder entfernen Sie die Batterien!
- Reinigen Sie das Gerät nur äußerlich mit einem trockenen Tuch. Um eine Beschädigung der Elektronik zu vermeiden, verwenden Sie keine Reinigungsflüssigkeit.
- Schützen Sie das Gerät vor Staub und Feuchtigkeit.

ENTSORGUNG



Entsorgen Sie die Verpackungsmaterialien sortenrein. Beachten Sie bitte bei der Entsorgung des Geräts die aktuellen gesetzlichen Bestimmungen. Informationen zur fachgerechten Entsorgung erhalten Sie bei den

kommunalen Entsorgungsdienstleistern oder dem Umweltamt.

 Werfen Sie Elektrogeräte nicht in den Hausmüll! Gemäß der Europäischen Richtlinie 2002/96/EG über Elektro- und Elektronik-Altgeräte und deren Umsetzung in nationales Recht, müssen verbrauchte Elektrogeräte getrennt gesammelt und einer umweltgerechten Wiederverwertung zugeführt werden.

 Sie können die Batterien nach Gebrauch entweder in unserer Verkaufsstelle oder in unmittelbarer Nähe (z.B. im Handel oder in kommunalen Sammelstellen) unentgeltlich zurückgeben. Bitte entsorgen Sie Ihre gebrauchten Batterien wie gesetzlich vorgeschrieben - an einer lokalen Sammelstelle oder im Einzelhandel. Die Entsorgung über den Hausmüll verstößt gegen die Batterie-Richtlinie. Batterien und Akkus

sind mit einer durchgekreuzten Mülltonne sowie dem chemischen Symbol des Schadstoffes beschriftet.



- 1 Batterie enthält Cadmium
- 2 Batterie enthält Quecksilber
- 3 Batterien enthalten Blei

GARANTIE & SERVICE

Die reguläre Garantiezeit beträgt 5 Jahre und beginnt am Tag des Kaufs. Um von einer verlängerten, freiwilligen Garantiezeit wie auf dem Geschenkkarton angegeben zu profitieren, ist eine Registrierung auf unserer Website erforderlich. Die vollständigen Garantiebedingungen sowie Informationen zu Garantiezeitverlängerung und Serviceleistungen können Sie unter www.explorescientific.com/warranty einsehen. Sie wünschen eine ausführliche Anleitung zu diesem Produkt in einer

bestimmten Sprache? Dann besuchen Sie unsere Website über nachfolgenden Link (QR Code) für verfügbare Versionen.

www.explorescientific.com/weather-clock-manuals

MANUELLER DOWNLOAD:

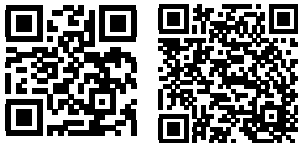

EU Version:

<https://cutt.ly/OngsHA6>

US Version:

SERVICE UND GARANTIE:



www.explorescientific.com/warranty

A PROPOS DE CE MODE D'EMPLOI



Ce mode d'emploi fait partie intégrante de l'appareil.

Veuillez lire les consignes de sécurité et le mode d'emploi attentivement avant utilisation.

Conservez ce mode d'emploi pour consultation ultérieure. Lorsque l'appareil est vendu ou donné à un tiers, le mode d'emploi doit être fourni au nouveau propriétaire/utilisateur du produit. L'appareil est prévu pour un usage intérieur uniquement.



AVERTISSEMENTS - GÉNÉRALITÉS

- **Risque d'électrocution** – Cet appareil contient des composants électroniques qui fonctionnent via une alimentation électrique (bloc secteur et/ou piles). Les

enfants ne peuvent utiliser cet appareil que sous la surveillance d'un adulte. N'utilisez l'appareil que de la façon décrite dans le manuel, autrement vous encourez le risque de subir une électrocution.

- **Risque de suffocation** – Les enfants ne peuvent utiliser cet appareil que sous la surveillance d'un adulte. Veuillez conserver le matériel d'emballage, tel que les sacs en plastiques et les élastiques, hors de portée des enfants, car ces matériaux présentent un risque de suffocation.
- **Risque de brûlure chimique** – Gardez les piles hors de portée des enfants ! Veuillez à insérer les piles correctement. Des piles qui fuient peuvent entraîner des brûlures chimiques. Evitez le contact entre l'acide des piles et la peau, les yeux et les muqueuses. En cas de contact, rincez immédiatement la partie touchée avec

beaucoup d'eau et contactez un médecin.

- **Risque d'incendie/explosion** – N'exposez pas l'appareil à des températures élevées. Utilisez uniquement les piles recommandées. Ne court-circuitez pas l'appareil ou les piles et ne les jetez pas au feu. Une chaleur excessive ou une manipulation inappropriée peut entraîner un court-circuit, un incendie ou une explosion.
- Ne démontez pas l'appareil. En cas de dysfonctionnement, contactez votre revendeur. Le revendeur prendra contact avec le service technique et enverra l'appareil pour réparation le cas échéant.
- Utilisez uniquement les piles recommandées. Veuillez toujours remplacer des piles faibles ou usagées par un jeu complet de piles neuves pleinement chargées. N'utilisez pas des piles de marques ou de capacités différentes. Les

piles doivent être retirées de l'appareil si celui-ci n'est pas utilisé pendant une période prolongée.

CONTENU DE LA LIVRAISON

Réveil, mode d'emploi, 2 piles AAA.

AVANT L'UTILISATION

- Nous vous recommandons d'utiliser des piles alcalines. Si la température passe fréquemment en-dessous de 0°C (32°F), nous vous recommandons d'utiliser des piles au lithium.
- Évitez d'utiliser des piles rechargeables. (Les piles rechargeables ne peuvent pas satisfaire aux spécifications d'alimentation requises.)
- Insérez les piles avant la première utilisation en respectant la polarité dans le compartiment des piles. 2 piles AAA sont requises.

DESCRIPTION DU PRODUIT

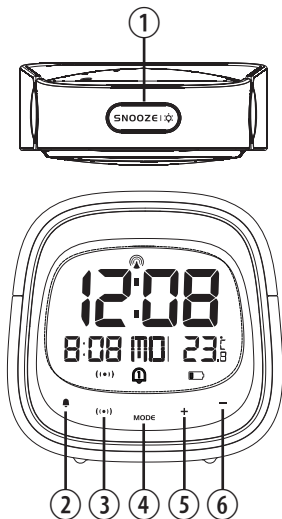

1. Appuyez sur [SNOOZE] pour activer la fonction de répétition de l'alarme et le rétroéclairage pendant 8 secondes. La fonction de répétition (snooze) arrête l'alarme pendant 8 minutes.
2. Appuyez sur la touche [] pour activer/désactiver l'alarme.
3. Appuyez sur [] pour basculer entre l'affichage du calendrier et de l'alarme. Maintenez cette touche enfoncée pour passer au mode de réglage de l'alarme.
4. Maintenez la touche [MODE] enfoncée pour passer au mode de réglage de l'heure et de la date.
5. Maintenez la touche [+] enfoncée pour activer ou désactiver le signal radio-piloté. En mode de réglage, appuyez sur cette touche pour augmenter d'une unité ou maintenez-la enfoncée pour

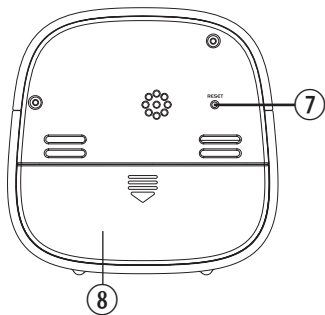

- augmenter rapidement.
6. En mode de réglage, appuyez sur la touche [–] pour diminuer d'une unité ou maintenez-la enfoncée pour diminuer rapidement.
 7. Appuyez sur la touche RESET pour réinitialiser les réglages aux paramètres par défaut.
 8. Compartiment des piles. Faire coulisser vers le bas pour ouvrir.



APERÇU DU PRODUIT

MODE	TOUCHE	SNOOZE 		()	MODE	+	-
Mode standard	APPUYER	Activer le rétroéclairage pendant 8 secondes (SNOOZE lorsque l'alarme sonne)	Activer/désactiver l'alarme Arrêter l'alarme (sonnerie)	Basculer entre l'affichage du calendrier et de l'alarme.	_____	_____	_____
	MAINTENIR ENFONCÉ	_____	_____	Passer au réglage de l'alarme	Passer au réglage de l'heure et de la	Activer/désactiver le signal radio-piloté	_____
Mode de réglage de l'heure	APPUYER	_____	_____	Confirmer le réglage	Confirmer le réglage	Augmenter	Diminuer
	MAINTENIR ENFONCÉ	_____	_____	_____	_____	Augmenter rapidement	Diminuer rapidement
Mode de réglage de l'alarme	APPUYER	_____	_____	_____	Confirmer le réglage	Augmenter	Diminuer
	MAINTENIR ENFONCÉ	_____	_____	_____	_____	Augmenter rapidement	Diminuer rapidement

ÉCRAN LCD

1. Affichage de l'heure
2. Affichage du calendrier
3. Affichage des jours de la semaine
4. Affichage de la température

[] Signal radio-piloté reçu

[+ZONE] Indicateur de fuseau horaire

[(••)] Fonction snooze activée

[] Alarme 1 ACTIVÉE

[] Alarme 2 ACTIVÉE

[] Alarme 1 + Alarme 2 ACTIVÉES

[] Indicateur de pile faible

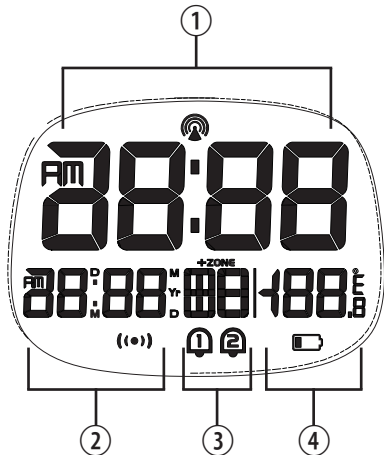

POUR COMMENCER

INSERTION DES PILES

1. Retirez le couvercle du compartiment à piles situé au dos.
2. Insérez 2 piles AAA (LR03)/1,5 V. Veillez à respecter la polarité (+/-) des piles.
3. Remettez le couvercle du compartiment à piles.

REMARQUE : Remplacez les piles lorsque [] s'affiche ou lorsque l'écran est sombre.

HORLOGE

RÉCEPTION DE L'HORLOGE

1. Remplacez les piles ou maintenez la touche [+] enfoncée pour lancer la réception du signal radio-piloté.
2. Le processus de réception dure 7 minutes.
3. Au cours du processus de réception, l'icône

du signal radio-piloté [  ] clignote.

4. Si le processus de réception du signal aboutit, l'icône complète du signal radio-piloté [] s'affiche à l'écran et la date et l'heure se règlent automatiquement. S'il échoue dans un délai de 7 minutes, le réglage du signal radio-piloté sera automatiquement annulé. Dans un tel cas, maintenez la touche [+] enfoncée pour relancer la réception du signal.
5. La réception du signal se lance automatiquement à 2h03, 3h03, 4h03, 5h03 toutes les nuits. La fonction de réception automatique s'arrête dès lors qu'elle aboutit.
6. Pour arrêter la réception du signal, maintenez la touche [+] enfoncée.
7. Si l'appareil ne reçoit toujours pas le signal, réglez l'heure manuellement.

RÉGLAGE MANUEL DE L'HORLOGE

1. Maintenez la touche **MODE** enfoncée pour entrer l'heure et la date.
2. Le paramètre de réglage clignote.
3. Appuyez une fois sur la touche **[+]**. Le chiffre augmente d'1 unité (lors du réglage des minutes, les secondes sont remises à 0). Maintenez la touche **[+]** enfoncée, les chiffres augmentent rapidement.
4. Appuyez une fois sur la touche **[-]**. Le chiffre diminue d'1 unité (lors du réglage des minutes, les secondes sont remises à 0). Maintenez la touche **[-]** enfoncée, les chiffres diminuent rapidement.
5. Appuyez sur la touche **[MODE]** pour confirmer le réglage et passer au paramètre suivant.
6. Séquence de réglage : Fuseau horaire → format 12/24 Hr → Heure → Minute → Année → Mode calendrier (jour-mois/mois-jour) → Mois → Jour → Langue du jour de la semaine → °C/°F → Quitter
7. Si aucune touche n'est activée pendant

20 secondes, le réglage sera enregistré et l'appareil sortira du mode de réglage.

LANGUE

Les langues disponibles sont : Anglais (E), Allemand (D) → Français (F) → Italien (I) → Espagnol (S)

RÉGLAGE DU FUSEAU HORAIRE

Pour régler un autre fuseau horaire, suivez les étapes suivantes :

1. Maintenez la touche **[MODE]** enfoncée pour entrer l'heure et la date.
2. Le réglage du décalage horaire clignote.
3. Appuyez sur la touche **[+]** pour augmenter le décalage horaire ou sur la touche **[-]** pour le diminuer.

RÉGLAGE °C/°F

1. Maintenez la touche **[MODE]** enfoncée pour entrer l'heure et la date.

2. Appuyez sur la touche [MODE] plusieurs fois jusqu'à ce que l'écran affiche °C/°F.
3. Appuyez sur la touche [+] ou [-] pour passer entre degrés Celsius (°C) / Fahrenheit (°F).

ALARME

CONFIGURATION/RÉGLAGE DE L'HEURE DE LA DOUBLE ALARME

Vous pouvez régler deux horaires d'alarme (AL1 et AL2).

1. Appuyez sur la touche [(••)] pour afficher l'alarme 1.
2. Maintenez la touche [(••)] enfoncée pour passer au mode de réglage de l'alarme pour l'alarme actuellement sélectionnée (Alarme 1).
3. Le paramètre de réglage clignote.
4. Appuyez sur la touche [+] ou [-] pour sélectionner le réglage souhaité.
5. Appuyez sur la touche [(••)] pour

confirmer le réglage et passer au paramètre suivant.

6. Séquence de réglage : Heure → Minute → Vol H/L (volume de l'alarme) → Quitter
7. L'alarme retentit lorsque le réglage de l'alarme est terminé et activé.
8. Si aucune touche n'est activée pendant 20 secondes, le réglage sera enregistré et l'appareil sortira du mode de réglage.

ACTIVATION/DÉSACTIVATION DE L'ALARME

1. En mode d'affichage de l'alarme, appuyez sur la touche [🔔] pour activer/désactiver l'alarme actuelle. En mode d'affichage du calendrier, la séquence est la suivante : AL1 activée → AL2 activée → AL1+AL2 activées → AL1+AL2 désactivées.
2. L'alarme dure 2 minutes et accélère avec le temps.

FUNCTIONNEMENT

1. A l'heure définie, le signal d'alarme sonne.
2. Au cours de la sonnerie, appuyez sur la touche [SNOOZE] pour retarder l'alarme de 8 minutes.
3. Si vous n'appuyez sur aucune touche pour arrêter l'alarme, celle-ci s'arrête automatiquement après 2 minutes.
4. Pour arrêter l'alarme, appuyez sur la touche [] ou n'importe quelle autre touche, à part SNOOZE.
5. L'alarme sonnera à nouveau à la prochaine heure d'alarme prévue, sauf si vous désactivez la fonction d'alarme en appuyant sur la touche [].

RÉINITIALISATION

Appuyez sur la touche RESET pour restaurer les paramètres par défaut.

SPÉCIFICATIONS

Dimensions (unité principale) :
98x43x97 mm (L x l x h)

Poids (unité principale) :
180 g

Plage d'affichage de la température :
-5°C à +50°C (23°F à 122°F)

Alimentation :
2 piles AAA (LR03) 1,5 V

REMARQUE

- Lorsque la température est inférieure à -5°C (23°F), la température affiche LL.L. Lorsque la température est supérieure à 50°C (122°F), la température affiche HH.H.

DÉCLARATION DE CONFORMITÉ CE

CE Par la présente, Explore Scientific GmbH déclare que le type d'appareil de numéro de pièce: RDC3006 satisfait à la Directive: 2014/53/UE. L'intégralité de la déclaration de conformité UE est disponible à l'adresse internet suivante : www.bresser.de/download/RDC3006/CE/RDC3006_CE.pdf

REMARQUES SUR LE NETTOYAGE

- Retirez les piles avant le nettoyage.
- Utilisez uniquement un chiffon sec pour nettoyer l'extérieur de l'appareil. Pour éviter d'endommager les composants électroniques, n'utilisez pas de liquide de nettoyage.
- Protégez l'appareil contre la poussière et l'humidité.

ELIMINATION



Éliminez les matériaux d'emballage correctement en fonction de leur type, tels que le papier ou le carton. Prenez contact avec votre service de collecte des déchets ou une autorité environnementale pour obtenir des informations sur une élimination appropriée.



Ne jetez pas les appareils électroniques avec les ordures ménagères !

Conformément à la directive 2002/96/CE du Parlement européen relative aux déchets d'équipements électriques et électroniques et son adaptation dans la législation allemande, les appareils électroniques usagés doivent faire l'objet d'une collecte séparée et doivent être recyclés dans le respect de l'environnement.



Conformément aux réglementations sur les piles et les piles rechargeables, il est formellement interdit de jeter les piles dans les ordures ménagères. Veillez à éliminer vos piles usagées tel qu'exigé par la loi : à un point de collecte local ou auprès d'un revendeur. Jeter les piles avec les ordures ménagères enfreint la Directive relative aux piles. Les piles qui contiennent des toxines sont marquées avec un signe et un symbole chimique.



¹ pile contenant du cadmium

² pile contenant du mercure

³ pile contenant du plomb

GARANTIE & RÉPARATION

La période de garantie est de 5 ans et commence à partir de la date d'achat. Afin de bénéficier d'une période de garantie prolongée comme indiqué sur l'emballage, l'enregistrement sur notre site internet est nécessaire. Vous pouvez avoir accès à l'intégralité des conditions de garantie ainsi qu'à des informations sur la prolongation de la période de garantie et sur nos services à la page www.explorescientific.com/warranty.

Souhaitez-vous obtenir un mode d'emploi détaillé pour ce produit dans une autre langue ? Rendez-vous sur notre site internet via le

lien ci-dessous (code QR) pour découvrir les versions disponibles.

clock-manuals

TÉLÉCHARGEMENT MANUEL:



SERVICE ET GARANTIE:



www.explorescientific.com/warranty

EU Version:

<https://cutt.ly/OngsHA6>

US Version:

www.explorescientific.com/weather-

ACERCA DE ESTE MANUAL DE INSTRUCCIONES



Este manual de instrucciones debe considerarse un componente del aparato. Lea atentamente las instrucciones de seguridad y el manual de instrucciones antes de usar el producto.

Guarde estas instrucciones para poder utilizarlas en el futuro. Si el aparato se vende o se entrega a otra persona, el manual de instrucciones deberá entregarse al nuevo propietario/usuario del producto. El aparato está destinado únicamente para uso en interiores.



ADVERTENCIAS GENERALES

- **Riesgo de descargas eléctricas** –

Este aparato contiene componentes electrónicos que funcionan mediante una fuente de alimentación (adaptador de corriente y/o pilas). Los niños solo pueden

utilizar el aparato bajo la supervisión de un adulto. Utilice el aparato solo como se describe en el manual; de lo contrario, corre el riesgo de sufrir una descarga eléctrica.

- **Peligro de asfixia** – Los niños solo pueden utilizar el aparato bajo la supervisión de un adulto. Mantenga el material de embalaje, como bolsas de plástico y gomas elásticas, fuera del alcance de los niños, ya que estos materiales representan un peligro de asfixia.
- **Riesgo de quemaduras químicas** – ¡Mantenga las pilas fuera del alcance de los niños! Asegúrese de insertar las pilas correctamente. El ácido que pueda fugarse de las pilas puede provocar quemaduras químicas. Evite el contacto del ácido de las pilas con la piel, los ojos y las membranas mucosas. En caso de contacto, enjuagar

inmediatamente la zona afectada con abundante agua y acudir al médico.

- **Riesgo de incendio/explosión** – No exponga el aparato a altas temperaturas. Utilice solo las pilas recomendadas. No cortocircuite el aparato o las pilas, ni los tire al fuego. Un calor excesivo o una manipulación inadecuada podrían provocar un cortocircuito, un incendio o una explosión.
- No desmonte el aparato. En caso de defectos, póngase en contacto con su distribuidor. El distribuidor se pondrá en contacto con el Centro de asistencia y podrá enviar el aparato para su reparación si es necesario.
- Utilice solo las pilas recomendadas. Siempre reemplace las pilas débiles o gastadas por un nuevo juego de pilas completo a plena capacidad. No

utilice pilas de marcas diferentes o con capacidades diferentes. Las pilas se deben retirar de la unidad si esta no se ha utilizado durante mucho tiempo.

VOLUMEN DE SUMINISTRO

Reloj despertador, manual de instrucciones, 2 pilas AAA.

ANTES DE EMPEZAR

- Le recomendamos utilizar pilas alcalinas. Si las temperaturas caen regularmente por debajo de 0 °C (32 °F), recomendamos usar pilas de litio.
- Evite utilizar pilas recargables. (Las pilas recargables no pueden mantener los requisitos correctos de alimentación.)
- Inserte las pilas antes del primer uso de acuerdo con la polaridad indicada en el compartimento de las pilas. Se necesitan 2 pilas AAA.

VISTA GENERAL DEL PRODUCTO

1. Pulse [SNOOZE] para activar la función de repetición y la retroiluminación durante 8 segundos. La función de repetición detendrá la alarma durante 8 minutos.
2. Pulse [] para activar/desactivar la alarma.
3. Pulse [(••)] para cambiar entre la indicación de calendario y la de alarma. Si mantiene pulsado el botón, entrará en el modo de ajuste de alarma.
4. Mantenga pulsado el botón [MODE] para entrar en el modo de ajuste de fecha y hora.
5. Mantenga pulsado [+] para activar/desactivar el radiocontrol. En el modo de ajuste, pulse el botón para incrementar el valor de uno en uno y

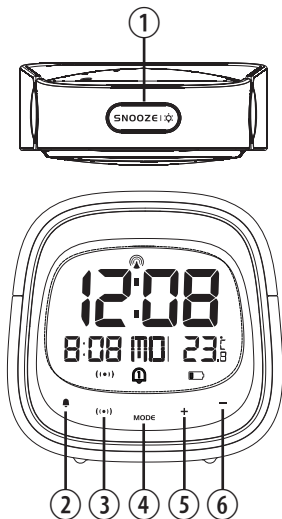

manténgalo pulsado para incrementarlo rápidamente.

6. En el modo de ajuste, pulse el botón [-] para reducir el valor de uno en uno y manténgalo pulsado para reducirlo rápidamente.
7. Pulse el botón RESET para restablecer los ajustes a la configuración predeterminada de fábrica.
8. Compartimento de las pilas. Deslícelo hacia abajo para abrirlo.

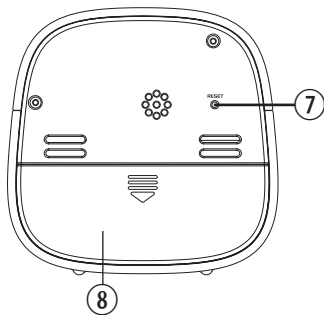

DESCRIPCIÓN DEL PRODUCTO

MODO	BOTÓN	SNOOZE		(●)	MODE	+	-
Modo estándar	PULSAR	Activar retroiluminación 8 segundos (SNOOZE mientras suena la alarma)	Activar/desactivar alarma Detener alarma (sonando)	Cambiar entre indicación de calendario y de alarma	_____	_____	_____
	MANT. PUL.	_____	_____	Entrar en ajuste de alarma	Entrar en ajuste de fecha y hora	Activar/desactivar radiocontrol	_____
Modo de ajuste de hora	PULSAR	_____	_____	Confirmar ajuste	Confirmar ajuste	Aumentar	Disminuir
	MANT. PUL.	_____	_____	_____	_____	Aumentar rápido	Disminuir rápido
Modo de ajuste de alarma	PULSAR	_____	_____	_____	Confirmar ajuste	Aumentar	Disminuir
	MANT. PUL.	_____	_____	_____	_____	Aumentar rápido	Disminuir rápido

PANTALLA LCD

1. Indicación de la hora
2. Indicación del calendario
3. Indicación del día de la semana
4. Indicación de la temperatura

[] Recibiendo señal de radiocontrol

[+ZONE] Indicador de huso horario

[(••)] Repetición activada

[] Alarma 1 activada

[] Alarma 2 activada

[] Alarma 1 + alarma 2 activadas

[] Indicador de bajo nivel de las pilas

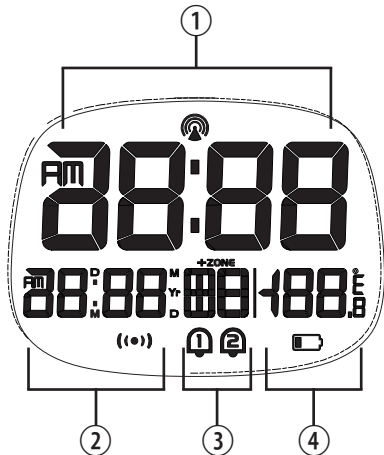

PRIMEROS PASOS

INSERCIÓN DE LAS PILAS



1. Retire la cubierta del compartimento de las pilas de la parte posterior.
2. Inserte 2 pilas AAA (LR03) de 1,5 V. Asegúrese de que las polaridades (+/-) de las pilas coincidan en el momento de colocarlas.
3. Vuelva a colocar la cubierta del compartimento de las pilas.

NOTA: Reemplace las pilas cuando aparezca  o cuando la pantalla se vea tenue.

RELOJ

RECEPCIÓN DE LA HORA

1. Reemplace las pilas o mantenga pulsado el botón [+] para iniciar la recepción de radiocontrol.

2. El proceso de recepción dura 7 minutos.
3. Durante el proceso de recepción parpadea el símbolo de la señal de radiocontrol [].
4. Si el proceso de recepción de radiocontrol es correcto, aparecerá un símbolo de radiocontrol completo [] en la pantalla, y la fecha y la hora se ajustarán automáticamente. Si el proceso falla en estos 7 minutos, se abandonará automáticamente el ajuste de radiocontrol. En tal caso, mantenga pulsado el botón [+] para reiniciar la recepción de radiocontrol.
5. La recepción de radiocontrol empezará automáticamente a las 2:03, 3:03, 4:03, 5:03 h cada noche. La función de recepción automática se detendrá si se realiza con éxito.
6. Para detener la recepción de radiocontrol, mantenga pulsado el botón [+].
7. Si el aparato sigue sin recibir la señal, ajuste

la hora manualmente.

AJUSTE MANUAL DEL RELOJ

1. Mantenga pulsado el botón [MODE] para entrar en el modo de ajuste de fecha y hora.
2. El parámetro de ajuste parpadeará.
3. Pulse el botón [+] una vez: la cifra aumentará de uno en uno (al ajustar los minutos, los segundos se restablecerán a 0). Mantenga pulsado el botón [+] para incrementar la cifra a más velocidad.
4. Pulse el botón [-] una vez: la cifra disminuirá de uno en uno (al ajustar los minutos, los segundos se restablecerán a 0). Mantenga pulsado el botón [-] para reducir la cifra a más velocidad.
5. Pulse el botón [MODE] para confirmar el ajuste y pasar al siguiente parámetro.
6. Secuencia de ajuste: Huso horario → Formato de hora 12/24 h → Hora → Minuto → Año → Modo de calendario (día-mes/mes-día) → Mes → Día → Idioma del día

de la semana → °C/°F → Salir

7. Si no se realiza ninguna acción en 20 segundos, el ajuste se guardará y se abandonará el modo de ajuste.

IDIOMA

Estas son las opciones de idioma: Inglés (E) / Alemán (D) → Francés (F) → Italiano (I) → Español (S)

AJUSTE DEL HUSO HORARIO

Para ajustar un huso horario distinto, proceda del siguiente modo:

1. Mantenga pulsado el botón [MODE] para entrar en el modo de ajuste de fecha y hora.
2. El ajuste del desfase del huso horario parpadeará.
3. Pulse el botón [+] para incrementar el desfase del huso horario o el botón [-] para reducirlo.

AJUSTE DE °C/°F

1. Mantenga pulsado el botón [MODE] para entrar en el modo de ajuste de fecha y hora.
2. Pulse el botón [MODE] varias veces hasta que en la pantalla aparezca °C/°F.
3. Pulse el botón [+] o [-] para cambiar entre grados Celsius (°C) y Fahrenheit (°F).

ALARMA

AJUSTE DE LA HORA DE ALARMA DUAL

Es posible ajustar dos horas de alarma (AL1 y AL2).

1. Pulse el botón [(••)] para visualizar la alarma 1.
2. Mantenga pulsado [(••)] para entrar en el modo de ajuste de alarma para la alarma seleccionada en ese momento (alarma 1).
3. El parámetro de ajuste parpadeará.
4. Pulse el botón [+] o [-] para ajustar los datos que desee.
5. Pulse el botón [(••)] para confirmar el ajuste y pasar al siguiente parámetro.
6. Secuencia de ajuste: Hora → Minuto →

Volumen alto/bajo de alarma → Salir

7. La alarma sonará cuando la configuración de la alarma finalice y se encienda.
8. Si no se realiza ninguna acción en 20 segundos, el ajuste se guardará y se abandonará el modo de ajuste.

ACTIVACIÓN/DESACTIVACIÓN DE LA ALARMA

1. En el modo de indicación de alarma, pulse el botón [🔔] para activar/desactivar la alarma actual. En el modo de indicación de calendario, la secuencia es esta: AL1 activada → AL2 activada → AL1+AL2 activadas → AL1+AL2 desactivadas.
2. La alarma dura 2 minutos y se va acelerando progresivamente.

FUNCIONAMIENTO

1. La señal de alarma suena a la hora ajustada.
2. Mientras suena la alarma, pulse el botón [SNOOZE] para retardar la alarma otros 8 minutos.

3. Si no pulsa ningún botón para detener la alarma, se apagará automáticamente después de 2 minutos.
4. Para detener la alarma, pulse [🔔] o cualquier otro botón excepto SNOOZE.
5. La alarma sonará de nuevo a la próxima hora de alarma ajustada, a menos que se desactive la función de alarma pulsando el botón [🔔].

RESTABLECIMIENTO

Pulse RESET para regresar a los ajustes predeterminados.

ESPECIFICACIONES

Dimensiones (unidad principal):

98 x 43 x 97 mm (La x An x Al)

Peso (unidad principal):

180 g

Rango de indicación de temperatura:

De -5 °C a +50 °C (de 23 °F a 122 °F)

Alimentación:

2 pilas AAA (LR03) de 1,5 V

NOTA:

- Si la temperatura es inferior a -5 °C (23 °F), como temperatura se indicará LL.L.
- Si la temperatura es superior a 50 °C (122 °F), como temperatura se indicará HH.H.

DECLARACIÓN DE CONFORMIDAD CE



Por la presente, Explore Scientific GmbH declara que el tipo de equipo con el número de referencia RDC3006 es acorde a la Directiva 2014/53/UE. El texto completo de la declaración de conformidad UE está disponible en la siguiente dirección de internet: www.bresser.de/download/RDC3006/CE/RDC3006_CE.pdf

NOTAS SOBRE LA LIMPIEZA

- Retire las pilas antes de limpiar el aparato.

- Utilice solo un paño seco para limpiar el exterior del aparato. Para evitar daños en la electrónica, no utilice líquidos limpiadores.
- Proteja el aparato contra el polvo y la humedad.

DESECHADO



Deseche los materiales de embalaje debidamente, separándolos según el tipo, como papel o cartón. Póngase en contacto con el servicio local de eliminación de residuos o con la autoridad medioambiental para obtener información sobre el desecho adecuado.



¡No tire aparatos electrónicos a la basura doméstica!

De acuerdo con la Directiva 2002/96/CE del Parlamento Europeo sobre residuos de aparatos eléctricos y electrónicos y su adaptación a la legislación alemana, los aparatos electrónicos usados deben recogerse por separado y reciclarse de forma respetuosa

con el medio ambiente.



De acuerdo con la normativa sobre pilas y acumuladores, está expresamente prohibido tirarlos a la basura doméstica normal. Asegúrese de desechar las pilas usadas según la ley: en un punto de recogida local o en tiendas que ofrezcan el servicio. Si se tiran a la basura doméstica, se estará violando la Directiva sobre pilas y acumuladores. Las pilas que contienen toxinas llevan una señal y un símbolo químico.



Cd¹



Hg²



Pb³

- ¹ La pila contiene cadmio
- ² La pila contiene mercurio
- ³ La pila contiene plomo

GARANTÍA Y ASISTENCIA

El periodo regular de garantía es de 5 años y comienza el día de la compra. Para beneficiarse de un período de garantía voluntario ampliado,

como se indica en la caja de regalo, es necesario registrarse en nuestro sitio web. Puede consultar las condiciones de garantía completas, así como la información sobre la ampliación del periodo de garantía y los detalles de nuestros servicios en www.explorescientific.com/warranty

¿Desea instrucciones detalladas para este producto en un idioma en particular? Visite nuestro sitio web a través del siguiente enlace (código QR) para ver las versiones disponibles.

DESCARGAR MANUAL:

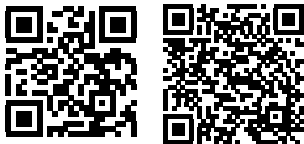

EU Version:

<https://cutt.ly/OngsHA6>

US Version:

www.explorescientific.com/weather-clock-manuals

SERVICIO Y GARANTÍA:



www.explorescientific.com/warranty

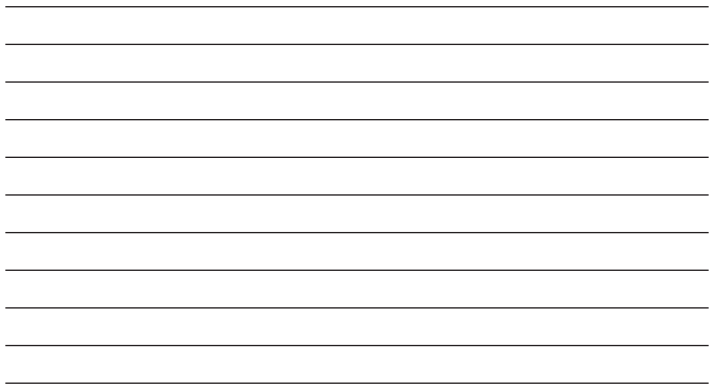



MANUAL DOWNLOAD:

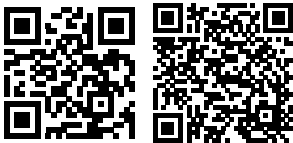

SERVICE AND WARRANTY:



EU Version:

<https://cutt.ly/OngsHA6>

US Version:

www.explorescientific.com/weather-clock-manuals

Errors and technical changes reserved. • Con riserva di errori e modifiche tecniche. • Irrtümer und technische Änderungen vorbehalten. • Sous réserve d'erreurs et de modifications techniques. • Queda reserva da la posibilidad de incluir modificaciones o de que el texto contenga errores.

ManualRD3006EU2021060701

www.explorescientific.com/warranty

EXPLORE[®]
SCIENTIFIC



Folux GmbH

Gutenbergstr. 2 · DE-46414 Rhede · Germany
www.bresser.de service@bresser.de



Explore Scientific, LLC

1010 S. 48th Street, Springdale, AR 72762
www.explorescientific.com