

# EXPLORE<sup>®</sup>

## SCIENTIFIC

Weather station • Stazione meteo • Wetterstation

# Smart Multi-Channel Weather Station With Wireless Sensor

Art.No.: WSH4102 (EU/AUS/US Version)

- (EN) INSTRUCTION MANUAL.....2
- (IT) ISTRUZIONI PER L'USO.....34
- (DE) BEDIENUNGSANLEITUNG.....64



## **ABOUT THIS INSTRUCTION MANUAL**

---



These operating instructions are to be considered a component of the device.

Please read the safety instructions and the operating instructions carefully before use.

Keep these instructions for renewed use at a later date. When the device is sold or given to someone else, the instruction manual must be provided to the new owner/user of the product.



This symbol represents a warning. To ensure safe use, always adhere to the instructions described in this documentation.



This symbol is followed by a user's tip.



### **GENERAL WARNINGS**

- **Risk of electric shock** — This device contains electronic components that operate via a power source (batteries). Children should only use the device under adult supervision. Only use the device as described in the manual; otherwise, you run the risk of an electric shock.
- **Choking hazard** — Children should only use the device under adult supervision. Keep packaging

material, like plastic bags and rubber bands, out of the reach of children, as these materials pose a choking hazard.

- **Risk of chemical burn** — Keep batteries out of the reach of children! Make sure you insert the batteries correctly. Leaking battery acid can lead to chemical burns. Avoid contact of battery acid with skin, eyes and mucous membranes. In the event of contact, rinse the affected region immediately with a plenty of water and seek medical attention.
- **Risk of fire/explosion** — Do not expose the device to high temperatures. Use only the recommended batteries. Do not short-circuit the device or batteries, or throw them into a fire. Excessive heat or improper handling could trigger a short-circuit, a fire, or an explosion.
- Do not disassemble the device. In the event of a defect, please contact your dealer. The dealer will contact the Service Centre and can send the device in to be repaired, if necessary.
- Use only the recommended batteries. Always replace weak or empty batteries with a new, complete set of batteries at full capacity. Do not use batteries from different brands or with different capacities. The batteries should be removed from the unit if it has not been used for a long time.

### **PRECAUTIONS**

- This product is not to be used for medical purposes or for public information.
  - Do not subject the unit to excessive force, shock, dust, temperature or humidity.
  - Do not cover the ventilation holes with any items such as newspapers, curtains etc.
  - Placement of this product on certain types of wood may result in damage to its finishing for which manufacturer will not be responsible. Consult the furniture manufacturer's care instructions for information.
  - This product is intended for use only with the adaptor provided: Manufacturer: HUAXU Electronics Factory, Model: HX075-0501000-AB, HX075-0501000-AG-001 or HX075-0501000-AX.
  - The console is intended to be used only indoors.
  - Place the console at least 20cm from nearby persons.
  - This device is only suitable for mounting at height < 2m.
- recommend using lithium batteries.
- Avoid using rechargeable batteries. (Rechargeable batteries cannot maintain correct power requirements.)
  - Insert batteries before first use, matching the polarity in the battery compartment. Connect the AC/DC adapter with the Base station and insert the CR2032 bell button battery as backup power. 2x AA batteries are required for for the Thermo-Hygro sensor.

### **SCOPE OF DELIVERY**

Base station, Thermo-Hygro sensor, AC/DC adapter (5V), CR2032 cell button battery

### **BEFORE YOU BEGIN**

- We recommend using alkaline batteries. If temperatures regularly fall below 0°C (32°F), we

# TABLE OF CONTENTS

---

<b>ABOUT THIS INSTRUCTION MANUAL</b> . . . . .	<b>2</b>
<b>! GENERAL WARNINGS</b> . . . . .	<b>2</b>
<b>PRECAUTIONS</b> . . . . .	<b>2</b>
<b>SCOPE OF DELIVERY</b> . . . . .	<b>3</b>
<b>BEFORE YOU BEGIN</b> . . . . .	<b>3</b>
<b>INTRODUCTION</b> . . . . .	<b>6</b>
<b>OVERVIEW</b> . . . . .	<b>6</b>
<b>CONSOLE</b> . . . . .	<b>6</b>
<b>WIRELESS THERMO-HYGRO SENSOR</b> . . . . .	<b>8</b>
<b>INSTALLATION AND SETUP</b> . . . . .	<b>8</b>
<b>INSTALL WIRELESS THERMO-HYGRO SENSOR</b> . . . . .	<b>8</b>
<b>SETUP THE CONSOLE</b> . . . . .	<b>9</b>
<b>ADDITIONAL WIRELESS SENSOR(S) (OPTIONAL)</b> . . . . .	<b>11</b>
<b>SMART LIFE APP</b> . . . . .	<b>12</b>
<b>ACCOUNT REGISTRATION</b> . . . . .	<b>12</b>
<b>CONNECT WEATHER STATION TO WIFI NETWORK</b> . . . . .	<b>13</b>
<b>DEVICE SCREEN OVERVIEW</b> . . . . .	<b>15</b>
<b>IOT APPLICATIONS</b> . . . . .	<b>19</b>
<b>OTHER FEATURE IN SMART LIFE APP</b> . . . . .	<b>20</b>
<b>FIRMWARE UPDATE</b> . . . . .	<b>20</b>
<b>OTHER SETTING &amp; FUNCTIONS OF THE CONSOLE</b> . . . . .	<b>21</b>
<b>SETTING ALARM TIME</b> . . . . .	<b>21</b>
<b>ACTIVATING ALARM FUNCTION</b> . . . . .	<b>22</b>
<b>WIRELESS SENSOR SIGNAL RECEIVING</b> . . . . .	<b>22</b>
<b>TEMPERATURE / HUMIDITY FUNCTION</b> . . . . .	<b>23</b>

TO VIEW MAX / MIN . . . . .	24
CALIBRATION . . . . .	25
BACK LIGHT . . . . .	25
SET LCD DISPLAY CONTRAST . . . . .	25
MAINTENANCE . . . . .	26
BATTERY REPLACEMENT . . . . .	26
TROUBLESHOOT . . . . .	26
SPECIFICATIONS. . . . .	26
CONSOLE . . . . .	26
WIRELESS THERMO-HYGRO SENSOR . . . . .	28
EC DECLARATION OF CONFORMITY . . . . .	30
RCM DECLARATION OF CONFORMITY . . . . .	30
FCC DECLARATION OF CONFORMITY. . . . .	30
NOTES ON CLEANING. . . . .	31
DISPOSAL . . . . .	31
WARRANTY & SERVICE . . . . .	32

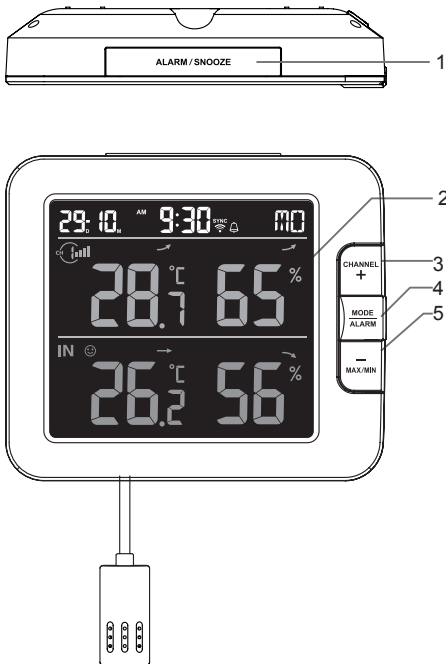

## INTRODUCTION

Thank you for selecting SMART multi-channel weather station. The console has Wi-Fi module built-in and through its smart system is compatible with Tuya® IOT platform. Through the Smart Life App, you can view the temperature and humidity of main console and wireless sensor(s), check history records, set high / low alarm and trigger tasks in anywhere. This system come with a wireless thermo-hygro sensor and can support up to 7 additional sensors (optional). User can monitor and set multi trigger task to control other Tuya® compatible device(s) according to the specific condition(s). The colourful LCD display shows the readings clearly and tidy, this system is a truly IoT system for you and your home.

### **NOTE:**

This instruction manual contains useful information on the proper use and care of this product. Please read this manual through to fully understand and enjoy its features, and keep it handy for future use.

## OVERVIEW

### CONSOLE

1. [ **ALARM/SNOOZE** ] key
2. **LCD display**

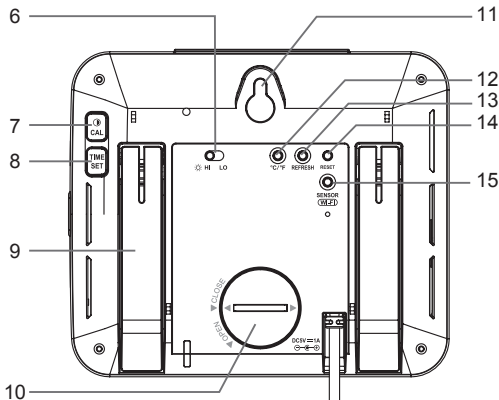

3. [ CHANNEL / + ] key
4. [ MODE / ALARM ] key
5. [ MAX / MIN / - ] key
6. [ HI / LO ] slide switch
7. [ ⏻ / CAL ] key
8. [ TIME SET ] key
9. Table stand
10. Battery door
11. Wall mounting hole
12. [ °C / °F ] key
13. [ Refresh ] key
14. [ RESET ] key
15. [ SENSOR / WI-FI ] key
16. Power jack

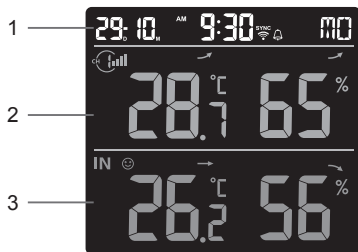

### LCD DISPLAY

1. Time & Date
2. Temperature & humidity
3. Indoor temperature & humidity

## WIRELESS THERMO-HYGRO SENSOR

1. LED indicator
2. Wall mounting holder
3. Channel slide switch
4. [ **RESET** ] key
5. Battery compartment

## INSTALLATION AND SETUP

### INSTALL WIRELESS THERMO-HYGRO SENSOR

1. Remove the battery door of the sensor.
2. Use the channel slide switch to set the channel number for the sensor (e.g. Channel 1)
3. Insert 2 x AA size batteries into the battery compartment according to the polarity marked on the battery compartment, and close the battery door.
4. The sensor is in synchronization mode, and can be registered to the console within the next few minutes. The transmission status LED will begin to flash every 1 minute.

#### **NOTE:**

- If you need to re-assign the sensor channel, slide the channel slide switch to the new channel position and press [ **RESET** ] key on the sensor for the new channel number to be effective.
- Avoid placing the sensors in direct sunlight, rain or snow.

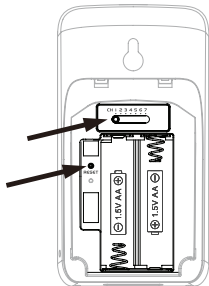
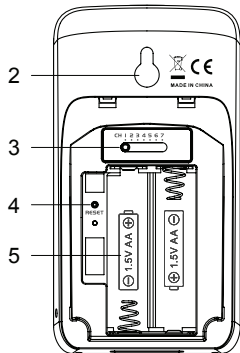
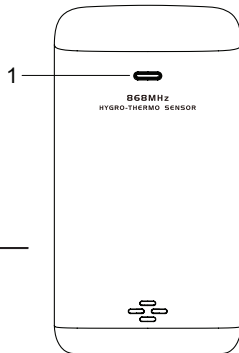



- To avoid the sensor/s and console pairing failure during new console setup, please power up the sensor(s) first, and then press [ **SENSOR/WiFi** ] key on the main unit.

## PLACING THE WIRELESS THERMO-HYGRO SENSOR

 Place a screw on the wall that you wish to hang the sensor on. Hang the sensor onto the screw by the wall mounting holder. You can also place the sensor on a table by itself.

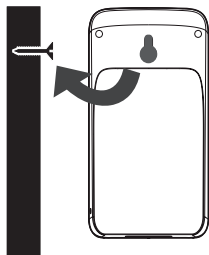

## SETUP THE CONSOLE

### INSTALL THE BACKUP BATTERY

Backup battery provides power to the console to retain clock time and date, max/min records and calibration value.

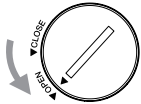
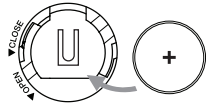
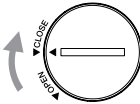
Step 1	Step 2	Step 3
		
Remove the console battery door with coin	Insert a new CR2032 button cell battery	Replace the battery door.

### NOTE:

- The backup battery can back up: Time & Date, Max/Min records and calibration value.
- The built-in memory can back up: Router setting server settings.

## POWER UP THE CONSOLE

1. Plug in the power adapter to power up the console.

2. Once the console is power up, all the segments of the LCD will be shown.
3. The console will automatically enter AP mode and sensor synchronization mode automatically.

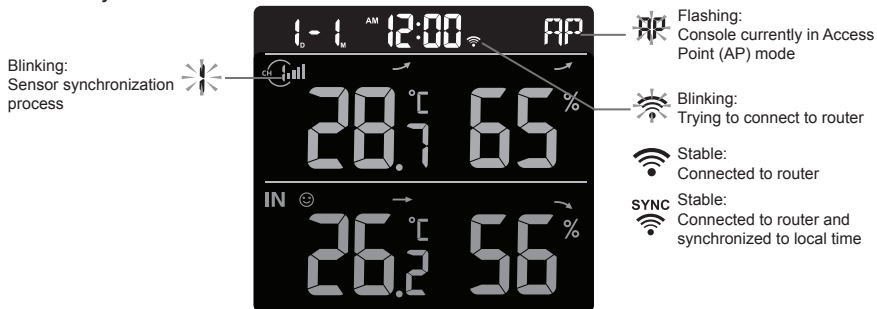

4. The wireless sensor will automatically pair up with console (about 1 minute). Upon successful synchronization, display will change from "--.-°C --%" to actual reading.

### **NOTE:**

If no display appears when power up the console. You can press **[ RESET ]** key by using a pointed object. If this process still not work, you can remove the backup battery and unplug the adaptor then re-power up the console again.

### **RESET AND FACTORY HARD RESET**

To reset the console and start again, press the **[ RESET ]** key once or remove the backup battery and then unplug the adaptor. To resume factory settings and remove all data, press and

hold the [ **RESET** ] key for 6 seconds.

## **CHANGING BATTERIES AND MANUAL PAIRING OF SENSOR**

Whenever you changed the batteries of the wireless sensor, re-synchronization must be done manually.

1. Change all the batteries to new ones in the sensor.
2. Press [ **SENSOR / WI-FI** ] key on the console to enter sensor Synchronization mode.
3. Console will re-register the sensor after its batteries are changed (about 1 minute).

## **ADDITIONAL WIRELESS SENSOR(S)** **(OPTIONAL)**

The console can support up to 7 wireless sensors.

1. In the new wireless sensor, slide the Channel switch to a new CH number
2. Press the [ **RESET** ] key on the new sensor.
3. At the back of the console, press the [ **SENSOR / WI-FI** ] key enter sensor

synchronization mode

4. Wait for the new sensor(s) to pair up with the console. (about 1 minute)
5. Once the new sensor(s) are connected to the console successfully, their temperature and humidity will be shown accordingly.



### **NOTE:**

- Channel number of the sensor must not be duplicated among the sensors. Please refer to “**INSTALL Wireless thermo-hygro SENSOR**” for details
- This console can support different type of additional wireless sensor(s), e.g. soil moisture. If you would like to pair up additional sensors, please check with your retailer for more detail.

## **SENSOR(S) RESYNCHRONIZATION**

Press the [ Sensor / wi-fi ] key once for the console to enter sensor Synchronization mode (channel number blinking), and the console will re-register all the sensors that have already been paired to it before.

## REMOVE WIRELESS SENSOR

User may manually delete any sensor from the console.

1. Press the [ **CHANNEL** ] key until the console shows the display of the selected sensor.
2. Press and hold [ **REFRESH** ] key for 10 seconds, until its readings are reset " -- , -°C -- % " is shown.

## SMART LIFE APP

### ACCOUNT REGISTRATION

The console works with Smart Life App for Android and iOS smart phone.

1. Scan the QR code to go to the Smart Life download page
2. Download Smart Life from Google Play or Apple App store.
3. Install the Smart Life App.
4. Follow the instruction to create your own account using phone number or email.
5. Once the account registration is completed, the Home Screen will be shown.



Smart Life for  
Andriod /IPhone

## NOTE:



- There is no Registration code needed if email method is chosen.
- The App may be subject to change without notice.
- You may be prompted to allow the App to have access to your location. This will allow the app to give you general weather information in your area. The app will still work if you don't allow access to that.

## CONNECT WEATHER STATION TO WIFI NETWORK

1. Press and hold the [**SENSOR / WI-FI**] key for 6 seconds to enter AP mode manually, indicated by blinking AP and . When the console is power up for the first time, the

console will automatically enter and stay at AP mode.

2. Open Smart Life App and follow the in-app instructions to connect weather station to your Wi-Fi network.

Step 1:  
At the home screen , tap the  on the top right corner to add your console.

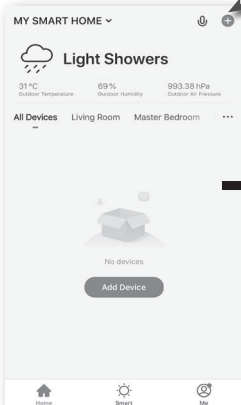

Step 2:  
On "Add Manually" screen, choose "Sensors" in the left menu bar and then select "Temperature and Humidity Sensor(Wi-Fi)".

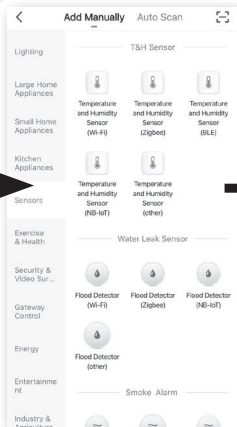

Step 3:  
Make sure you select the 2.4G network and enter your Wi-Fi password then tap the "Next".

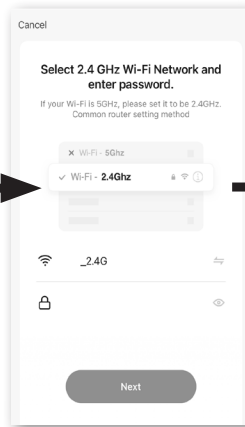

Step 4:  
Confirm your device is in "AP mode" and tap "Next".

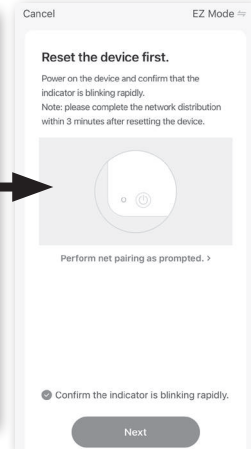

Step 5:  
There will auto scan and register your device.

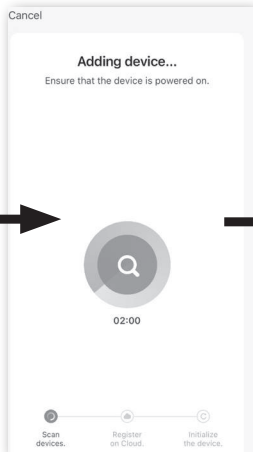

Step 6:  
Once it success, the console icon will shown, and you can customize its information.

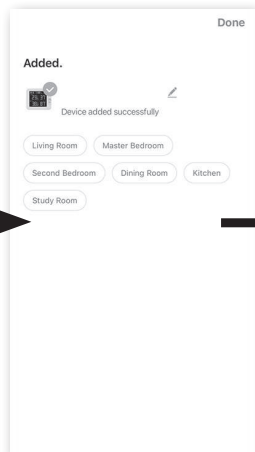

Step 7:  
The console will appears on your Home Screen. Tap to see the readings.

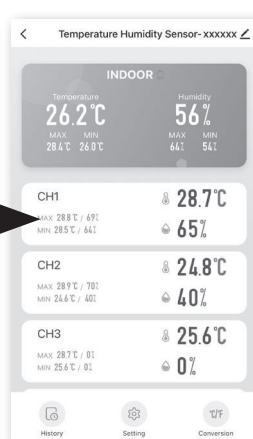
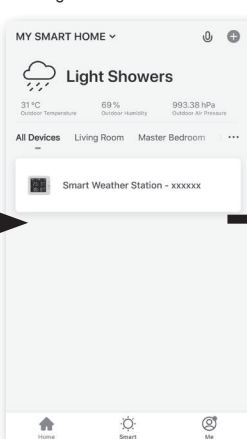

3. The console will automatically exit AP mode and return to normal operation once it's connected to Wi-Fi router.

 **NOTE :**

- Smart weather station can only connect to 2.4G WI-FI network
- Enable the location information in your mobile when you add your console to App.
- User may press and hold [ **SENSOR / WI-FI** ] for 6 seconds to exit AP mode any time.

## DEVICE SCREEN OVERVIEW

The device screen can show the IN and (CH) Channel's readings, max / min records, and access to graphs, alert setting, alert history and unit conversion.

1. Temperature and humidity reading with max/min records for INDOOR
2. Temperature and humidity reading with max/min records for wireless sensor (CH1 - CH7)
3. Back to home page icon
4. Device management for advance feature and firmware update
5. View the alert history
6. Setting for alert notification
7. Change temperature unit

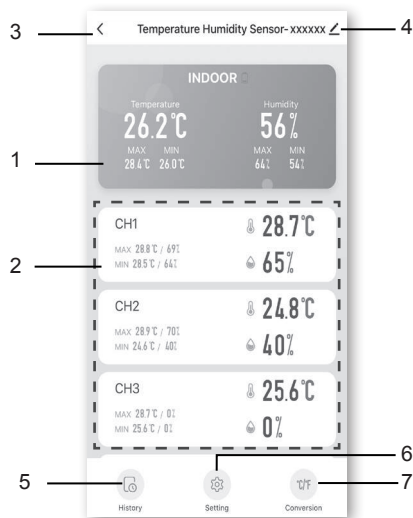

## TO VIEW HISTORY GRAPH

You can view the history graph by tapping the INDOOR or CH region in "device page".

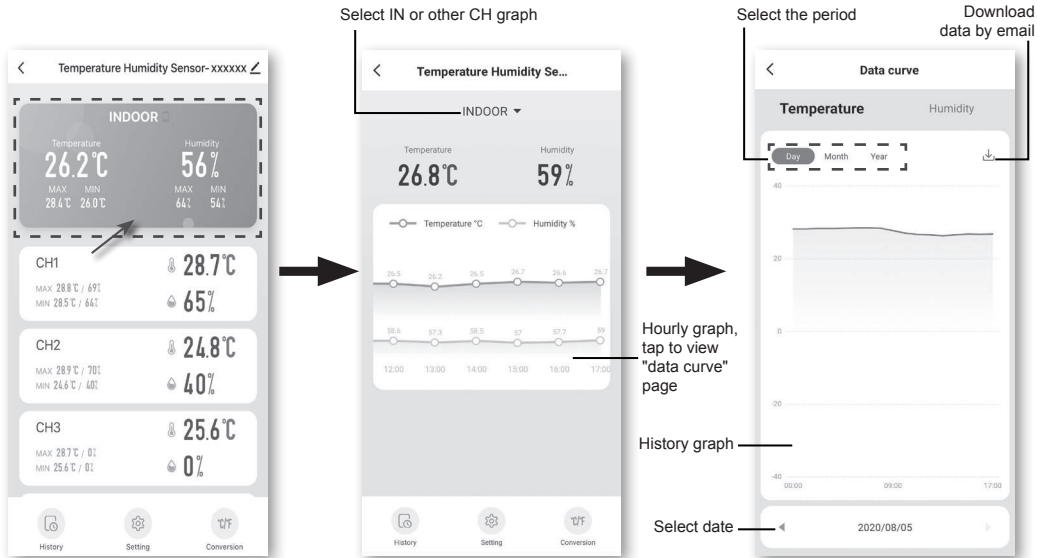



## TO SET ALERT NOTIFICATION

You can set the temperature and humidity high / low alarm.

**Step 1:**  
Tap the "Setting" on the bottom of the "device Screen".



**Step 2:**  
Tap the "Temperature Alarm" or "Humidity Alarm".

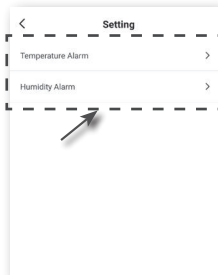

**Step 3:**  
Tap the "INDOOR" or "CH 1 ~ 7".



**Step 4:**  
Set the High / Low trigger values and slide the switch to activate the alert.

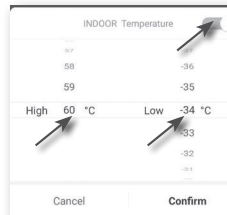

## AUTOMATION WITH OTHER DEVICE USING SMART LIFE

Wireless Sensor (s)



•  
•  
•

Console



Smart Life



Smart Sockets



Smart Switch Devices



Heater

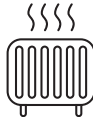

Fans



Bulbs



Humidifier



Dehumidifier



## IOT APPLICATIONS

Through the Smart life App, you can create the temperature and humidity trigger conditions to control other Smart Life compatible device(s) automatically.

Step 1:

Tap the "Smart" icon on Home screen, and follow the instruction to set condition and task.

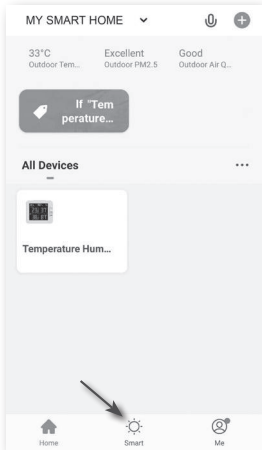

Step 2:

Tap the "+" icon.

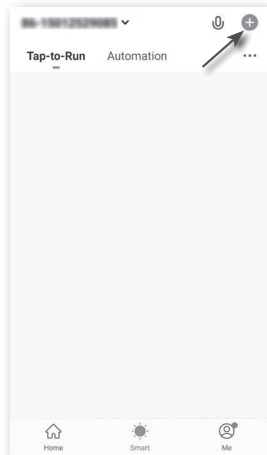

Step 3:

Tap one of below tag to set different trigger condition.

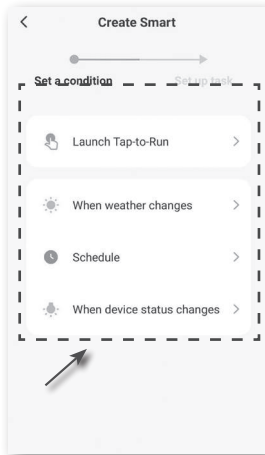

### NOTE :

- Any tasks required or performed by third party devices are at user's own choice and risk.
- Please note no guarantee can be assumed regarding the correctness, accuracy, uptodateness,

reliability and completeness of IOT applications.

### OTHER FEATURE IN SMART LIFE APP

Smart Life have many advance features, please check the FAQ in the App to know more about Smart Life. Tap "Me" in home page then tap the FAQ & Feedback for more detail.

### FIRMWARE UPDATE

The console can be updated through your WI-FI network. If new firmware is available, a notification or pop up message will be shown on your mobile when you open the App. Follow the instruction in the App to do the update.

During the update process, the console will show the progress status percentage at the bottom of the screen. Once the update complete, the console screen will reset and back to normal mode. **Please ignore App update fail message**, if the console can restart and show the normal screen after the update process completed.

### **IMPORTANT NOTE:**

- Please keep connecting the power during the firmware update process.
- Please make sure your PC's WI-FI connection is stable.

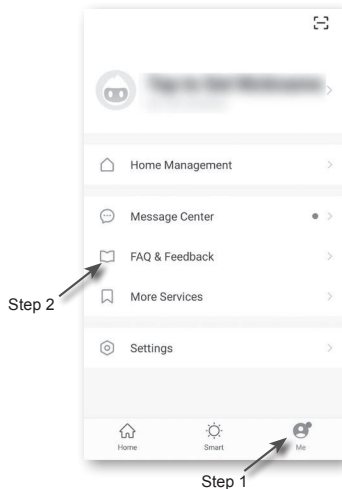

- When the update process start, do not operate the PC and console until the update finished.
- During firmware update the console will stop upload data to the cloud server. It will reconnect to your WI-FI router and upload the data again once the firmware update succeed. If the console cannot connect to your router, please enter the SETUP page to setup again.
- After the firmware updates, user might need to input the Weather Underground ID and password again.
- Firmware update process have potectial risk, which cannot guarantee 100% success. If the update fail, please redo the above step to update again.

## OTHER SETTING & FUNCTIONS OF THE CONSOLE

### MANUAL CLOCK SETTING

This console is designed to obtain the local time by synchronizing with your local time. If you want to use it off line, you can set the time and date manually. During the first time startup, press and hold the [ **SENSOR / WI-FI** ] key for 6 seconds and let the console back to normal mode.

1. In normal mode, press and hold [ **TIME SET**

] key for 2 seconds to enter setting.

2. The setting sequence: 12/24 hour format → Hour → Minute → Year → M-D/D-M format → Month → Day → Time sync ON/OFF → weekday Language.
3. Press [ + ] or [ - ] key to change the value. Press and hold the key for quick-adjust.
4. Press [ **TIME SET** ] key to save and exit the setting mode, or it will automatically exit the setting mode 60 seconds later without pressing any key.

### **NOTE:**

- In normal mode, press [ **TIME SET** ] key to switch between year and date display.
- During the setting, you can back to normal model by press and hold [ **TIME SET** ] key for 2 seconds.

### SETTING ALARM TIME

1. In normal time mode, press and hold [ **MODE / ALARM** ] key for 2 seconds until the alarm hour digit flashes to enter alarm time setting mode.
2. Press [ + ] or [ - ] key to change the value. Press and hold the key for quick-

adjust.

3. Press [ **MODE / ALARM** ] key again to step the setting value to Minute with the Minute digit flashing.
4. Press [ **+** ] or [ **-** ] key to adjust the value of the flashing digit.
5. Press [ **MODE / ALARM** ] key to save and exit the setting.

#### **NOTE:**

- In alarm mode, the “” icon will display on the LCD.
- The alarm function will turn on automatically once you set the alarm time.

### **ACTIVATING ALARM FUNCTION**

1. In normal mode, press [ **MODE / ALARM** ] key to show the alarm time for 5 seconds.
2. When the alarm time displays, press [ **MODE / ALARM** ] key again to activate the alarm function.



When clock reach the alarm time, alarm sound will start.

Where it can be stopped by following operation:

- Auto-stop after 2 minutes alarming if without any operation and the alarm will activate again in the next day.
- By pressing [ **ALARM / SNOOZE** ] key to enter snooze that the alarm will sound again after 5 minutes.
- By pressing and hold [ **ALARM / SNOOZE** ] key for 2 seconds to stop the alarm and will activate again in the next day
- By pressing [ **MODE / ALARM** ] key to stop the alarm and the alarm will activate again in the next day.

#### **NOTE:**

- The snooze could be used continuously in 24 hours.
- During the snooze, the alarm icon “” will keep flashing.

### **WIRELESS SENSOR SIGNAL RECEIVING**

1. The console display signal strength for the wireless sensor(s), as per table below:

Signal strength of wireless sensor channel			
	No signal	Weak signal	Good signal

- If the signal has discontinued and does not recover within 15 minutes, the signal icon will disappear. The temperature and humidity will display “Er” for the corresponding channel.
- If the signal does not recover within 48 hours, the “Er” display will become permanent. You need to replace the batteries and then press [ **SENSOR / WI-FI** ] key to pair up the sensor again.

### **VIEW THE OTHER CHANNELS (OPTIONAL FEATURE WITH ADD ON EXTRA SENSORS)**



This console is capable to pair with 7 wireless sensors. If you have 2 or more wireless sensors, you can press [ **CHANNEL** ] key to switch between different wireless channels in normal mode, or press and hold [ **CHANNEL** ] key for 2 seconds to toggle auto-cycle mode to display the connected channels at 4 seconds interval.

During auto-cycle mode, the  icon will show on the wireless sensor channels section of the console's display. Press [ **CHANNEL** ] key to stop auto cycle and display the current channel.

### **TEMPERATURE / HUMIDITY FUNCTION**

- The temperature and humidity reading are display on the Channel and indoor section.
- Use the [ **°C / °F** ] key to select the temperature display unit.
- If temperature / humidity is below the measurement range, the reading will show “LO”. If temperature / humidity is above the measurement range, the reading will show “HI”.

### **COMFORT INDICATION**

The comfort indication is a pictorial indication based on indoor air temperature and humidity in an attempt to determine comfort level.			
	Too cold	Comfortable	Too hot

### NOTE:

- Comfort indication can vary under the same temperature, depending on the humidity.
- There is no comfort indication when temperature is below 0°C (32°F) or over 60°C (140°F).

### TREND INDICATOR

The trend indicator shows the temperature or humidity trends of changes based on later 15 minutes.

		
Rising	Steady	Falling

### MAX / MIN DATA RECORD

The console can record MAX / MIN readings both daily and since last reset.

 	 	 	 
Daily MAX reading	Daily MIN reading	MAX reading since last reset	MIN reading since last reset

### TO VIEW MAX / MIN

1. In normal mode, press [ **MAX / MIN** ] key on the front side, to check the daily MAX records of current channel and indoor.
2. Press [ **MAX / MIN** ] key again to check the daily MIN records of current channel and indoor.
3. Press [ **MAX / MIN** ] key again to check the accumulative MAX records.
4. Press [ **MAX / MIN** ] key again to check the accumulative MIN records.
5. Press [ **MAX / MIN** ] key again and back to normal mode.



6. User can also check records of different sensor by pressing [ **CHANNEL** ] key.

### TO RESET THE MAX/MIN RECORDS

Press and hold [ **MAX / MIN** ] key for 2 seconds to reset the current on display MAX or MIN records.

#### NOTE:

The LCD will also display the " **MAX** " / " **MIN** " icon, when showing the record(s).

### CALIBRATION

To calibrate the temperature and humidity:

1. In normal mode, press and hold [ **⏻ / CAL** ] key for 2 seconds to enter the calibration mode as below.



2. Press [ **+** ] or [ **-** ] key to select IN or any Channels.
3. Press [ **MODE / ALARM** ] key to select between: Temperature → Humidity.
4. While temperature or humidity is blinking, press [ **+** ] or [ **-** ] key to adjust the offset value.
5. When finished, press [ **MODE / ALARM** ] to proceed with next calibration by repeating process 2 - 4 above.
6. Press [ **⏻ / CAL** ] key to return to normal mode.

### BACK LIGHT

The main unit back light can be adjusted, using the [ **HI / LO** ] sliding switch to select the appropriate brightness:

- Slide to the [ **HI** ] position for the brighter back light.
- Slide to the [ **LO** ] position for the dimmer back light.

### SET LCD DISPLAY CONTRAST

In normal mode, press [ **⏻ / CAL** ] key to adjust LCD contrast for best viewing on table stand or wall mounted.

## **MAINTENANCE**

---

### **BATTERY REPLACEMENT**

When low battery indicator “” is displayed in CH section of the LCD display, it indicates that the current channel sensor battery power give wireless sensor shown is low respectively. Please replace with new batteries.

### **TROUBLESHOOT**



<b>Problems</b>	<b>Solution</b>
Indoor wireless sensor is intermittent or no connection	<ol style="list-style-type: none"><li>1. Make sure the sensor is within the transmission range</li><li>2. Make sure the channel displayed match to the channel selection on sensor</li><li>3. If it still not work, reset the sensor and resynchronize with console.</li></ol>
No WI-FI connection	<ol style="list-style-type: none"><li>1. Check for WI-FI symbol on the display, it should be always on.</li><li>2. Make sure you connect to 2.4G band but not 5G band of your WI-FI router.</li></ol>
Temperature or humidity not accurate	<ol style="list-style-type: none"><li>1. Do not place your console or sensor close to the heat source</li><li>2. If the sensor still not accurate adjust the value in calibration mode.</li></ol>

### **SPECIFICATIONS**

---

#### **CONSOLE**

##### **General Specification**

Dimensions (W x H x D)	130 x 112 x 27.5mm (5.1 x 4.4 x 1.1 in)
------------------------	---

Weight	220g (with batteries)
Main power	DC 5V, 1A adaptor
Backup battery	CR2032
Operating temperature range	-5°C ~ 50°C
Operating Humidity range	10~90% RH
Support sensors	- 1 Wireless Thermo-hygro sensors (included) - Support Up to 7 Wireless Thermo-hygro sensors (optional)
RF frequency (Depend on country version)	915Mhz (US version) / 868Mhz (EU or UK version) / 917Mhz (AU version)

### **Time Related Function Specification**

Time display	HH: MM
Hour format	12hr AM / PM or 24 hr
Date display	DD / MM or MM / DD
Time synchronize method	Through the server to get the local time of the console location
Weekday languages	EN / DE / FR / ES / IT / NL / RU

### **In Temperature**

Temperature unit	°C and °F
Accuracy	<0°C or >40°C ± 2°C (<32°F or >104°F ± 3.6°F) 0~40°C ±1°C (32~104°F ± 1.8°F)
Resolution	°C / °F (1 decimal place)

### **In Humidity**

Humidity unit	%
---------------	---

Accuracy	1 ~ 20% RH $\pm$ 6.5% RH @ 25°C (77°F) 21 ~ 80% RH $\pm$ 3.5% RH @ 25°C (77°F) 81 ~ 99% RH $\pm$ 6.5% RH @ 25°C (77°F)
----------	--

Resolution	1%
------------	----

### **WI-FI Communication Specification**

Standard	802.11 b/g/n
----------	--------------

Operating frequency :	2.4GHz
-----------------------	--------

Supported router security type	WPA/WPA2, OPEN, WEP (WEP only support Hexadecimal password)
--------------------------------	---

### **APP Specification**

Support App	- Tuya smart - Smart Life
-------------	------------------------------

Supported platform of App	Android smart phone iPhone
---------------------------	-------------------------------

### **WIRELESS THERMO-HYGRO SENSOR**

Dimensions (W x H x D)	60 x 113 x 39.5mm (2.4 x 4.4 x 1.6in)
------------------------	---------------------------------------

Weight	126g (with batteries)
--------	-----------------------

Main power	2 x AA size 1.5V batteries ( Lithium batteries recommended)
------------	--

Weather data	Temperature and Humidity
--------------	--------------------------

RF transmission range	150m
-----------------------	------

RF frequency (depend on country version)	915Mhz (US) / 868Mhz (EU, UK) / 917Mhz (AU)
--	---

Transmission interval	60 seconds for temperature and humidity
-----------------------	---

Operating range	-40 ~ 60°C (-40 ~ 140°F) Lithium batteries required
Operating humidity range	1 ~ 99% RH

### CH (wireless sensor) Temperature

Temperature unit	°C and °F
Accuracy	5.1 ~ 60°C ± 0.4°C (41.2 ~ 140°F ± 0.7°F) -19.9 ~ 5°C ± 1°C (-3.8 ~ 41°F ± 1.8°F) -40 ~ -20°C ± 1.5°C (-40 ~ -4°F ± 2.7°F)
Resolution	°C / °F (1 decimal place)

### CH (wireless sensor) Humidity

Humidity unit	%
Accuracy	1 ~ 20% RH ± 6.5% RH @ 25°C (77°F) 21 ~ 80% RH ± 3.5% RH @ 25°C (77°F) 81 ~ 99% RH ± 6.5% RH @ 25°C (77°F)
Resolution	1%

RF frequency (depend on country version)	915Mhz (US) / 868Mhz (EU, UK) / 917Mhz (AU)
Transmission interval	60 seconds for temperature and humidity
Operating range	-40 ~ 60°C (-40 ~ 140°F) Lithium batteries required
Operating humidity range	1 ~ 99% RH

### CH (wireless sensor) Temperature

Temperature unit	°C and °F
------------------	-----------

Accuracy	5.1 ~ 60°C ± 0.4°C (41.2 ~ 140°F ± 0.7°F) -19.9 ~ 5°C ± 1°C (-3.8 ~ 41°F ± 1.8°F) -40 ~ -20°C ± 1.5°C (-40 ~ -4°F ± 2.7°F)
Resolution	°C / °F (1 decimal place)
<b>CH (wireless sensor) Humidity</b>	
Humidity unit	%
Accuracy	1 ~ 20% RH ± 6.5% RH @ 25°C (77°F) 21 ~ 80% RH ± 3.5% RH @ 25°C (77°F) 81 ~ 99% RH ± 6.5% RH @ 25°C (77°F)
Resolution	1%

## EC DECLARATION OF CONFORMITY

 Hereby, Bresser GmbH (Folux GmbH) declares that the equipment type with part number: WSH4102 is in compliance with Directive: 2014/53/EU. The full text of the EU declaration of conformity is available at the following internet address:  
[www.bresser.de/download/WSH4102/CE/WSH4102\\_CE.pdf](http://www.bresser.de/download/WSH4102/CE/WSH4102_CE.pdf)

## RCM DECLARATION OF CONFORMITY

 The product complies with electrical safety, EMC and radio spectrum regulatory

requirements for products supplied to the Australia or New Zealand market.

## FCC DECLARATION OF CONFORMITY

 This device complies with Part 15 of the FCC Rules. Operation is subject to the following two conditions: (1) this device may not cause harmful interference, and (2) this device must accept any interference received, including interference that may cause undesired operation.

**Warning:** Changes or modifications not expressly approved by the party responsible for compliance

could void the user's authority to operate the equipment.

**NOTE:** This equipment has been tested and found to comply with the limits for a Class B digital device, pursuant to Part 15 of the FCC Rules. These limits are designed to provide reasonable protection against harmful interference in a residential installation. This equipment generates, uses and can radiate radio frequency energy and, if not installed and used in accordance with the instructions, may cause harmful interference to radio communications. However, there is no guarantee that interference will not occur in a particular installation.

If this equipment does cause harmful interference to radio or television reception, which can be determined by turning the equipment off and on, the user is encouraged to try to correct the interference by one or more of the following measures:

- Reorient or relocate the receiving antenna.
- Increase the separation between the equipment and receiver.
- Connect the equipment into an outlet on a circuit different from that to which the receiver is connected.
- Consult the dealer or an experienced radio/TV technician for help.

**FCC responsible party:** Explore Scientific, LLC

Company name: Explore Scientific, LLC

**Address:** 1010 S. 48th Street, Springdale, AR 72762

Phone: 866.252.3811

## NOTES ON CLEANING

---

- Remove the batteries before cleaning.
- Only use a dry cloth to clean the exterior of the device. To avoid damaging the electronics, do not use any cleaning fluid.
- Protect the device from dust and moisture.

## DISPOSAL

---



Dispose of the packaging materials properly, according to their type, such as paper or cardboard. Contact your local waste-disposal service or environmental authority for information on the proper disposal.



Do not dispose of electronic devices in the household garbage!

As per the Directive 2002/96/EC of the European Parliament on waste electrical and electronic equipment and its adaptation into German law, used electronic devices must be collected separately and recycled in an environmentally friendly manner.



In accordance with the regulations concerning batteries and rechargeable batteries, disposing

of them in the normal household waste is explicitly forbidden. Please make sure to dispose of your used batteries as required by law — at a local collection point or in the retail market. Disposal in domestic waste violates the Battery Directive. Batteries that contain toxins are marked with a sign and a chemical symbol.



- ¹ battery contains cadmium
- ² battery contains mercury
- ³ battery contains lead

## WARRANTY & SERVICE

---

The guarantee period is 5 years and begins on the day of purchase. You can consult the full guarantee terms and details of our services at [www.explorescientific.com/warranty](http://www.explorescientific.com/warranty).

Would you like detailed instructions for this product in a particular language? Then visit our website via the link below (QR code) for available versions.



### MANUAL DOWNLOAD:



[www.explorescientific.com/weather-clock-manuals](http://www.explorescientific.com/weather-clock-manuals)



### SERVICE AND WARRANTY:



[www.explorescientific.com/warranty](http://www.explorescientific.com/warranty)





## **INFORMAZIONI SUL MANUALE DI ISTRUZIONI**



Il presente manuale è parte integrante del prodotto. Non azionare il dispositivo prima di aver letto attentamente le istruzioni di sicurezza e le istruzioni per l'uso in esso contenute.

Il manuale deve essere conservato in modo che sia possibile consultarlo anche in seguito. Nel caso in cui il dispositivo venga venduto o ceduto a terzi, dovrà essere fornito al nuovo possessore del dispositivo.



Questo simbolo rappresenta un avvertimento. Per garantire un uso sicuro, attenersi sempre alle istruzioni descritte in questa documentazione.



Questo simbolo è seguito da un suggerimento dell'utente.



## **AVVERTENZE GENERALI**

- **RISCHIO DI FOLGORAZIONE** — Questo apparecchio contiene componenti elettronici azionati da una sorgente di corrente (alimentatore e/o batterie). L'utilizzo deve avvenire in stretta conformità con quanto prescritto nel presente manuale. In caso contrario, non sarà possibile escludere il rischio di infortuni elettrici.
- **PERICOLO DI SOFFOCAMENTO** — I bambini

possono utilizzare il dispositivo solo sotto la vigilanza di un adulto. I materiali di imballaggio, i sacchetti di plastica e le fasce in gomma possono causare soffocamento e, pertanto, devono essere conservati in modo che i bambini non riescano a raggiungerli.

- **RISCHIO DI USTIONE CHIMICA** — Tenere le batterie fuori dalla portata dei bambini. Accertarsi di installare le batterie nel modo corretto. La fuoriuscita di acido dalle batterie può causare ustioni chimiche. Evitare che l'acido venga a contatto con pelle, occhi e mucose. In caso, lavare immediatamente le parti interessate con un'abbondante quantità di acqua e rivolgersi a un medico.
- **RISCHIO DI INCENDIO/ESPLOSIONE** — Non esporre il dispositivo a temperature elevate. Utilizzare solo le batterie consigliate. Evitare che possano verificarsi corto-circuiti a carico del dispositivo o delle batterie. Non gettare il dispositivo o le batterie nel fuoco. Il surriscaldamento o l'impiego inappropriato potrebbe generare un cortocircuito, un incendio o un'esplosione.
- Non smontare il dispositivo. Qualora dovesse rilevarsi difettoso, rivolgersi al proprio rivenditore autorizzato. Il rivenditore provvederà a contattare il Centro assistenza e, se necessario, spedisce il dispositivo in riparazione.

- Utilizzare solo le batterie consigliate. Le batterie scariche o esaurite devono essere sempre sostituite con una serie completa di batterie nuove di capacità massima. Non utilizzare batterie di marche o capacità diverse. Rimuovere le batterie dall'unità se questa rimarrà inutilizzata per un periodo prolungato.

### **PRECAUTIONS**

- Questo prodotto non deve essere utilizzato per scopi medici o per informazioni pubbliche.
- Non sottoporre l'unità a forza, urti, polvere, temperatura o umidità eccessivi.
- Non coprire i fori di ventilazione con oggetti come giornali, tende e così via.
- Il posizionamento di questo prodotto su alcuni tipi di legno può causare danni alla sua finitura per i quali il produttore non si assumerà alcuna responsabilità. A tale proposito, consultare le istruzioni rilasciate dal produttore dei mobili.
- La console deve essere utilizzata solo con il numero di modello dell'alimentatore Hua Xu Electronics Factory: HX075-0501000-AB, HX075-0501000-AG-001 o HX075-0501000-AX.
- La console deve essere utilizzata solo in ambienti chiusi.
- Posizionare la console ad almeno 20 cm di distanza dai presenti.
- La stazione meteo non deve essere installata ad

altezze superiori a 2 metri.

### **CONTENUTO DELLA CONFEZIONE**

Stazione base, sensore termogrometrico wireless, adattatore CA/ CC (5V), manuale di istruzioni, batteria a bottone CR2032

### **PRIMA DI INIZIARE**

- Si consiglia l'uso di batterie alcaline. Se le temperature tendono regolarmente a scendere sotto 0 °C (32 °F), tuttavia, potrebbe essere preferibile l'impiego di batterie al litio.
- Evitare di utilizzare batterie ricaricabili (le batterie ricaricabili non soddisfano i requisiti di alimentazione appropriati).
- Collegare l'alimentazione AC/DC alla stazione base e inserire batteria a bottone CR2032 come batterie di backup. Sono necessarie 2 batterie AA per il sensore.

## TABLE OF CONTENTS

---

INFORMAZIONI SUL MANUALE DI ISTRUZIONI . . . . .	34
<b>⚠</b> AVVERTENZE GENERALI. . . . .	34
PRECAUTIONS. . . . .	35
CONTENUTO DELLA CONFEZIONE . . . . .	35
PRIMA DI INIZIARE. . . . .	35
INTRODUZIONE . . . . .	38
PANORAMICA . . . . .	38
CONSOLE . . . . .	38
SENSORE TERMOIGROMETRICO WIRELEISS . . . . .	40
INSTALLAZIONE E CONFIGURAZIONE. . . . .	40
CONFIGURAZIONE DELLA CONSOLE . . . . .	41
SENSORI WIRELESS AGGIUNTIVI (OPZIONALI) . . . . .	43
APP SMART LIFE. . . . .	44
REGISTRAZIONE DELL'ACCOUNT . . . . .	44
CONNESSIONE DELLA STAZIONE METEO ALLA RETE WI-FI . . . . .	44
STAZIONE METEO ALLA PROPRIA RETE WI-FI. . . . .	45
PANORAMICA DELL'APP . . . . .	47
APPLICAZIONI IOT . . . . .	51
ALTRE FUNZIONI DELL'APP SMART LIFE. . . . .	52
AGGIORNAMENTO DEL FIRMWARE . . . . .	52
ALTRE IMPOSTAZIONI E FUNZIONI DELLA CONSOLE . . . . .	53
IMPOSTAZIONE MANUALE DELL'OROLOGIO. . . . .	53
IMPOSTAZIONE DELLA SVEGLIA. . . . .	54
ATTIVAZIONE DEGLI ALLARMI . . . . .	54
RICEZIONE DEL SEGNALE DEL SENSORE WIRELESS. . . . .	55

FUNZIONE TEMPERATURA/UMIDITÀ . . . . .	56
VISUALIZZAZIONE DEI VALORI MINIMI E MASSIMI . . . . .	57
CALIBRAZIONE . . . . .	58
RETROILLUMINAZIONE . . . . .	58
CONTRASTO DEL DISPLAY . . . . .	58
MANUTENZIONE . . . . .	58
SOSTITUZIONE DELLE BATTERIE . . . . .	58
RISOLUZIONE DEI PROBLEMI . . . . .	59
SPECIFICHE . . . . .	59
CONSOLE . . . . .	59
SENSORE INTERNO TERMOIGROMETRICO WIRELESS . . . . .	61
DICHIARAZIONE DI CONFORMITÀ CE . . . . .	62
NOTE SULLA PULIZIA . . . . .	62
SMALTIMENTO . . . . .	62
GARANZIA E ASSISTENZA . . . . .	63

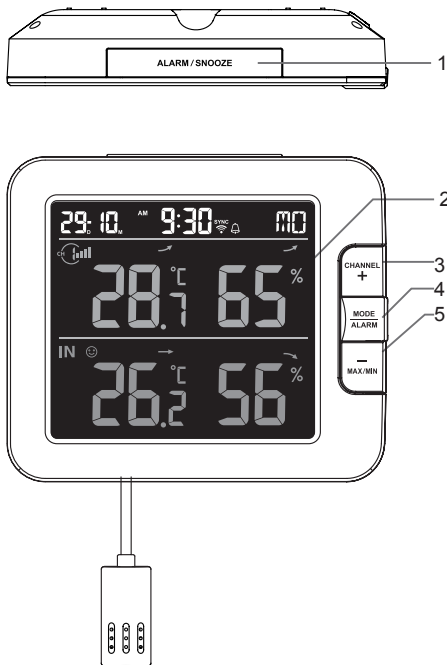

## INTRODUZIONE

Grazie per aver scelto questa stazione meteo multicanale intelligente. L'unità di controllo integra un modulo Wi-Fi, e il suo sistema intelligente è compatibile con la piattaforma IoT Tuya®. Tramite l'app Smart Life è possibile visualizzare i valori di temperatura e umidità rilevati dall'unità principale e dai sensori wireless, controllare lo storico dei dati, impostare l'allarme per i valori massimi e minimi e avviare le attività da remoto. Il sistema include un sensore termoigrometrico wireless e supporta fino a 7 sensori aggiuntivi (opzionali). L'utente può monitorare e impostare diverse attività per controllare altri dispositivi compatibili con Tuya® in base a specifiche condizioni. Il display LCD a colori permette di visualizzare i dati in modo nitido. Questo prodotto è un sistema IoT facile e pratico da usare.

### **NOTA:**

Questo manuale di istruzioni contiene informazioni utili sull'uso e la cura corretta del prodotto. Leggere attentamente il manuale per comprendere e apprezzare appieno le funzionalità, e conservarlo per usi futuri.

## PANORAMICA

### CONSOLE

1. Tasto [ **ALARM/SNOOZE** ]

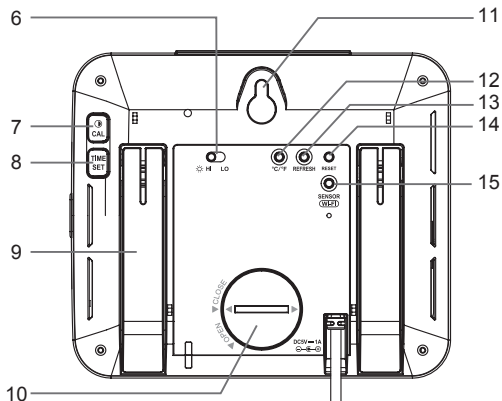

2. Display LCD
3. Tasto [ **CHANNEL / +** ]
4. Tasto [ **MODE / ALARM** ]
5. Tasto [ **MAX / MIN / -** ]
6. [ **HI / LO** ] Interruttore a scorrimento
7. Tasto [ **☉ / CAL** ]
8. Tasto [ **TIME SET** ]
9. Supporto da tavolo
10. Sportello vano batterie
11. Supporto per montaggio a parete
12. Tasto [ **°C / °F** ]
13. Tasto [ **Refresh** ]
14. Tasto [ **RESET** ]
15. Tasto [ **SENSOR / WI-FI** ]
16. Jack di alimentazione

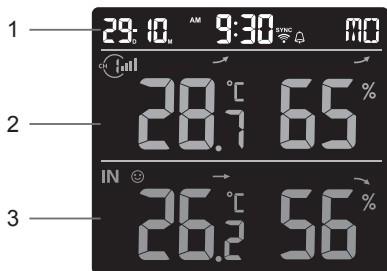

### DISPLAY LCD

1. Ora & Data
2. Umidità e temperatura
3. Umidità e temperatura interna

## SENSORE TERMOIGROMETRICO WIRELESS

1. Indicatore luminoso
2. Supporto per montaggio a parete
3. Interruttore a scorrimento canali
4. Tasto [ **RESET** ]
5. Vano batterie

## INSTALLAZIONE E CONFIGURAZIONE

### INSTALLAZIONE DEL SENSORE TERMOIGROMETRICO WIRELESS

1. Rimuovere lo sportello del vano batterie del sensore.
2. Utilizzare l'interruttore a scorrimento dei canali per impostare il numero canale per il sensore (ad es. Canale 1)
3. Inserire 2 batterie AA nel vano batterie rispettando la polarità indicata al suo interno, quindi chiudere il coperchio del vano.
4. Il sensore è in modalità sincronizzazione e può essere registrato sulla console entro pochi minuti. Il LED dello stato di trasmissione inizia a lampeggiare alla frequenza di 1 minuto.

#### NOTA:

Se è necessario riassegnare il canale del sensore, far scorrere l'interruttore di scorrimento dei canali nella posizione del nuovo canale. Affinché il nuovo

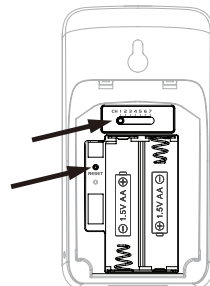
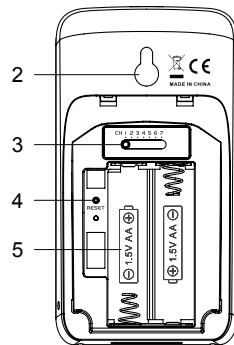
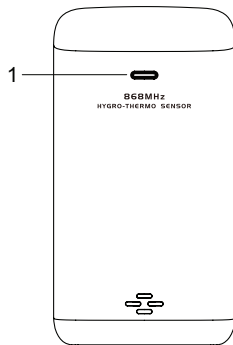



numero di canale diventi effettivo, premere il tasto [ **RESET** ] sul sensore.

- Evitare di esporre i sensori a luce solare diretta, pioggia o neve.
- Per evitare errori nell'associazione tra sensore e console durante la configurazione della nuova console, accendere prima il sensore e quindi premere il tasto [ **SENSOR/WiFi** ] sull'unità principale.

## POSIZIONAMENTO DEL SENSORE WIRELESS

 Posizionare una vite sulla parete alla quale si desidera appendere il sensore. Appendere il sensore alla vite utilizzando il supporto per montaggio a parete. È anche possibile posizionare il sensore autonomamente su un tavolo.

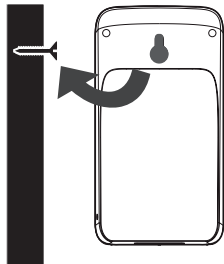

## CONFIGURAZIONE DELLA CONSOLE

### INSTALLAZIONE DELLA BATTERIA DI EMERGENZA

La batteria di emergenza alimenta l'unità principale per mantenere memorizzati data e ora, valori minimi e massimi e dati di calibrazione.

Passaggio 1	Passaggio 2	Passaggio 3
Rimuovere il coperchio del vano batterie dell'unità principale con un gettone.	Inserire una batteria a bottone CR2032.	Riposizionare il coperchio del vano batterie.

## NOTE:

- La batteria di emergenza memorizza: data e ora, valori minimi e massimi e dati di calibrazione.
- La memoria interna memorizza: le impostazioni del server e del router.

## ACCENSIONE DELLA CONSOLE

1. Collegare l'adattatore di corrente per accendere l'unità principale.
2. Quando l'unità principale è accesa, tutti i segmenti del display LCD saranno visibili.
3. L'unità principale entrerà automaticamente in modalità AP e si abbinerà automaticamente ai sensori.



4. Il sensore wireless si abbinerà automaticamente all'unità principale entro 1 minuto circa. Al termine dell'abbinamento, i valori rilevati dal sensore sostituiranno "--.-°C --%".



### NOTA:

Se il display non si accende dopo aver collegato l'unità principale, premere il pulsante [ **RESET** ] con un oggetto appuntito. Se il display rimane spento, rimuovere la batteria di emergenza e scollegare l'adattatore, quindi ricollegarlo.

## RIPRISTINO E HARD RESET ALLE IMPOSTAZIONI DI FABBRICA

Per ripristinare l'unità principale, premere il pulsante [ **RESET** ] con un oggetto appuntito o rimuovere la batteria di emergenza e scollegare l'adattatore. Per ripristinare le impostazioni predefinite e rimuovere tutti i dati, tenere premuto il pulsante [ **RESET** ] per 6 secondi.

## SOSTITUZIONE DELLE BATTERIE E ASSOCIAZIONE MANUALE DEL SENSORE

Ogni volta che si sostituiscono le batterie del sensore meteo 7-in-1 o del sensore interno wireless, è necessario eseguire manualmente la risincronizzazione.

1. Sostituire tutte le batterie con batterie nuove nel sensore.
2. Premere il tasto [ **SENSOR / WI-FI** ] sulla console per accedere alla modalità di sincronizzazione dei sensori.
3. Dopo aver sostituito le batterie, l'unità principale si abbinerà nuovamente al sensore entro 1 minuto circa.

## SENSORI WIRELESS AGGIUNTIVI

### (OPZIONALI)

L'unità principale supporta fino a 7 sensori wireless.

1. Portare l'interruttore del canale sul nuovo sensore in corrispondenza di un nuovo numero di canale.
2. Premere il pulsante [ **RESET** ] sul nuovo sensore.
3. Premere il pulsante [ **SENSOR / WI-FI** ] sulla parte posteriore dell'unità principale per attivare la modalità di abbinamento.
4. Il sensore wireless si abbinerà automaticamente all'unità principale entro 1 minuto circa.
5. Al termine dell'abbinamento, sull'unità principale appariranno i valori di temperatura e umidità rilevati dal nuovo sensore.



### **NOTA:**

- Il numero di canale del sensore non deve essere duplicato tra i sensori. Consultare **“INSTALLAZIONE DEL SENSORE WIRELESS”** per i dettagli
- Questa console può supportare diversi tipi di sensori wireless aggiuntivi, ad es.

sensores di umidità del suolo. Se si desidera associare sensori aggiuntivi, consultare il rivenditore per ulteriori dettagli.

## RISINCRONIZZAZIONE DEI SENSORI

Premere una volta il tasto [ **SENSOR / WI-FI** ] per consentire alla console di accedere alla modalità di sincronizzazione dei sensori (il numero di canale lampeggia), in modo che la console possa registrare nuovamente i sensori registrati in precedenza, senza quindi perdere la connessione dei sensori associati prima.

## RIMOZIONE DI UN SENSORE WIRELESS

È possibile rimuovere manualmente qualsiasi sensore dall'unità principale.

1. Premere ripetutamente il pulsante [ **CHANNEL** ] finché sull'unità principale non appare il sensore da rimuovere.

2. Tenere premuto il pulsante [ **REFRESH** ] per 10 secondi finché i valori non vengono ripristinati (sul display apparirà " -- , -°C -- %").



Smart Life for  
Android / iPhone

## REGISTRAZIONE DELL'ACCOUNT

L'unità principale è compatibile con l'app Smart Life, disponibile per gli smartphone Android e iOS.

1. Scansionare il codice QR per accedere alla pagina di download dell'app Smart Life.
2. Scaricare l'app Smart Life da Google Play o dall'App Store di Apple.
3. Installare l'app Smart Life.
4. Seguire le istruzioni per creare il proprio account personale tramite numero di telefono o indirizzo e-mail.
5. Al termine della registrazione dell'account apparirà la schermata principale dell'app.



### NOTA:

- Effettuando la registrazione tramite indirizzo e-mail non è necessario inserire alcun codice di registrazione.
- L'app può subire modifiche senza preavviso.
- Potrebbe essere necessario autorizzare l'app ad accedere alla propria posizione. Ciò permette all'app di fornire informazioni meteorologiche sulla propria area. L'app funziona correttamente anche se tale autorizzazione viene negata.

## CONNESSIONE DELLA STAZIONE METEO

## ALLA RETE WI-FI

1. Tenere premuto il pulsante [ SENSOR / WI-FI ] per 6 secondi per accedere manualmente alla modalità AP. Le icone AP e  lampeggeranno sul display. Alla prima accensione, l'unità

Passaggio 1:  
Toccare il simbolo  in alto a destra sulla schermata principale  per aggiungere l'unità principale.

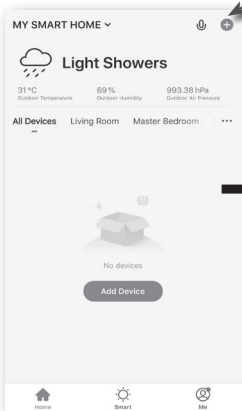

Passaggio 2:  
Sulla schermata "Aggiunta manuale" toccare "Sensori" nella barra del menu a sinistra, quindi selezionare "Sensore di temperatura e umidità (Wi-Fi)".

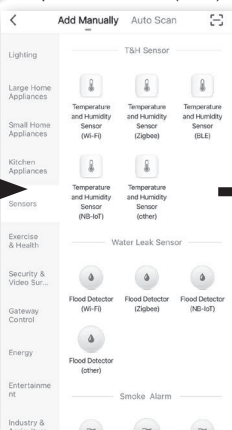

principale entrerà automaticamente in modalità AP.

2. Aprire l'app Smart Life e seguire le istruzioni a schermo per connettere la stazione meteo alla propria rete Wi-Fi.

Passaggio 3:  
Assicurarsi di selezionare una rete 2,4 G, inserire la password della rete Wi-Fi quindi selezionare "Avanti".

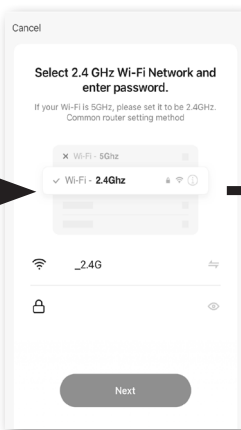

Passaggio 4:  
Confermare che l'unità principale è in modalità AP, quindi selezionare "Avanti".

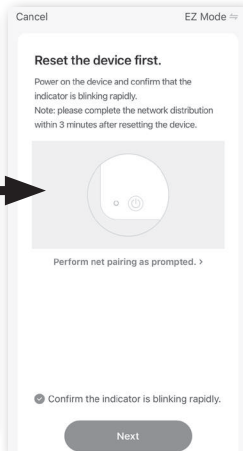

Passaggio 5:  
L'app rileverà e registrerà automaticamente l'unità principale.

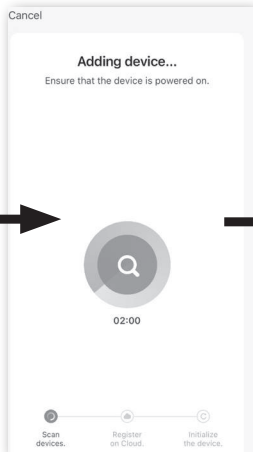

Passaggio 6:  
Al termine della registrazione apparirà l'icona dell'unità principale, e sarà possibile accedere alle relative informazioni.

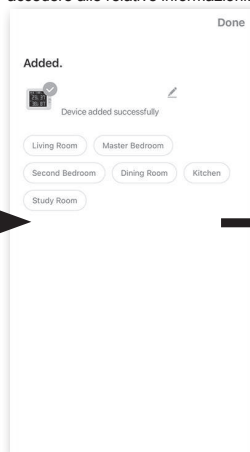

Passaggio 7:  
Sulla schermata principale apparirà l'icona dell'unità principale. Toccarla per visualizzare i valori rilevati.

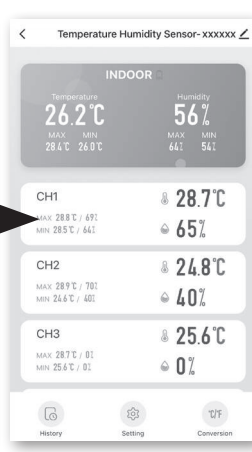
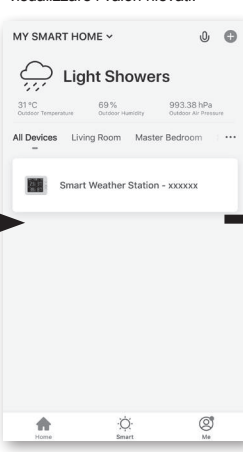

3. L'unità principale uscirà automaticamente dalla modalità AP e tornerà alla modalità normale quando è connessa al router Wi-Fi.



#### NOTA :

- La stazione meteo intelligente può essere

- connessa esclusivamente a reti Wi-Fi 2,4 G.
- Attivare le informazioni di geolocalizzazione sul proprio dispositivo mobile durante l'aggiunta nell'unità principale all'app.
- È possibile uscire in qualsiasi momento dalla modalità AP tenendo premuto il pulsante [ **SENSOR / WI-FI** ] per 6 secondi.

## PANORAMICA DELL'APP

L'app permette di visualizzare i valori rilevati dall'unità principale e dai sensori wireless (CH), i valori massimi e minimi, i grafici, le impostazioni e lo storico degli allarmi e di selezionare le l'unità di misura.

1. Valori di temperatura e umidità INTERNE con massime e minime
2. Valori di temperatura e umidità rilevati dai sensori wireless (CH1 - CH7) con massime e minime e minime
3. Ritorno alla schermata principale
4. Accesso alle funzioni avanzate e aggiornamento del firmware
5. Accesso allo storico degli allarmi
6. Impostazioni degli allarmi
7. Selezione dell'unità di misura

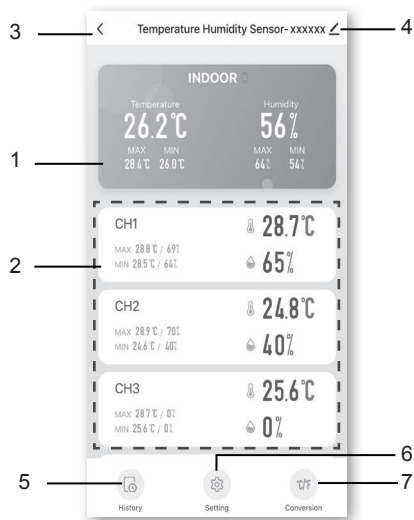

## VISUALIZZAZIONE DEI GRAFICI

È possibile visualizzare i dati sotto forma di grafico toccando l'area INDOOR o CH nella schermata del dispositivo.

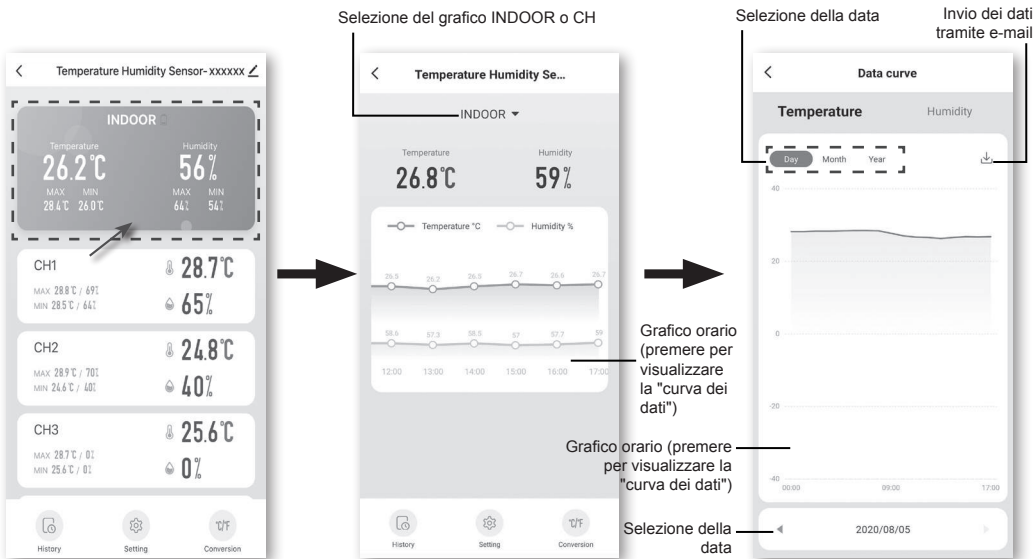



## IMPOSTAZIONE DEGLI ALLARMI

È possibile impostare gli allarmi per i valori minimi/massimi di temperatura e umidità.

Passaggio 1:

Toccare "Impostazioni" sulla parte inferiore della schermata del dispositivo.



Passaggio 2:

Toccare "Allarme di temperatura" o "Allarme di umidità".

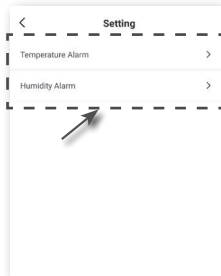

Passaggio 3:

Toccare "INDOOR" o "CH 1 ~ 7".

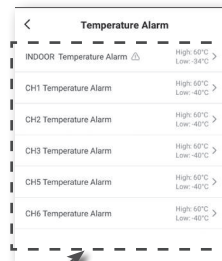

Passaggio 4:

Impostare i valori minimi/massimi per gli allarmi e scorrere l'interruttore per attivare gli allarmi.

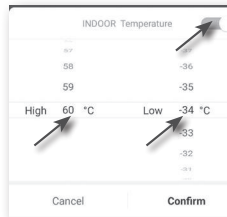

## COMPATIBILITÀ DI SMART LIFE CON ALTRI DISPOSITIVI IOT

Sensori wireless



•  
•  
•

Unità principale



Smart Life



Prese intelligenti



Interruttori intelligenti



Radiatori



Ventilatori



Lampadine



Umidificatori



Deumidificatori



## APPLICAZIONI IOT

L'app Smart Life permette di impostare condizioni di temperatura e umidità che causano l'attivazione automatica di altri dispositivi compatibili con Smart Life.

Passaggio 1:  Toccare l'icona "Smart" sulla schermata principale e seguire le istruzioni per impostare la condizione e l'attività corrispondente.

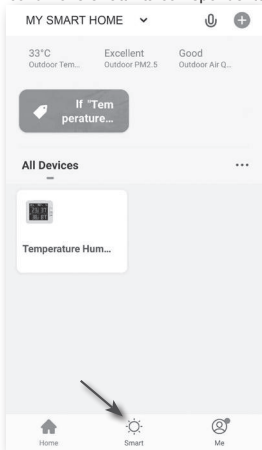

Passaggio 2: Toccare l'icona "+".

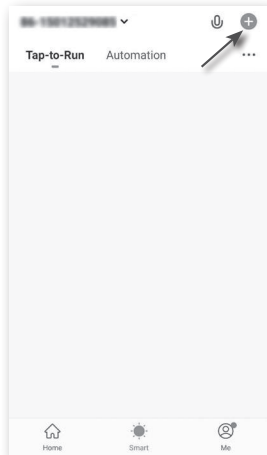

Passaggio 3: Toccare una delle seguenti etichette per impostare diverse condizioni di attivazione.

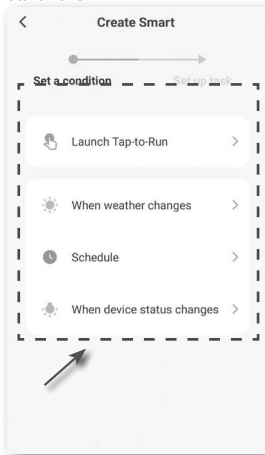

### NOTA :

- Qualsiasi attività richiesta o effettuata da dispositivi di terze parti sono sotto la responsabilità dell'utente.
- Non si fornisce alcuna garanzia sull'accuratezza, la correttezza, l'attualità, l'attendibilità e la completezza delle applicazioni IoT.

## ALTRE FUNZIONI DELL'APP SMART LIFE

L'app Smart Life dispone di molte funzioni avanzate. Consultare la sezione Domande frequenti nell'app per saperne di più. Toccare l'icona "Me" nella schermata principale, quindi toccare l'icona Domande frequenti e Feedback per maggiori dettagli.

## AGGIORNAMENTO DEL FIRMWARE

Il firmware dell'unità principale può essere aggiornato tramite rete Wi-Fi. Se un nuovo firmware è disponibile, nell'app installata sul proprio smartphone apparirà una notifica o un messaggio a comparsa. Seguire le istruzioni nell'app per effettuare l'aggiornamento.

Durante l'aggiornamento, sulla parte inferiore del display dell'unità principale apparirà il progresso sotto forma di percentuale. Al termine dell'aggiornamento il display dell'unità principale si riavvierà e tornerà in modalità normale. **Ignorare il messaggio di aggiornamento non riuscito nell'app** se l'unità principale si riavvia correttamente e torna in modalità normale al termine dell'aggiornamento.

### **NOTA IMPORTANTE:**

- Mantenere l'alimentazione collegata durante il processo di aggiornamento del firmware.
- Assicurarsi l'unità principale sia connessa stabilmente

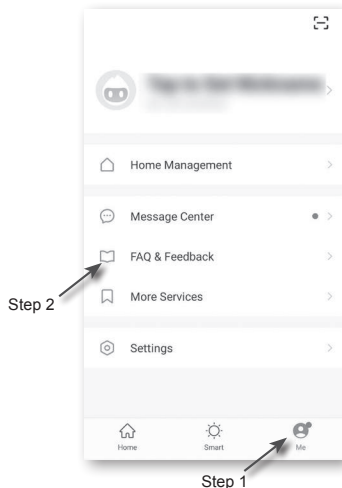

alla rete Wi-Fi.

- Non usare l'unità principale finché il processo di aggiornamento non è terminato.
- L'aggiornamento può comportare la perdita delle impostazioni e dei dati.
- Durante l'aggiornamento del firmware, la console smette di caricare dati sul server cloud. Si riconnetterà al router Wi-Fi e caricherà nuovamente i dati una volta completato l'aggiornamento del firmware. Se la console non è in grado di connettersi al router, accedere alla pagina SETUP per eseguire nuovamente la configurazione.
- Il processo di aggiornamento del firmware può essere rischioso; non è garantito che venga completato correttamente. Se l'aggiornamento non viene completato correttamente, ripetere la procedura descritta in precedenza per riavviare il processo.
- Se l'aggiornamento non viene completato correttamente, tenere premuti i pulsanti [C/F] e [REFRESH] simultaneamente per 10 secondi per ripristinare il firmware originale, quindi riavviare il processo di aggiornamento.

## ALTRE IMPOSTAZIONI E FUNZIONI DELLA

## CONSOLE

### IMPOSTAZIONE MANUALE DELL'OROLOGIO

L'unità principale è progettata per sincronizzarsi con l'ora locale. Se si desidera utilizzarla offline, è possibile impostare l'ora e la data manualmente.

Al primo avvio, tenere premuto il tasto [ **SENSOR / WI-FI** ] per 6 secondi e lasciare che la console torni in modalità normale.

1. In modalità normale, tenere premuto il tasto [ **TIME SET** ] per 2 secondi per accedere all'impostazione.
2. La sequenza dell'impostazione: Formato 12/24 ore → Ora → Minuti → Anno → Formato M-G/G-M → Mese → Giorno → Sincronizzazione ora ON/OFF → Lingua giorno della settimana.
3. Premere il tasto [ **+** ] o [ **-** ] per modificare il valore. Tenere premuto il tasto per regolare velocemente.
4. Premere il tasto [ **TIME SET** ] per salvare e uscire dalla modalità impostazione. In caso contrario, l'unità uscirà automaticamente dalla modalità impostazione dopo 60 secondi di mancata pressione di un tasto.

### **NOTA:**

- In modalità normale, premere il tasto [ **TIME**

**SET ]** per eseguire la commutazione fra display anno e data.

- Durante l'impostazione, è possibile premere il tasto **[ TIME SET ]** per 2 secondi per tornare in modalità normale.

### IMPOSTAZIONE DELLA SVEGLIA

1. In modalità ora normale, tenere premuto il tasto **[ MODE / ALARM ]** per 2 secondi fin quando le cifre dell'ora della sveglia iniziano a lampeggiare, in modo da accedere alla modalità di impostazione della sveglia.
2. Premere il tasto **[ + ]** o **[ - ]** per modificare il valore. Tenere premuto il tasto per regolare velocemente.
3. Premere di nuovo il tasto **[ MODE / ALARM ]** per passare all'impostazione dei minuti. La cifra corrispondente lampeggia.
4. Premere il tasto **[ + ]** o **[ - ]** per regolare il valore della cifra lampeggiante.
5. Premere il tasto **[ MODE / ALARM ]** per salvare e uscire dall'impostazione.

#### **NOTA:**

- In modalità sveglia, l'icona “” è visualizzata sull'LCD.

- La funzione sveglia si attiva automaticamente dopo avere impostato l'ora della sveglia.

### ATTIVAZIONE DEGLI ALLARMI

1. In modalità normale, premere il tasto **[ MODE / ALARM ]** per mostrare l'ora della sveglia per 5 secondi.
2. Alla visualizzazione dell'ora della sveglia, premere di nuovo il tasto **[ MODE / ALARM ]** per attivare la funzione allarme.

	
Sveglia disattiva	Sveglia attiva

Al raggiungimento dell'ora, la sveglia suona. Per interromperla:

- L'interruzione automatica avviene dopo 2 minuti di emissione del suono senza alcuna operazione, e la sveglia suona nuovamente il giorno successivo.
- Premendo il tasto **[ALARM / SNOOZE]** si entra in modalità snooze e la sveglia suona di nuovo dopo 5 minuti.

- Tenendo premuto il tasto **[ALARM / SNOOZE]** per 2 secondi si interrompe la sveglia, che sarà attivata di nuovo il giorno successivo
- Premendo il tasto **[MODE / ALARM]**, si interrompe la sveglia che sarà attivata di nuovo il giorno successivo.

#### NOTA:

- Lo snooze può essere utilizzato ininterrottamente per 24 ore.
- Durante lo snooze, l'icona della sveglia “

#### RICEZIONE DEL SEGNALE DEL SENSORE WIRELESS

1. La console visualizza l'intensità di segnale per i sensori wireless, come da tabella seguente:

<b>Sensore 7-in-1 esterno</b>			
<b>Sensore canale interno</b>			
	Nessun segnale	Segnale debole	Segnale buono

2. Se il segnale è interrotto e non si ripristina entro 15 minuti, l'icona del segnale scompare. La temperatura e l'umidità visualizzano “Er” per il canale corrispondente.
3. Se il segnale non è ripristinato entro 48 ore, il display “Er” diventa permanente. In questo caso è necessario sostituire le batterie e quindi premere il tasto **[SENSOR / WI-FI]** per ripetere l'associazione del sensore.

#### **VISUALIZZAZIONE DI ALTRI CANALI INTERNI (FUNZIONE OPZIONALE CON SENSORI EXTRA)**

Questa console è in grado di associarsi con 7 sensori wireless. Se si dispone di 2 o più sensori interni, è possibile premere il tasto [ **CHANNEL** ] per eseguire la commutazione fra diversi canali wireless in modalità normale, oppure tenere premuto il tasto [ **CHANNEL** ] per 2 secondi per attivare/disattivare la modalità di ciclo automatico e visualizzare i canali connessi a intervalli di 4 secondi.

Durante la modalità di ciclo automatico, l'icona  è visualizzata nella sezione del canale interno del display della console. Premere il tasto [ **CHANNEL** ] per interrompere il ciclo automatico e visualizzare il canale corrente.

### **FUNZIONE TEMPERATURA/UMIDITÀ**

- La lettura di temperatura e umidità è visualizzata nella sezione esterna e interna (CH).
- Usare l'interruttore a scorrimento [ °C / °F ] per selezionare l'unità di visualizzazione della temperatura.
- Se la temperatura/l'umidità scendono al di sotto dell'intervallo di misurazione, la lettura mostra "Lo". Se la temperatura/l'umidità si attestano al di sopra dell'intervallo di misurazione, la lettura mostra "Hi".

### **INDICAZIONE DI COMFORT**

L'indicazione di comfort è un'indicazione grafica basata sulla temperatura e sull'umidità dell'aria interna nel tentativo di determinare il livello di comfort.			
	Troppo freddo	Confortevole	Troppo caldo

### **NOTA:**

- L'indicazione di comfort può variare alla stessa temperatura, a seconda dell'umidità.
- Non vi è alcuna indicazione di comfort quando la temperatura è inferiore a 0 °C (32 °F) o superiore a 60 °C (140 °F).





## INDICATORE DI TENDENZA

L'indicatore dell'andamento visualizza l'andamento dei valori di temperatura e umidità in base ai dati rilevati negli ultimi 15 minuti.

		
In aumento	Stazionario	In calo

## REGISTRAZIONE DATI MAX / MIN

L'unità principale memorizza i valori minimi e massimi, sia giornalieri che dall'ultimo ripristino.

<b>MAX</b> 	<b>MIN</b> 	<b>MAX</b> 	<b>MIN</b> 
Valori massimi giornalieri	Valori minimi giornalieri	Valori massimi dall'ultimo ripristino	Valori minimi dall'ultimo ripristino

## VISUALIZZAZIONE DEI VALORI MINIMI E MASSIMI

1. In modalità normale, premere il pulsante [ **MAX / MIN** ] sul lato anteriore per visualizzare i valori massimi giornalieri interni e del sensore corrente.
2. Premere nuovamente il pulsante [ **MAX / MIN** ] per visualizzare i valori minimi giornalieri interni e del sensore corrente.
3. Premere nuovamente il pulsante [ **MAX / MIN** ] per visualizzare i valori massimi cumulativi.
4. Premere nuovamente il pulsante [ **MAX / MIN** ] per visualizzare i valori minimi cumulativi.
5. Premere nuovamente il pulsante [ **MAX / MIN** ] per tornare alla modalità normale.
6. È inoltre possibile visualizzare i valori memorizzati dai diversi sensori premendo il pulsante [ **CHANNEL** ].

## RIPRISTINO DAI VALORI MASSIMI E MINIMI

Tenere premuto il tasto [ **MAX / MIN** ] per 2 secondi per ripristinare le registrazioni MAX o MIN visualizzate.

## NOTE:

L'LCD mostra inoltre l'icona " **MAX** " / " **MIN** " e l'ora e la data delle registrazioni dati.

## CALIBRAZIONE

Per calibrare la temperatura e l'umidità, procedere come descritto di seguito.

1. In modalità normale, tenere premuto il pulsante [ **Ⓢ** / **CAL** ] per 2 secondi per accedere alla modalità di calibrazione.



2. Premere il pulsante [ + ] o [ - ] per selezionare l'unità principale o i sensori.
3. Premere il pulsante [ **MODE / ALARM** ] per selezionare: Temperatura Umidità.
4. Quando la temperatura o l'umidità

lampeggia, premere il pulsante [ + ] or [ - ] per regolare il valore.

5. Quindi premere il pulsante [ **MODE / ALARM** ] per passare alla calibrazione successiva e ripetere i passaggi 2–4 elencati in precedenza.
6. Premere il pulsante [ **Ⓢ** / **CAL** ] per tornare alla modalità normale.

## RETROILLUMINAZIONE

È possibile regolare la luminosità del display dell'unità principale usando l'interruttore [ **HI / LO** ]:

- Scorrere in posizione [ **HI** ] per aumentare la luminosità.
- Scorrere in posizione [ **LO** ] per ridurre la luminosità.

## CONTRASTO DEL DISPLAY

In modalità normale, premere il pulsante [ **Ⓢ** / **CAL** ] per regolare il contrasto del display in base al posizionamento dell'unità principale (su un tavolo o a parete).

## MANUTENZIONE

### SOSTITUZIONE DELLE BATTERIE

Quando nella sezione CH del display appare l'indicatore di batteria scarica " **🔋** ", le batterie del sensore wireless di quel canale sono quasi scariche. Sostituirle.

## RISOLUZIONE DEI PROBLEMI



<b>Problema</b>	<b>Soluzione</b>
Il sensore wireless interno è intermittente o non è connesso.	<ol style="list-style-type: none"> <li>1. Assicurarsi che il sensore si trovi all'interno del raggio di trasmissione</li> <li>2. Assicurarsi che il canale visualizzato corrisponda al canale impostato sul sensore.</li> <li>3. Se ancora non funziona, ripristinare il sensore e risincronizzarlo con la console.</li> </ol>
Nessuna connessione Wi-Fi	<ol style="list-style-type: none"> <li>1. controllare che il simbolo Wi-Fi sul display sia acceso fisso.</li> <li>2. Assicurarsi di avere stabilito la connessione alla banda 2.4G e non alla banda 5G del proprio router Wi-Fi.</li> </ol>
<ol style="list-style-type: none"> <li>1. controllare che il simbolo Wi-Fi sul display sia acceso fisso.</li> <li>2. Assicurarsi di avere stabilito la connessione alla banda 2.4G e non alla banda 5G del proprio router Wi-Fi.</li> </ol>	<ol style="list-style-type: none"> <li>1. Non posizionare l'unità principale o il sensore in prossimità di fonti di calore.</li> <li>2. Se i valori continuano a non essere accurati, regolarli accedendo alla modalità di calibrazione.</li> </ol>

## **SPECIFICHE**

### **CONSOLE**

#### **Specifiche generali**

Dimensioni (L x A x P)

130 x 112 x 27.5mm (5.1 x 4.4 x 1.1 in)

Peso	220g (con batterie)
Alimentazione principale	Adattatore CA da 5 V, 1 A
Batteria di riserva	CR2032
Intervallo temperatura di esercizio	-5°C ~ 50°C
Intervallo umidità di esercizio	10~90% RH
Sensori supportati	- 1 sensore termoigrometrico wireless (incluso) - Supporta fino a 7 sensori termoigrometrici wireless (opzionali)
Radiofrequenza (dipende dalla versione del Paese)	915 Mhz (versione USA) / 868 Mhz (versione UE o UK) / 917 Mhz (versione AU)

### **Specifiche delle funzioni di tempo**

Display ora	HH: MM
Formato ora	12 ore AM / PM o 24 ore
Display data	GG / MM o MM / GG
Metodo di sincronizzazione ora	Sincronizzazione con l'ora locale tramite server
Lingue dei giorni della settimana	EN / DE / FR / ES / IT / NL / RU

### **Temperatura Interna**

Unità temperatura	°C e °F
Precisione	<0°C o >40°C ± 2°C (<32°F o >104°F ± 3.6°F) 0~40°C ±1°C (32~104°F ± 1.8°F)
Risoluzione	°C / °F (1 cifra decimale)

### **Umidità Interna**

Unità umidità	%
---------------	---

Precisione	1 ~ 20% RH $\pm$ 6.5% RH a 25°C (77°F) 21 ~ 80% RH $\pm$ 3.5% RH a 25°C (77°F) 81 ~ 99% RH $\pm$ 6.5% RH a 25°C (77°F)
Risoluzione	1%

### **WI-FI Communication Specification**

Standard	802.11 b/g/n
Frequenza operativa	2,4 GHz
Tipo di sicurezza router supportato	WPA/WPA2, OPEN, WEP (codifica WEP supportata solo con password esadecimale)

### **Specifiche tecniche dell'app**

App supportate	- Tuya smart - Smart Life
Dispositivi supportati	Smartphone Android iPhone

### **SENSORE INTERNO TERMOIGROMETRICO WIRELESS**

Dimensioni (L x A x P)	60 x 113 x 39,5 mm (2,4 x 4,4 x 1,6 in)
Peso	126 g (con batterie)
Alimentazione principale	2 batterie AA da 1,5 V (batterie al litio consigliate)
Dati meteo	Temperatura e Umidità
Intervallo di trasmissione RF	150 m
Radiofrequenza (dipende dalla versione del Paese)	915Mhz (US) / 868Mhz (EU, UK) / 917Mhz (AU)
Intervallo di trasmissione	60 secondi per temperatura e umidità

Intervallo operativo	-40 ~ 60 °C (-40 ~ 140 °F) Batterie al litio richieste
Intervallo umidità di esercizio	1 ~ 99% RH
<b>Temperatura CH (sensore wireless)</b>	
Unità temperatura	°C e °F
Precisione	5.1 ~ 60°C ± 0.4°C (41.2 ~ 140°F ± 0.7°F) -19.9 ~ 5°C ± 1°C (-3.8 ~ 41°F ± 1.8°F) -40 ~ -20°C ± 1.5°C (-40 ~ -4°F ± 2.7°F)
Risoluzione	°C / °F (1 cifra decimale)
<b>Umidità CH (sensore wireless)</b>	
Unità umidità	%
Precisione	1 ~ 20% RH ± 6.5% RH a 25°C (77°F) 21 ~ 80% RH ± 3.5% RH a 25°C (77°F) 81 ~ 99% RH ± 6.5% RH a 25°C (77°F)
Risoluzione	1%

## **DICHIARAZIONE DI CONFORMITÀ CE**

**CE** Con la presente Bresser GmbH (Folux GmbH) dichiara che il tipo di apparecchiatura identificato con il codice WSX3001 è conforme alla direttiva 2014/53/UE. Il testo integrale della dichiarazione di conformità UE è disponibile all'indirizzo Internet:

[www.bresser.de/download/WSH4102/CE/WSH4102\\_CE.pdf](http://www.bresser.de/download/WSH4102/CE/WSH4102_CE.pdf)

## **NOTE SULLA PULIZIA**

- Prima di pulire il dispositivo, rimuovere le batterie.
- Per pulire le superfici esterne del dispositivo, servirsi solo di un panno asciutto. Per evitare di danneggiare i componenti elettronici, non utilizzare alcun tipo di fluido detergente.
- Tenere il dispositivo al riparo da polvere e umidità.

## **SMALTIMENTO**

 I materiali di imballaggio devono essere smaltiti nel modo appropriato, a seconda del tipo, ad esempio carta o cartone. Contattare il servizio di smaltimento rifiuti locale o l'autorità ambientale per informazioni su come eseguire correttamente lo smaltimento.

 Non smaltire gli apparecchi elettronici nei rifiuti domestici. Ai sensi della direttiva 2002/96/CE del Parlamento europeo sullo smaltimento di apparecchiature elettriche ed elettroniche, così come recepita nelle legislazioni locali, i dispositivi elettronici usati devono essere smaltiti separatamente e riciclati nel rispetto dell'ambiente.

 Le normative riguardanti le batterie e le batterie ricaricabili ne vietano espressamente lo smaltimento tra i normali rifiuti domestici. Assicurarsi di smaltire le batterie usate in accordo alle disposizioni vigenti, servendosi di un punto di raccolta locale o avvalendosi del canale commerciale al dettaglio. Lo smaltimento nei rifiuti domestici viola la direttiva sulle batterie. Le batterie in cui sono inclusi elementi tossici sono contraddistinte da un segno e un simbolo chimico.

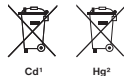

- 1 Batteria contenente cadmio
- 2 Batteria contenente mercurio
- 3 Batteria contenente piombo

## GARANZIA E ASSISTENZA

Il normale periodo di garanzia è di 5 anni con decorrenza dal giorno dell'acquisto. È possibile consultare le condizioni di garanzia nella loro interezza, e i dettagli sui servizi offerti dal Produttore all'indirizzo

[www.explorescientific.com/warranty](http://www.explorescientific.com/warranty).

Se si desidera ricevere istruzioni particolareggiate su questo prodotto in una lingua specifica, accedere al sito Web del Produttore servendosi del collegamento sottostante (codice QR) per le versioni disponibili.



### MANUAL DOWNLOAD:



[www.explorescientific.com/weather-clock-manuals](http://www.explorescientific.com/weather-clock-manuals)



### SERVICE AND WARRANTY:



## **ZU DIESER ANLEITUNG**

---



Lesen Sie vor der Benutzung des Geräts aufmerksam die Sicherheitshinweise und die Bedienungsanleitung. Bewahren Sie diese Bedienungsanleitung für die erneute Verwendung zu einem späteren Zeitpunkt auf. Bei Verkauf oder Weitergabe des Gerätes ist die Bedienungsanleitung an jeden nachfolgenden Besitzer/Benutzer des Produkts weiterzugeben.



Dieses Symbol stellt eine Warnung dar. Für einen sicheren Gebrauch sind die in dieser Dokumentation beschriebenen Anweisungen unbedingt zu beachten.



Auf dieses Symbol folgt ein Benutzerhinweis.



### **ALLGEMEINE SICHERHEITSHINWEISE**

- **GEFAHR eines STROMSCHLAGS!** Dieses Gerät beinhaltet Elektronikteile, die über eine Stromquelle (Netzteil und/oder Batterien) betrieben werden. Die Nutzung darf nur, wie in der Anleitung beschrieben erfolgen, andernfalls besteht **GEFAHR eines STROMSCHLAGS!**
- **ERSTICKUNGSGEFAHR!** Kinder sollten das Gerät nur unter Aufsicht benutzen.

Verpackungsmaterialien (Plastiktüten, Gummibänder, etc.) von Kindern fernhalten! Es besteht **ERSTICKUNGSGEFAHR!**

- **VERÄTZUNGSGEFAHR!** Batterien gehören nicht in Kinderhände! Achten Sie beim Einlegen der Batterie auf die richtige Polung. Ausgelaufene Batteriesäure kann zu Verätzungen führen! Vermeiden Sie den Kontakt von Batteriesäure mit Haut, Augen und Schleimhäuten. Spülen Sie bei Kontakt mit der Säure die betroffenen Stellen sofort mit reichlich klarem Wasser und suchen Sie einen Arzt auf.
- **BRAND-/EXPLOSIONSGEFAHR!** Setzen Sie das Gerät keinen hohen Temperaturen aus. Benutzen Sie nur die empfohlenen Batterien. Gerät und Batterien nicht kurzschließen oder ins Feuer werfen! Durch übermäßige Hitze und unsachgemäße Handhabung können Kurzschlüsse, Brände und sogar Explosionen ausgelöst werden!
- Bauen Sie das Gerät nicht auseinander! Wenden Sie sich im Falle eines Defekts bitte an Ihren Fachhändler. Er nimmt mit dem Service-Center Kontakt auf und kann das Gerät ggf. zwecks Reparatur einschicken.
- Benutzen Sie nur die empfohlenen Batterien. Ersetzen Sie schwache oder verbrauchte Batterien immer durch einen komplett neuen Satz



Batterien mit voller Kapazität. Verwenden Sie keine Batterien unterschiedlicher Marken, Typen oder unterschiedlich hoher Kapazität. Entfernen Sie Batterien aus dem Gerät, wenn es längere Zeit nicht benutzt wird!

### **VORSICHTSMASSNAHMEN**

- Dieses Produkt darf nicht für medizinische Zwecke oder zur Information der Öffentlichkeit verwendet werden.
- Setzen Sie das Gerät nicht übermäßiger Gewalt, Stößen, Staub, Temperatur oder Feuchtigkeit aus.
- Decken Sie die Lüftungsöffnungen nicht mit Gegenständen wie Zeitungen, Vorhängen usw. ab.
- Die Platzierung dieses Produkts auf bestimmten Holzarten kann zu Schäden an der Verarbeitung führen, für die der Hersteller nicht verantwortlich ist.
- Die Konsole sollte nur mit dem Netzteil mit dem Herstellernamen Hua Xu Electronics Factory mit der Modellnummer: HX075-0501000-AB, HX075-0501000-AG-001 oder HX075-0501000-AX.
- Die Konsole ist nur für den Einsatz im Innenbereich vorgesehen.
- Stellen Sie die Basisstation mindestens 20 cm entfernt von Personen auf.
- Die Wetterstation sollte nicht auf einer Höhe von über 2 m montiert werden.

### **LIEFERUMFANG**

Basisstation, Thermo-Hygro sensor, Netzteil (5V), CR2032 Knopfzellenbatterie

### **VOR DEM GEBRAUCH**

- Wir empfehlen die Verwendung von Alkali-Mangan-Batterien. Bei Temperaturen, die regelmäßig unter 0°C (32°F) fallen, empfehlen wir Lithiumbatterien.
- Verwenden Sie nach Möglichkeit keine wieder aufladbaren Batterien. (Diese können auf Dauer die Leistungsanforderungen nicht erfüllen.)
- Legen Sie vor dem ersten Gebrauch die Batterien ein und achten Sie dabei auf die korrekte Polarität im Batteriefach. Schließen Sie das AC/DC-Netzteil an die Basisstation an und legen eine CR2032 Knopfzellenbatterie als Backup-Batterien ein. Für den sensor 2x AA-Batterien benötigt.

# INHALTSVERZEICHNIS

---

ZU DIESER ANLEITUNG . . . . .	64
 ALLGEMEINE SICHERHEITSHINWEISE . . . . .	64
VORSICHTSMASSNAHMEN . . . . .	65
LIEFERUMFANG . . . . .	65
VOR DEM GEBRAUCH . . . . .	65
INHALTSVERZEICHNIS . . . . .	66
EINFÜHRUNG . . . . .	68
ÜBERBLICK . . . . .	68
KONSOLE . . . . .	68
KABELLOSER HYGRO-THERMOSENSOR. . . . .	70
INSTALLATION UND EINRICHTUNG . . . . .	70
KABELLOSEN SENSOR INSTALLIEREN. . . . .	70
ZUSÄTZLICHE KABELLOSE SENSOREN (OPTIONAL) . . . . .	73
SMART LIFE APP . . . . .	74
KONTOREGISTRIERUNG . . . . .	74
VERBINDEN DER WETTERSTATION MIT DEM WLAN-NETZWERK . . . . .	75
ÜBERSICHT DES GERÄTE-DISPLAYS . . . . .	77
IOT-APPS. . . . .	81
SONSTIGE FUNKTIONEN DER SMART LIFE APP . . . . .	82
FIRMWARE-UPDATE . . . . .	82
ANDERE EINSTELLUNGEN & FUNKTIONEN DER BASISSTATION. . . . .	83
MANUELLE UHREINSTELLUNG . . . . .	83
EINSTELLUNG DER WECKZEIT . . . . .	84
DIE WECKFUNKTION SCHALTET SICH AUTOMATISCH EIN, SOBALD SIE DIE WECKZEIT EINGESTELLT HABEN. . . . .	84
AKTIVIERUNG DER ALARM-FUNKTION . . . . .	84

DRAHTLOSER SENSOR-SIGNALEMPFANG . . . . .	85
TEMPERATUR- / LUFTFEUCHTIGKEITSFUNKTION . . . . .	86
AUFRUFEN VON MAX/MIN WERTEN . . . . .	87
KALIBRIERUNG . . . . .	88
AUSSENTEMPERATUR UND LUFTFEUCHTIGKEIT KALIBRIEREN: . . . . .	88
HINTERGRUNDBELEUCHTUNG . . . . .	88
AUSWÄHLEN DES LCD-KONTRASTS . . . . .	88
WARTUNG . . . . .	89
FEHLERBEHEBUNG . . . . .	89
SPEZIFIKATIONEN . . . . .	90
BASISSTATION . . . . .	90
KABELLOSER THERMO-HYGRO SENSOR FÜR DEN INNENBEREICH . . . . .	91
EG-KONFORMITÄTSERKLÄRUNG . . . . .	92
HINWEISE ZUR REINIGUNG . . . . .	93
ENTSORGUNG . . . . .	93
GARANTIE & SERVICE . . . . .	94

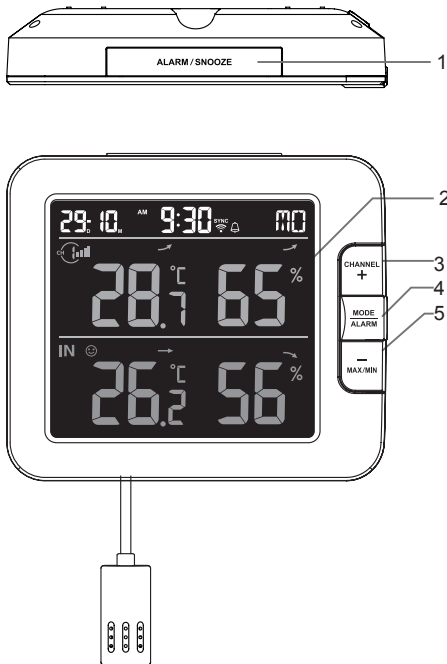

## EINFÜHRUNG

Vielen Dank, dass Sie die SMART Mehrkanal-Wetterstation ausgewählt haben. Das Basisgerät besitzt ein eingebautes WLAN-Modul und ist dank seines intelligenten Systems mit der Tuya® IoT-Plattform kompatibel. Über die Smart Life App können Sie von überall die Temperatur und Luftfeuchtigkeit vom Basisgerät und dem kabellosen Sensor ansehen sowie gespeicherte Verlaufsdaten prüfen, Alarm für Maximal- und Minimalwerte und Funktionen aktivieren. Dieses System wird mit einem kabellosen Thermo-Hygro-Sensor geliefert und kann bis zu sieben zusätzliche Sensoren (optional) unterstützen. Benutzer können verschiedene Funktionen überwachen und aktivieren, um andere Tuya® kompatible Geräte entsprechend den jeweiligen Bedingungen zu steuern. Die Farb-LCD-Anzeige zeigt die Messdaten klar und übersichtlich an - dieses Gerät ist ein echtes IoT-System für Sie und Ihr Heim.

### HINWEIS:

.Diese Bedienungsanleitung enthält nützliche Informationen über den richtigen Gebrauch und die richtige Pflege dieses Produkts. Bitte lesen Sie dieses Handbuch durch, um seine Funktionen vollständig zu verstehen und zu genießen und halten es für den zukünftigen Gebrauch griffbereit.

## ÜBERBLICK

### KONSOLE

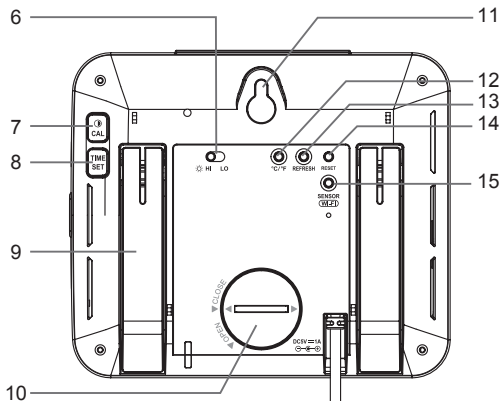

1. [ **ALARM/SNOOZE** ] Taste
2. LCD-Anzeige
3. [ **CHANNEL / +** ] Taste
4. [ **MODE / ALARM** ] Taste
5. [ **MAX / MIN / -** ] Taste
6. [ **HI / LO** ] Schiebeschalter
7. [ **☉ / CAL** ] Taste
8. [ **TIME SET** ] Taste
9. Tischständer
10. Batteriefachabdeckung
11. Wandhalterung
12. [ **°C / °F** ] Taste
13. [ **Refresh** ] Taste
14. [ **RESET** ] Taste
15. [ **SENSOR / WI-FI** ] Taste
16. Stromanschluss

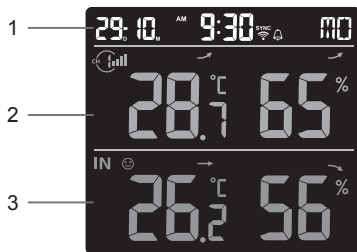

### LCD BILDSCHIRM

1. Zeit & Datum
2. Temperatur & Luftfeuchtigkeit
3. Innenraum Temperatur & Luftfeuchtigkeit

## KABELLOSER HYGRO-THERMOSENSOR

1. LED-Anzeige
2. Wandhalterung
3. Kanal-Schiebeschalter
4. [ RESET ] Taste
5. Batteriefach

## INSTALLATION UND EINRICHTUNG

### KABELLOSEN SENSOR INSTALLIEREN

1. Entfernen Sie die Batteriefachabdeckung des Sensors.
2. Verwenden Sie den Kanal-Schiebeschalter, um die Kanalnummer für den Sensor einzustellen (z.B. Kanal 1) Legen Sie 2 x AA-Batterien in das Batteriefach ein und schließen Sie das Batteriefach gemäß den auf dem Batteriefach angegebenen Polaritätsinformationen.
3. Der Sensor befindet sich im Synchronisationsmodus und kann innerhalb der nächsten Minuten auf der Basisstation registriert werden. Das LED des Übertragungs-Status beginnt jede Minute zu blinken.

### **HINWEIS:**

- If you Wenn Sie den Sensorkanal neu zuweisen müssen, schieben Sie den Kanal-Schiebeschalter auf die neue Kanalposition. Damit die neue Kanalnummer wirksam wird, drücken Sie die Taste [ **RESET** ] am Sensor.
- Vermeiden Sie, die Sensoren in direktem Sonnenlicht, Regen oder Schnee zu platzieren.

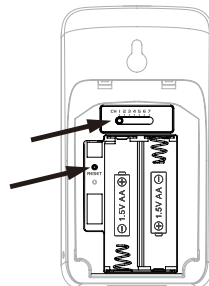
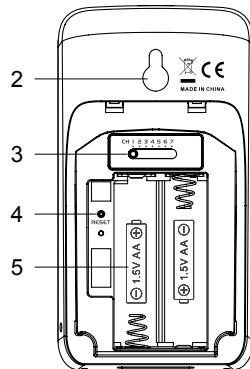
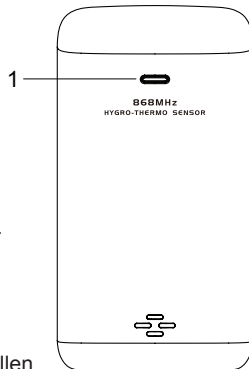

- Um den Ausfall der Sensorik und der Konsolenpaarung bei der neuen Konsoleneinrichtung zu vermeiden, schalten Sie bitte zuerst die Sensorik ein und drücken Sie dann die Taste [ **SENSOR/WiFi** ] am Hauptgerät.

## PLATZIEREN DES KABELLOSEN SENSORS

 Setzen Sie eine Schraube an die Wand, an der Sie den Sensor befestigen möchten. Hängen Sie den Sensor mit Hilfe der Wandhalterung an der Schraube an. Sie können den Sensor auch auf einen Tisch stellen.

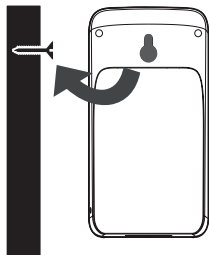

## EINRICHTEN DER KONSOLE

### EINLEGEN DER NOTSTROMBATTERIE

Die Notstrombatterie versorgt die Basisstation mit Strom, damit Uhrzeit und Datum, gespeicherte max./min. Werte und Einstellungen nicht verloren gehen.

Schritt 1	Schritt 2	Schritt 3
Entfernen Sie die Batterieabdeckung des Basisgeräts mit einer Münze.	Legen Sie eine CR2032 Knopfzellenbatterie ein.	Schließen Sie die Batteriefachabdeckung wieder.

### HINWEIS:

- Die Notstrombatterie sichert: Uhrzeit und Datum, gespeicherte max./min. Werte und kalibrierte Werte.
- Der integrierte Speicher kann Folgendes sichern: Router- und Server-Einstellungen

## EINSCHALTEN DER KONSOLE

1. Verbinden Sie das Netzteil mit der Steckdose, um das Basisgerät zu starten.
2. Sobald das Basisgerät aktiviert ist, werden alle Segmente des LC-Display angezeigt.
3. Das Basisgerät öffnet automatisch den AP-Modus (Access Point, Zugriffspunkt) und synchronisiert den Sensor.

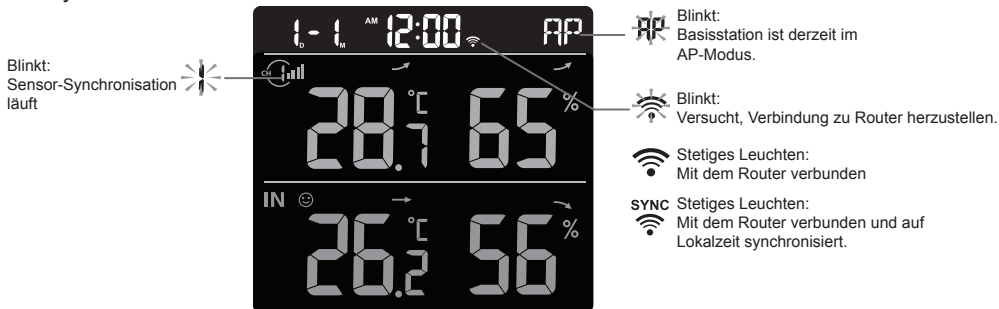

4. Der kabellose Sensor verbindet sich automatisch mit dem Basisgerät (dauert etwa 1 Minute). Nach erfolgreicher Synchronisation wechselt das Display von „--.°C --%“ zu den aktuellen Messdaten.

### HINWEIS:

Wenn nach dem Einschalten des Basisgeräts das Display nicht aktiviert wird: Sie können die Taste [ **RESET** ] mithilfe eines spitzen Gegenstandes drücken. Sollte das Problem dadurch nicht behoben werden, können Sie die Notstrombatterie aus dem Fach nehmen und das Netzteil von der Steckdose trennen und dann das Basisgerät erneut anschließen.



## **RESET UND FACTORY HARD RESET**

Zum Zurücksetzen und erneuten Starten des Basisgeräts drücken Sie die Taste **[ RESET ]** einmal oder entfernen Sie die Notstrombatterie und trennen Sie dann das Netzteil von der Steckdose. Um das Gerät auf die Werkseinstellungen zurückzusetzen und alle Daten zu löschen, halten Sie die Taste **[ RESET ]** 6 Sekunden gedrückt.

## **BATTERIEWECHSEL UND MANUELLES KOPPELN DES SENSORS**

Wann immer Sie die Batterien des drahtlosen Innen-Sensors gewechselt haben, muss die Neusynchronisation manuell durchgeführt werden.

1. Wechseln Sie alle Batterien im Sensor gegen neue aus.
2. Drücken Sie die Taste **[ SENSOR / WI-FI ]** auf der Konsole, um in den Sensorsynchronisationsmodus zu gelangen.
3. Das Basisgerät registriert den Sensor erneut, nachdem seine Batterien ausgetauscht wurden (dauert etwa 1 Minute).

## **ZUSÄTZLICHE KABELLOSE SENSOREN**

### **(OPTIONAL)**

Das Basisgerät kann bis zu sieben kabellose Sensoren unterstützen.

1. Schieben Sie am neuen kabellosen Sensor den Kanal-Schalter auf eine neue Kanalnummer.
2. Drücken Sie die Taste **[ RESET ]** am neuen Sensor.
3. Drücken Sie an der Rückseite des Basisgeräts die Taste **[SENSOR/WI-FI]**, um den Sensor-Synchronisationsmodus zu öffnen.
4. Warten Sie, bis der neue Sensor die Verbindung zum Basisgerät herstellt (dauert etwa 1 Minute).
5. Sobald der neue Sensor mit dem Basisgerät verbunden ist, wird die von ihm gemessene Temperatur und Luftfeuchtigkeit angezeigt.



### **HINWEIS:**

- Die Kanalnummer des sensor darf nicht zwischen den Sensoren dupliziert werden. Weitere Informationen finden Sie unter "**KABELLOSEN SENSOR**

## **INSTALLIEREN".**

- Diese Basisstation kann verschiedene Arten von zusätzlichen drahtlosen Sensoren unterstützen, z.B. Bodenfeuchtigkeitssensor. Wenn Sie weitere Sensoren koppeln möchten, wenden Sie sich bitte an Ihren Händler.

## **SENSOREN RESYNCHRONISIEREN**

Drücken Sie einmal die Taste [ **SENOSR / WI-FI** ], damit die Basisstation in den Sensor Synchronisationsmodus wechselt (Kanalnummer blinkt), und die Basisstation registriert alle Sensoren neu, die bereits vorher an der Basisstation registriert wurden.

## **ENTFERNEN KABELLOSER SENSOREN**

Sie können jeden Sensor manuell von dem Basisgerät entfernen.

- 1 . Drücken Sie die Taste [ **CHANNEL** ], bis das Basisgerät die Anzeige des ausgewählten Sensors anzeigt.
- 2 . Halten Sie die Taste [ **REFRESH** ] für 10 Sekunden gedrückt, bis seine Messwerte zurückgesetzt sind und „ -- , -°C -- %“ angezeigt wird.

## **SMART LIFE APP**

## **KONTOREGISTRIERUNG**

Das Basisgerät kann mit der Smart Life App für Android und iOS-Smartphones bedient werden.

1. Scannen Sie den QR-Code, um zur Smart Life Download-Seite zu gelangen.
2. Laden Sie die Smart Life App vom Google Play oder Apple App Store herunter.
3. Installieren Sie die Smart Life App.
4. Folgen Sie den Anleitungen, um Ihr Konto mithilfe Ihrer Telefonnummer oder E-Mail zu erstellen
5. Sobald das Konto registriert ist, wird der Startbildschirm angezeigt.



Smart Life für Android /iPhone



## **HINWEIS:**

- Wenn die Registrierung per E-Mail gewählt wird, ist kein Registrierungscode erforderlich.
- Die App kann ohne vorherige Ankündigung geändert werden.
- Sie können aufgefordert werden, der App den Zugriff auf Ihren Standort zu erlauben. Auf diese Weise kann Ihnen die App allgemeine Informationen über das Wetter in Ihrer Region liefern. Die App wird auch funktionieren, wenn

Sie den Zugriff nicht zulassen.

## VERBINDEN DER WETTERSTATION MIT DEM WLAN-NETZWERK

1. Halten Sie die Taste [ **SENSOR / WI-FI** ] für 6 Sekunden gedrückt, um den AP-Modus manuell zu öffnen, was durch die

Schritt 1:  
Berühren Sie auf der Startseite  oben rechts , um Ihr Basisgerät hinzuzufügen.

Schritt 2:  
Wählen Sie auf der Seite „Add Manually“ (manuell hinzufügen) „Sensors“ in der linken Menüleiste und dann „Temperature and Humidity Sensor (Wi-Fi)“ (Temperatur- und Luftfeuchtigkeitssensor WLAN).

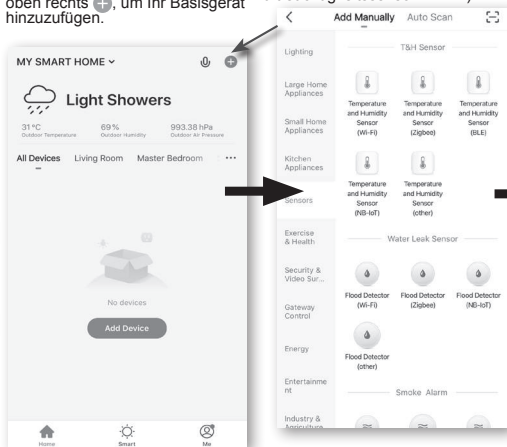

blinkende AP und  angezeigt wird. Wenn das Basisgerät zum ersten Mal eingeschaltet wird, aktiviert das Basisgerät automatisch den AP-Modus und bleibt in diesem Modus.

2. Öffnen Sie die Smart Life App und folgen Sie den Anleitungen in der App, um die Wetterstation mit Ihrem WLAN-Netzwerk zu verbinden.

Schritt 3:  
Achten Sie darauf, das 2,4 GHz Netzwerk zu wählen und Ihr WLAN-Passwort einzugeben. Berühren Sie dann „Next“ (Weiter).

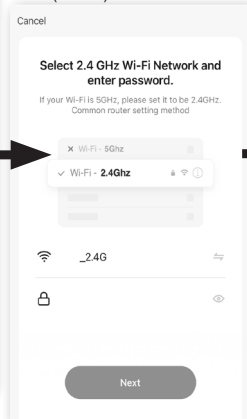

Schritt 4:  
Bestätigen Sie, dass Ihr Gerät im AP-Modus ist, und berühren Sie „Next“ (Weiter).

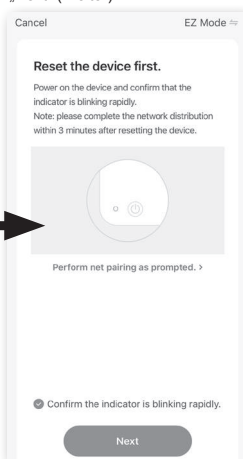

Schritt 5:  
Eine automatische Suche startet und Ihr Gerät wird registriert.

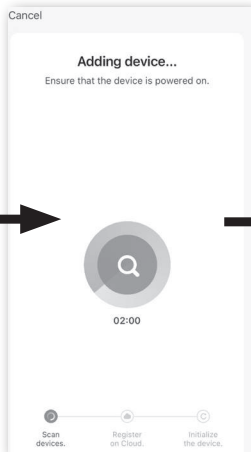

Schritt 6:  
Sobald Ihr Gerät registriert ist, wird das Basisgerät-Symbol angezeigt und Sie können seine Informationen einstellen.

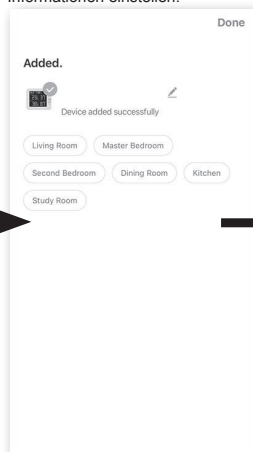

Schritt 7:  
Das Basisgerät wird auf Ihrer Startseite angezeigt. Berühren Sie das Symbol, um die Messdaten aufzurufen.

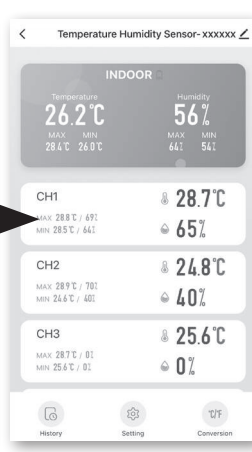
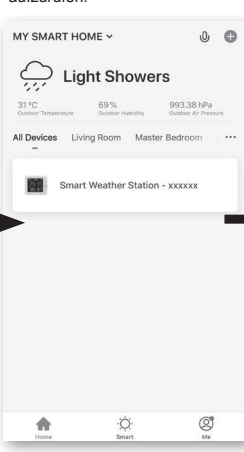

3. Das Basisgerät beendet automatisch den AP-Modus und kehrt in den normalen Betriebsmodus zurück, nachdem es mit dem WLAN-Router verbunden wurde.



#### HINWEIS:

- Die Smart Wetterstation kann nur mit einem

2,4 G WLAN-Netzwerk verbunden werden.

- Aktivieren Sie die Standort-Informationen auf Ihrem Smartphone, wenn Sie Ihr Basisgerät der App hinzufügen.
- Sie können jederzeit [ **SENSOR / WI-FI** ] für 6 Sekunden gedrückt halten, um den AP-Modus zu schließen.

## ÜBERSICHT DES GERÄTE-DISPLAYS

Das Display des Geräts kann die Messdaten von IN (Innenbereich) und CH (Kanal), die gespeicherten max./min. Messdaten anzeigen und bietet Zugang zu Kurvendiagrammen, Alarm-Einstellungen, Alarm-Historie und Änderung der Einheiten.

1 . Temperatur- und Luftfeuchtigkeitsdaten mit gespeicherten max./min. Werten für den INNENBEREICH

2 . Temperatur- und Luftfeuchtigkeitsdaten mit gespeicherten max./min. Werten für den kabellosen Sensor (Kanal1 bis 3)

3 . Symbol „Zurück zur Startseite“.

4 . Gerätemanagement für erweiterte Funktionen und Firmware-Aktualisierung

5 . Aufrufen der Alarm-Historie

6 . Einstellen von Alarm-Benachrichtigungen

7 . Temperatureinheit ändern

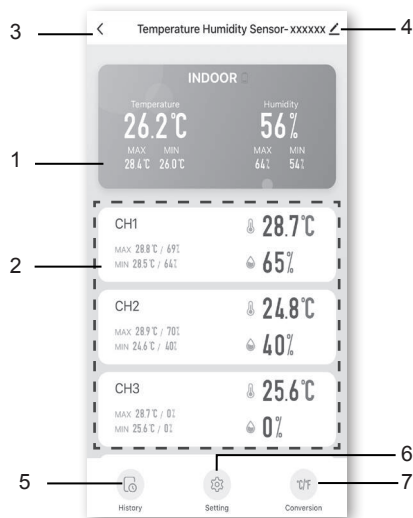

## ANZEIGEN EINER VERLAUFSDIAGRAMMS

Sie können das Verlaufsdiagramm aufrufen, indem Sie „INDOOR“ (Innenbereich) oder „CH Region“ (Kanalregion) auf der „Device Page“ (Geräteseite) berühren.

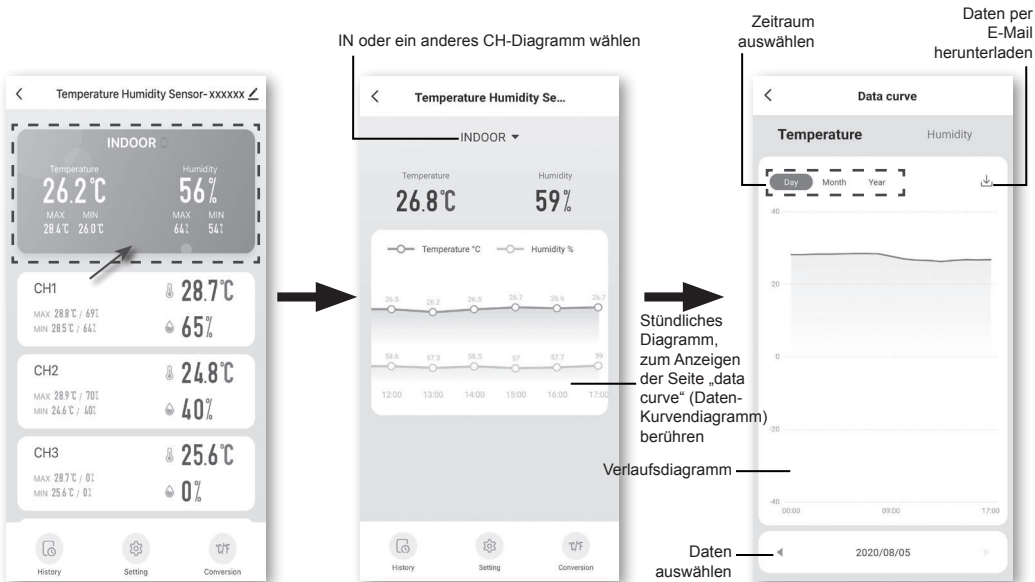

## EINSTELLEN VON ALARM-BENACHRICHTIGUNGEN

Sie können den Alarm für max./min. Temperatur- und Luftfeuchtigkeitswerte einstellen.

Schritt 1:

Berühren Sie „Setting“ (Einstellungen) am Rand der Seite „Device“ (Gerät).



Schritt 2:

Berühren Sie „Temperature Alarm“ (Temperatur-Alarm) oder „Humidity Alarm“ (Luftfeuchtigkeits-Alarm).

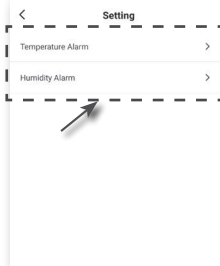

Schritt 3:

Berühren Sie „INDOOR“ (Innen) oder „CH 1 ~ 7“.

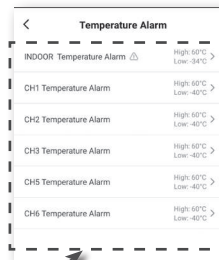

Schritt 4:

Stellen Sie die max./min. Werte zum Auslösen des Alarms ein und schieben Sie den Schalter zum Aktivieren des Alarms.

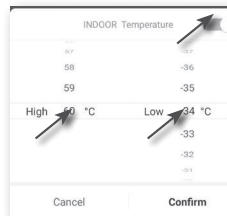

# AUTOMATISCHE BEDIENUNG ANDERER GERÄTE PER SMART LIFE

Kabellose(r)  
Sensor(en)



•  
•  
•

Basisgerät



Smart Life



Smart Steckdosen



Smart Schaltgeräte



Heizung



Ventilatoren



Glühlampen



Luftbefeuchter



Luftentfeuchter





## IoT-APPS

Über die Smart Life App können Sie die Temperatur- und Luftfeuchtigkeitsbedingungen einstellen, um andere mit Smart Life kompatible Geräte automatisch zu steuern.

Schritt 1:



Berühren Sie das „Smart“ Symbol auf der Startseite und folgen Sie der Anleitung zum Einstellen der Bedingung und der Funktion.

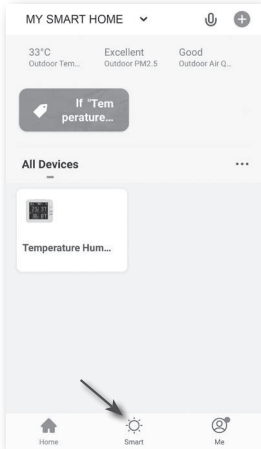

Schritt 2:

Berühren Sie das „+“ Symbol.

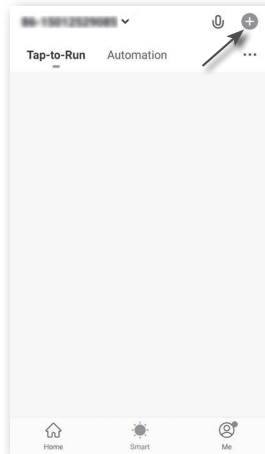

Schritt 3:

Berühren Sie eines der unten stehenden Tags, um verschiedene Aktivierungsbedingungen einzustellen.

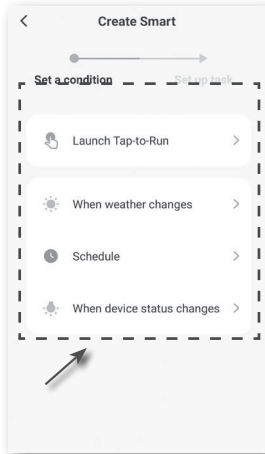

### HINWEIS:

- Funktionen, die von Geräten von Drittparteien erfordert oder ausgeführt werden, sind die alleinige Wahl

und das Risiko des Benutzers.

- Bitte nehmen Sie zur Kenntnis, dass die Richtigkeit, Genauigkeit, Aktualität, Zuverlässigkeit und Vollständigkeit von IoT-Apps nicht gewährleistet werden kann.

### **SONSTIGE FUNKTIONEN DER SMART LIFE APP**

Die Smart Life App verfügt über viele fortschrittliche Funktionen. Bitte lesen Sie die FAQs in der App, um mehr über Smart Life zu erfahren. Berühren Sie „Me“ auf der Startseite und berühren Sie dann „FAQ & Feedback“, um ausführlichere Informationen zu erhalten.

### **FIRMWARE-UPDATE**

Das Basisgerät kann über Ihr WLAN-Netzwerk aktualisiert werden. Wenn neue Firmware verfügbar ist, wird auf Ihrem Mobiltelefon eine Benachrichtigung oder ein Pop-up-Fenster beim Öffnen der App angezeigt. Folgen Sie den Anleitungen in der App, um das Update auszuführen.

Während des Aktualisierungsvorgangs zeigt das Basisgerät den Fortschrittsstatus in Prozent am unteren Bildschirmrand an. Wenn das Update abgeschlossen ist, setzt sich das Display des Basisgeräts zurück und kehrt zum normalen Modus zurück. **Bitte ignorieren Sie die App Aktualisierungsfehler-Meldung**, wenn nach Abschluss des Aktualisierungsvorgangs der Neustart des

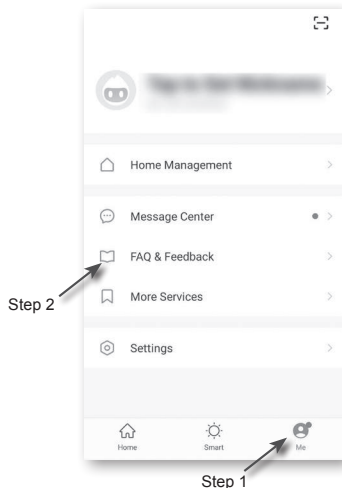

Basisgeräts ausgeführt werden kann und die Anzeige auf dem Display normal ist.

### **WICHTIGER HINWEIS:**

- Bitte stellen Sie sicher, dass die WLAN-Verbindung Ihres Basisgeräts stabil ist.
- Wenn der Aktualisierungsvorgang startet, benutzen Sie das Basisgerät nicht, bevor das Update abgeschlossen ist.
- Während des Updates können Einstellungen und Daten verloren gehen.
- Firmware-Aktualisierungsvorgänge bergen ein gewisses Risiko und es kann kein 100% Erfolg garantiert werden. Wenn das Update fehlschlägt, wiederholen Sie bitte den oben stehenden Schritt, um erneut zu aktualisieren.
- Wenn das Firmware-Update fehlschlägt, halten Sie die Taste **[C/F]** und **[REFRESH]** gleichzeitig 10 Sekunden gedrückt, um zur Originalversion zurückzukehren. Wiederholen Sie dann den Aktualisierungsvorgang.

## **ANDERE EINSTELLUNGEN & FUNKTIONEN DER BASISSTATION**

### **MANUELLE UHREINSTELLUNG**

Dieses Basisgerät ist so konstruiert, dass es

die Lokalzeit durch Synchronisation mit der Zeit an Ihrem Standort einstellt. Wenn Sie es offline verwenden möchten, können Sie Uhrzeit und Datum manuell einstellen. Halten Sie während der ersten Inbetriebnahme die Taste **[ SENSOR / WI-FI ]** 6 Sekunden lang gedrückt und lassen Sie die Konsole wieder in den Normalmodus zurückkehren.

1. Halten Sie im Normalmodus die Taste **[ TIME SET ]** 2 Sekunden lang gedrückt, um die Einstellung zu übernehmen.
2. Die Reihenfolge der Einstellungen: 12/24 Stunden Format → Stunde → Minute → Jahr → M-D/D-M Format → Monat → Tag → Zeitsynchronisation EIN/AUS → Wochentag Sprache.
3. Drücken Sie die Taste **[ + ]** oder **[ - ]**, um den Wert zu ändern. Halten Sie die Taste für die Schnellverstellung gedrückt.
4. Drücken Sie die Taste **[ TIME SET ]**, um den Einstellmodus zu speichern und zu verlassen, oder das Gerät beendet 60 Sekunden später automatisch den Einstellmodus, ohne eine Taste zu drücken.

## HINWEIS:

- Drücken Sie im Normalmodus die Taste [ **TIME SET** ], um zwischen Jahres- und Datumsanzeige zu wechseln.
- Während der Einstellung können Sie die Taste [ **TIME SET** ] 2 Sekunden lang gedrückt halten, um zum normalen Modell zurückzukehren.

## EINSTELLUNG DER WECKZEIT

1. Halten Sie die Taste [ **MODE / ALARM** ] im normalen Zeitmodus 2 Sekunden lang gedrückt, bis die Alarmstundenziffer blinkt, um in den Einstellmodus für die Weckzeit zu gelangen.
2. Drücken Sie die Taste [ **+** ] oder [ **-** ], um den Wert zu ändern. Halten Sie die Taste für die Schnellverstellung gedrückt.
3. Drücken Sie die Taste [ **MODE / ALARM** ] erneut, um den Einstellwert auf Minute zu stellen, wobei die Minutenanzeige blinkt.
4. Drücken Sie die Taste [ **+** ] oder [ **-** ], um den Wert der blinkenden Ziffer einzustellen.
5. Drücken Sie die Taste [ **MODE / ALARM** ], um die Einstellung zu speichern und zu verlassen.

## HINWEIS:

- Im Alarmmodus wird das Symbol " " auf der LCD-Anzeige angezeigt. Die Weckfunktion schaltet sich automatisch ein, sobald Sie die Weckzeit eingestellt haben.

## AKTIVIERUNG DER ALARM-FUNKTION

1. Drücken Sie im Normalmodus die Taste [ **MODE / ALARM** ], um die Alarmzeit für 5 Sekunden anzuzeigen.
2. Wenn die Alarmzeit angezeigt wird, drücken Sie erneut die Taste [ **MODE / ALARM** ], um die Alarmfunktion zu aktivieren.



Wenn die Uhr die Weckzeit erreicht, ertönt ein Weckton.

Dieser kann durch folgenden Vorgang gestoppt werden:

- Automatischer Stop nach 2 Minuten Klingeln und Aktivierung des Alarms für den nächsten Tag.

- Durch Drücken der Taste **[ALARM / SNOOZE]** wird die Schlummerfunktion aktiviert und der Alarm nach 5 Minuten wieder ausgelöst.
- Durch Drücken und Halten der Taste **[ALARM / SNOOZE]** für 2 Sekunden wird der Alarm gestoppt und am nächsten Tag wieder aktiviert.
- Durch Drücken der Taste **[MODE / ALARM]** wird der Alarm gestoppt und am nächsten Tag wieder aktiviert.

### HINWEIS:

- Die Schlummerfunktion kann innerhalb von 24 Stunden kontinuierlich genutzt werden.
- Während des Schlummerns blinkt das Alarmsymbol "  " weiter.

### DRAHTLOSER SENSOR-SIGNALEMPFANG

1. Die Konsole zeigt die Signalstärke für die drahtlosen Sensoren an, wie in der folgenden Tabelle dargestellt:

Signalstärke des kabellosen Sensorkanals			
	Kein signal	Schwach signal	Gutes signal

2. Wenn das Signal unterbrochen wurde und sich nicht innerhalb von 15 Minuten erholt, verschwindet das Signalsymbol. Die Temperatur und Luftfeuchtigkeit zeigt "Er" für den entsprechenden Kanal an.
3. Wenn sich das Signal nicht innerhalb von 48 Stunden erholt, wird die Anzeige "Er" dauerhaft. Sie müssen die Batterien austauschen und dann die Taste **[ SENSOR / WI-FI]** drücken, um den Sensor wieder anzuschließen.

## **ANSICHT DER ANDEREN INDOOR-KANÄLE (OPTIONALE FUNKTION MIT ZUSÄTZLICHEN SENSOREN)**

Diese Basisstation ist in der Lage, sich mit 7 drahtlosen sensor zu verbinden. Wenn Sie über 2 oder mehr Innensensoren verfügen, können Sie die Taste [ CHANNEL ] drücken, um zwischen verschiedenen Funkkanälen im Normalmodus zu wechseln, oder Sie können die Taste [ CHANNEL ] 2 Sekunden lang gedrückt halten, um den automatischen Zyklusmodus umzuschalten, um die angeschlossenen Kanäle im 4-Sekunden-Intervall anzuzeigen.

Während des Auto-Cycle-Modus wird das  Symbol im Innenkanalbereich der Konsole angezeigt. Drücken Sie die Taste [ CHANNEL ], um den automatischen Zyklus zu stoppen und den aktuellen Kanal anzuzeigen.

## **TEMPERATUR- / LUFTFEUCHTIGKEITSFUNKTION**

- Die Temperatur- und Feuchtigkeitswerte werden auf dem Außen- und Innenbereich (CH) angezeigt.
- Verwenden Sie den Schiebeschalter [ °C / °F ], um die Temperaturanzeigeeinheit auszuwählen.
- Wenn Temperatur / Luftfeuchtigkeit unter dem Messbereich liegt, zeigt die Anzeige "Lo" an. Wenn Temperatur / Luftfeuchtigkeit über dem Messbereich liegt, zeigt der Messwert "HI" an.

## **KOMFORTANZEIGE**

Die Komfortanzeige ist eine bildliche Anzeige, die auf Raumlufttemperatur und Raumluftfeuchtigkeit basiert, um den Komfort zu bestimmen.



Zu kalt



Angenehm



Zu heiß

## **HINWEIS:**

- Die Komfortanzeige kann bei gleicher Temperatur, abhängig von der Luftfeuchtigkeit, variieren.
- Es gibt keine Komfortanzeige, wenn die Temperatur unter 0°C (32°F) oder über 60°C (140°F) liegt.



## TREND-ANZEIGE

Die Trendanzeige der Temperatur oder Luftfeuchtigkeit beruht auf Veränderungen in den nächsten 15 Minuten

		
steigend	stabil	fallend

## MAX / MIN DATA RECORD

The console can record MAX / MIN readings both daily and since last reset.

 	 	 	 
Daily MAX reading	Daily MIN reading	MAX reading since last reset	MIN reading since last reset

## AUFRUFEN VON MAX/MIN WERTEN

- 1 . Drücken Sie im normalen Modus die Taste [ **MAX / MIN** ] an der Vorderseite, um die gespeicherten täglichen Messdaten des aktuellen Kanals und des Innenbereichs zu prüfen.
- 2 . Drücken Sie die Taste [ **MAX / MIN** ] erneut, um die gespeicherten täglichen Messdaten des aktuellen Kanals und Innenbereichs zu prüfen.
- 3 . Drücken Sie die Taste [ **MAX / MIN** ] erneut, um die akkumulierten gespeicherten max. Messdaten zu prüfen.
- 4 . Drücken Sie die Taste [ **MAX / MIN** ] erneut, um die akkumulierten gespeicherten min. Messdaten zu prüfen.

5. Drücken Sie die Taste [ **MAX / MIN** ] erneut, um in den normalen Modus zurückzukehren.

6 . Sie können auch die gespeicherten Daten eines anderen Sensors prüfen, indem Sie die Taste [ **CHANNEL** ] drücken.

## ZURÜCKSETZEN DER GESPEICHERTEN MAX./MIN. DATEN

Halten Sie die Taste [ **MAX / MIN** ] 2 Sekunden lang gedrückt, um die Daten der MAX- oder MIN-Aufzeichnungen zurückzusetzen.

## HINWEIS:

Auf dem LCD ist auch das „“ bzw. „“

Symbol zu sehen, wenn das LCD die gespeicherten Daten anzeigt.

## KALIBRIERUNG

Außentemperatur und Luftfeuchtigkeit kalibrieren:

1. Halten Sie im normalen Modus die Taste [  / CAL ] für 2 Sekunden gedrückt, um

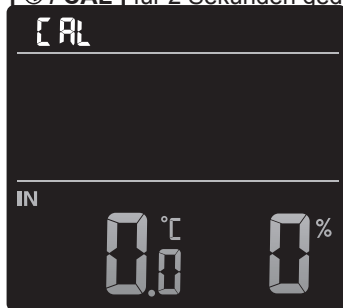

- Kalibrierungsmodus zu öffnen.
2. Drücken Sie die Taste [ + ] oder [ - ], um IN oder einen Kanal zu wählen.
3. Drücken Sie die Taste [ **MODE / ALARM** ], um zwischen Folgendem zu wählen: Temperatur → Luftfeuchtigkeit.
4. Während die Temperatur oder die

Luftfeuchtigkeit blinkt, drücken Sie die Taste [ + ] oder [ - ], um den Offset-Wert einzustellen.

5. Drücken Sie [ **MODE / ALARM** ], wenn Sie fertig sind, um Sie die nächste Kalibrierung durch die Wiederholung der oben stehenden Schritte 2 bis 4 vorzunehmen.
6. Drücken Sie die Taste [  / CAL ], um in den normalen Modus zurückzukehren.

## HINTERGRUNDBELEUCHTUNG

Die Hintergrundbeleuchtung der Haupteinheit kann eingestellt werden, indem mit dem [ **HI / LO** ] die entsprechende Helligkeit ausgewählt wird:

- Schieben Sie die Position [ **HI** ] für die hellere Hintergrundbeleuchtung an.
- Schieben Sie die Position [ **LO** ] für die Dimmer-Hintergrundbeleuchtung an.

## AUSWÄHLEN DES LCD-KONTRASTS

Drücken Sie im normalen Modus die Taste [  / CAL ], um den LCD-Kontrast für die beste Ansicht auf dem Tischständer oder an der Wandhalterung einzustellen.



## WARTUNG

### BATTERIEWECHSEL

Wenn die Batterieanzeige “” im CH-Bereich des LC-Displays angezeigt wird, weist dies darauf hin, dass der Batteriestand des kabellosen Sensors des aktuellen Kanals niedrig ist. Bitte wechseln Sie die Batterien aus.

### FEHLERBEHEBUNG



Probleme	Lösung
Der kabellose Sensor im Innenbereich funktioniert zeitweise nicht oder ist nicht verbunden.	<ol style="list-style-type: none"> <li>1. Stellen Sie sicher, dass sich der Sensor innerhalb des Übertragungsbereichs befindet.</li> <li>2. Stellen Sie sicher, dass der angezeigte Kanal mit der Kanalauswahl auf dem Sensor übereinstimmt.</li> <li>3. Wenn es immer noch nicht funktioniert, setzen Sie den Sensor zurück und synchronisieren Sie ihn mit der Basisstation neu.</li> </ol>
Keine W-LAN Verbindung	<ol style="list-style-type: none"> <li>1. Überprüfen Sie, ob das W-LAN Symbol auf dem Display angezeigt wird, es sollte immer eingeschaltet sein.</li> <li>2. Stellen Sie sicher, dass Sie eine Verbindung zum 2,4G-Band, aber nicht zum 5G-Band Ihres W-LAN Routers herstellen.</li> </ol>
Temperatur oder Luftfeuchtigkeit nicht korrekt	<ol style="list-style-type: none"> <li>1. Platzieren Sie Ihre Basisstation oder den Sensor nicht in der Nähe einer Wärmequelle.</li> <li>2. Wenn der Sensor weiterhin keine korrekten Messdaten liefert, passen Sie den Wert im Kalibrierungsmodus an.</li> </ol>

---

## **SPEZIFIKATIONEN**

---

### **BASISSTATION**

#### **Allgemeine Spezifikation**

Abmessungen (B x H x T)	130 x 112 x 27.5mm (5.1 x 4.4 x 1.1 in)
Gewicht	220g (mit Batterien)
Hauptstrom	DC 5V, 1A adaptor
Backup-Batterie	CR2032
Betriebstemperaturbereich	-5°C ~ 50°C
Betriebsfeuchtigkeitsbereich	10~90% RH
Unterstützende Sensoren	- 1 kabelloser Thermo-Hygro-Sensor (inbegriffen) - Unterstützt bis zu 7 kabellose Thermo-Hygro-Sensoren (optional)
HF-Frequenz (je nach Landesversion)	915Mhz (US-Version) / 868Mhz (EU- oder UK-Version) / 917Mhz (AU-Version)

#### **Zeitbezogene Funktionsspezifikation**

Zeitanzeige	HH: MM
Stundenformat	12 Stunden AM / PM oder 24 Stunden
Datumsanzeige	DD / MM oder MM / DD / DD
Zeitsynchronisationsverfahren	Über den Server, um die Lokalzeit am Standort des Basisgeräts zu erhalten
Wochentagssprachen	EN / DE / FR / ES / IT / NL / RU

#### **Innentemperatur**

Temperatureinheit	°C und °F
Genauigkeit	<0°C or >40°C ± 2°C (<32°F or >104°F ± 3.6°F) 0~40°C ±1°C (32~104°F ± 1.8°F)
Auflösung	°C / °F (1 Dezimalstelle)

#### **Raumfeuchtigkeit**

Feuchteinheit	%
Genauigkeit	1 ~ 20% RH ± 6.5% RH @ 25°C (77°F) 21 ~ 80% RH ± 3.5% RH @ 25°C (77°F) 81 ~ 99% RH ± 6.5% RH @ 25°C (77°F)
Auflösung	1%

#### **Spezifikation der Wi-Fi-Kommunikation**

Standard	802.11 b/g/n
Betriebsfrequenz :	2.4GHz
Unterstützter Router-Sicherheitstyp	WPA/WPA2, OPEN, WEP (WEP unterstützt nur hexadezimalen Passwort)

#### **APP-Spezifikation**

Unterstützte App	- Tuya smart - Smart Life
Unterstützte Plattform der App	Android Smartphone iPhone

#### **KABELLOSER THERMO-HYGRO SENSOR FÜR DEN INNENBEREICH**

Abmessungen (B x H x T)	60 x 113 x 39.5mm (2.4 x 4.4 x 1.6in)
Gewicht	126g (mit Batterien)

Hauptstrom	2 x AA Batterien 1,5V Größe (Lithium-Batterien empfohlen)
Wetterdaten	Temperatur und Luftfeuchtigkeit
HF-Übertragungsbereich	150m
RF-Frequenz (abhängig von der Landesversion)	915Mhz (US) / 868Mhz (EU, UK) / 917Mhz (AU)
Übertragungsintervall	60 Sekunden für Temperatur und Luftfeuchtigkeit
Betriebsbereich	-40 ~ 60°C (-40 ~ 140°F) Lithium-Batterien erforderlich
Betriebsfeuchtigkeitsbereich	1 ~ 99% RH
<b>CH (kabelloser Sensor) Temperatur</b>	
Temperatureinheit	°C und °F
Genauigkeit	5.1 ~ 60°C ± 0.4°C (41.2 ~ 140°F ± 0.7°F) -19.9 ~ 5°C ± 1°C (-3.8 ~ 41°F ± 1.8°F) -40 ~ -20°C ± 1.5°C (-40 ~ -4°F ± 2.7°F)
Auflösung	°C / °F (1 Dezimalstelle)
<b>CH (kabelloser Sensor) Feuchtigkeit</b>	
Feuchteinheit	%
Genauigkeit	1 ~ 20% RH ± 6.5% RH @ 25°C (77°F) 21 ~ 80% RH ± 3.5% RH @ 25°C (77°F) 81 ~ 99% RH ± 6.5% RH @ 25°C (77°F)
Auflösung	1%

## EG-KONFORMITÄTSERKLÄRUNG

**CE** Hiermit erklärt die Bresser GmbH (Folux GmbH), dass der Funkanlagentyp mit Artikelnummer: WSH4102 der Richtlinie 2014/53/EU entspricht. Der vollständige Text der EG-Konformitätserklärung ist unter der folgenden Internetadresse verfügbar: [www.bresser.de/download/WSH4102/CE/WSH4102\\_CE.pdf](http://www.bresser.de/download/WSH4102/CE/WSH4102_CE.pdf)

## HINWEISE ZUR REINIGUNG

- Trennen Sie das Gerät vor der Reinigung von der Stromquelle oder entfernen Sie die Batterien!
- Reinigen Sie das Gerät nur äußerlich mit einem trockenen Tuch. Um eine Beschädigung der Elektronik zu vermeiden, verwenden Sie keine Reinigungsflüssigkeit.
- Schützen Sie das Gerät vor Staub und Feuchtigkeit.

## ENTSORGUNG

 Entsorgen Sie die Verpackungsmaterialien sortenrein. Beachten Sie bitte bei der Entsorgung des Geräts die aktuellen gesetzlichen Bestimmungen. Informationen zur fachgerechten Entsorgung erhalten Sie bei den

kommunalen Entsorgungsdienstleistern oder dem Umweltamt.

 Werfen Sie Elektrogeräte nicht in den Hausmüll! Gemäß der Europäischen Richtlinie 2002/96/EG über Elektro- und Elektronik-Altgeräte und deren Umsetzung in nationales Recht, müssen verbrauchte Elektrogeräte getrennt gesammelt und einer umweltgerechten Wiederverwertung zugeführt werden.

 Sie wünschen eine ausführliche Anleitung zu diesem Produkt in einer bestimmten Sprache? Dann besuchen Sie unsere Website über nachfolgenden Link (QR Code) für verfügbare Versionen. Alternativ können Sie uns auch eine E-Mail an die Adresse [manuals@bresser.de](mailto:manuals@bresser.de) schicken oder eine Nachricht unter +49 (0) 28 72 – 80 74-220\* hinterlassen. Bitte geben Sie stets Ihren Namen, Ihre genaue Adresse, eine gültige Telefonnummer und E-Mail-Adresse sowie die Artikelnummer und -bezeichnung an.

Cd<sup>1</sup>Hg<sup>2</sup>Pb<sup>3</sup>

- 1 Batterie enthält Cadmium
- 2 Batterie enthält Quecksilber
- 3 Batterien enthalten Blei

## **GARANTIE & SERVICE**

---

Die reguläre Garantiezeit beträgt 5 Jahre und beginnt am Tag des Kaufs. Die vollständigen Garantiebedingungen und Serviceleistungen können Sie unter [www.explorescientific.com/warranty](http://www.explorescientific.com/warranty).

Sie wünschen eine ausführliche Anleitung zu diesem Produkt in einer bestimmten Sprache? Dann besuchen Sie unsere Website über nachfolgenden Link (QR Code) für verfügbare Versionen.



**MANUAL DOWNLOAD:**



[www.explorescientific.com/weather-clock-manuals](http://www.explorescientific.com/weather-clock-manuals)



**SERVICE AND WARRANTY:**



[www.explorescientific.com/warranty](http://www.explorescientific.com/warranty)





## MANUAL DOWNLOAD:



[www.explorescientific.com/](http://www.explorescientific.com/)



## SERVICE AND WARRANTY:



[www.explorescientific.com/warranty](http://www.explorescientific.com/warranty)

Errors and technical changes reserved. • Con riserva di errori e modifiche tecniche.  
Irrtümer und technische Änderungen vorbehalten.  
• Sous réserve d'erreurs et de modifications techniques. • Queda reservada la posibilidad de incluir modificaciones o de que el texto contenga errores.

Manual\_WSH4102\_EUAUSUS\_2021051501

**EXPLORE**<sup>®</sup>  
SCIENTIFIC

**EU**

**Folux GmbH**

Gutenbergstr. 2 · DE-46414 Rhede · Germany  
[www.bresser.de](http://www.bresser.de) · [service@bresser.de](mailto:service@bresser.de)

**USA**

**Explore Scientific, LLC**

1010 S. 48th Street, Springdale, AR 72762  
[www.explorescientific.com](http://www.explorescientific.com)